

STIHL GHE 135 L, GHE 140 L

STIHL®



- DE** Gebrauchsanleitung
- FR** Manuel d'utilisation
- NL** Gebruiksaanwijzing
- IT** Istruzioni per l'uso
- NO** Bruksanvisning
- SV** Bruksanvisning
- FI** Käyttöopas
- DA** Betjeningsvejledning
- PL** Instrukcja obsługi

GHE 135.0 L GHE 140.0 L

A

INT 1





0478 201 9912 A. A19. Cle.



© 2019 STIHL Tirol GmbH



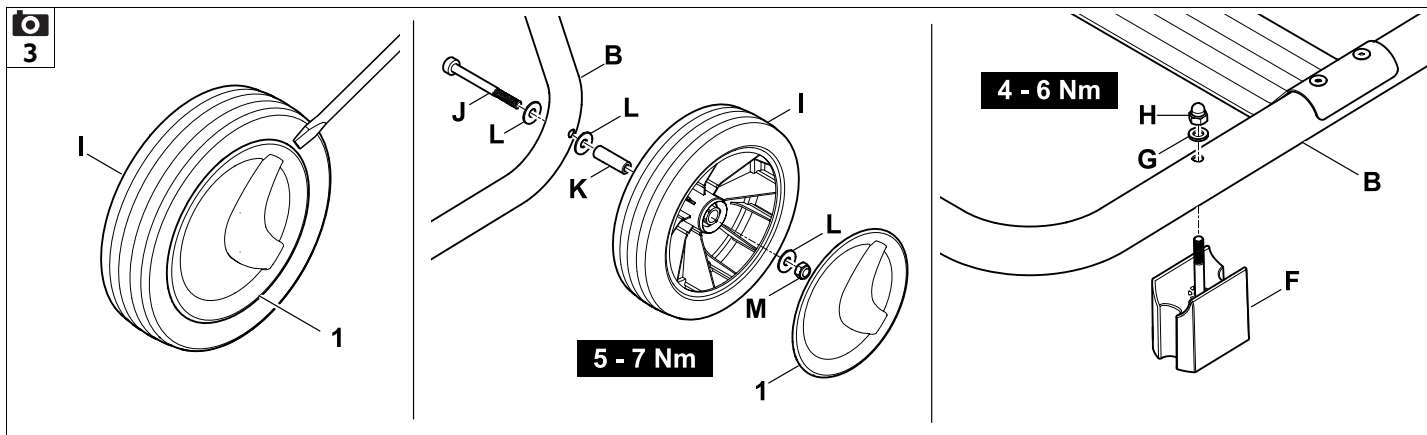
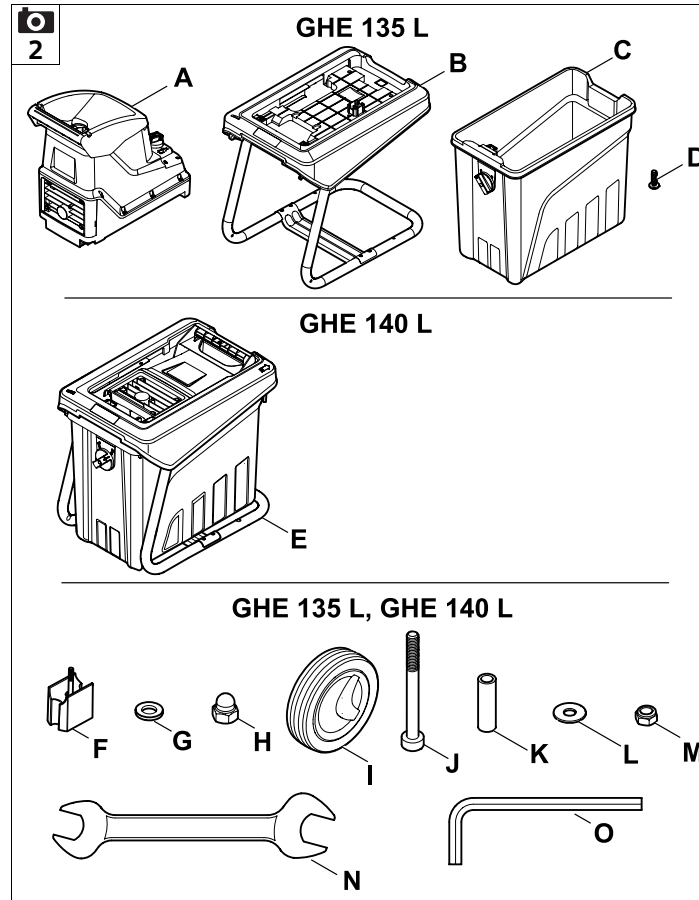
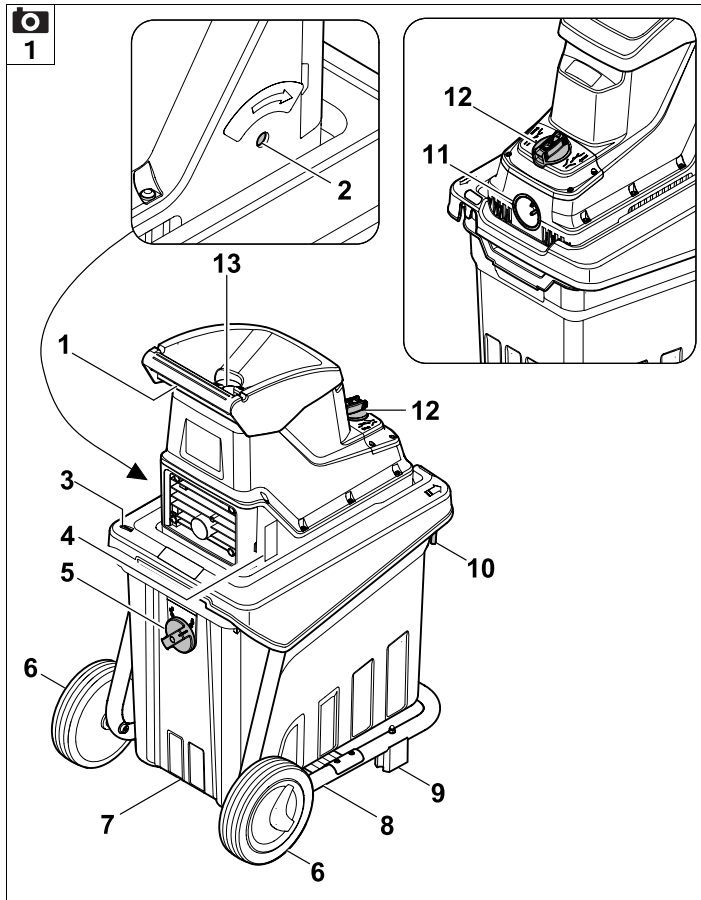

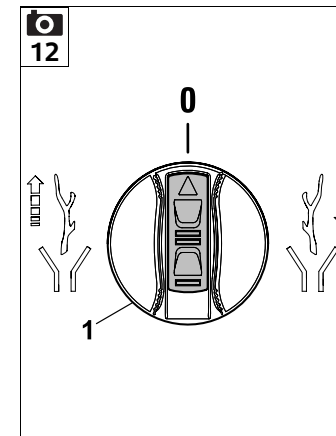
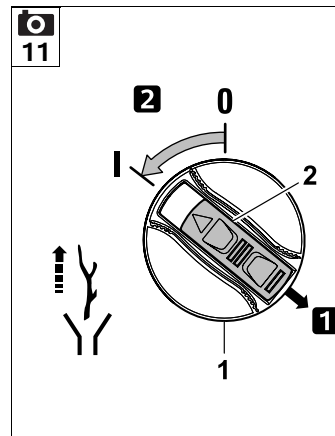
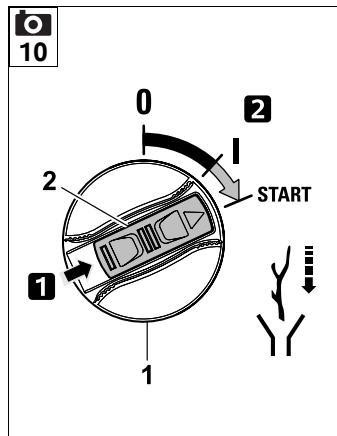
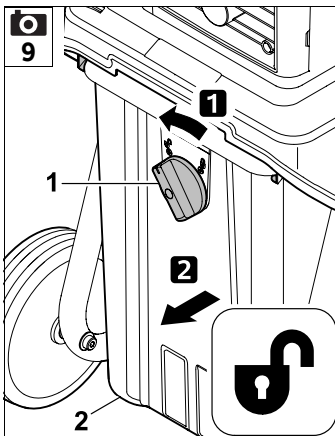
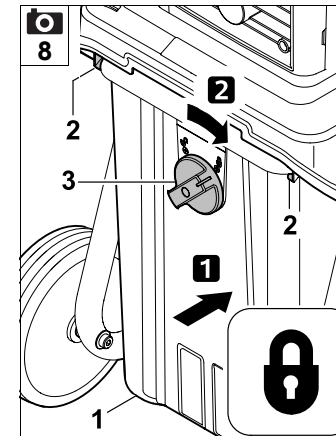
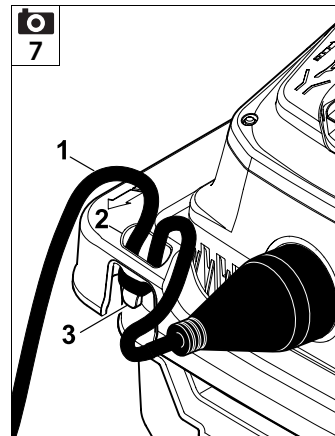
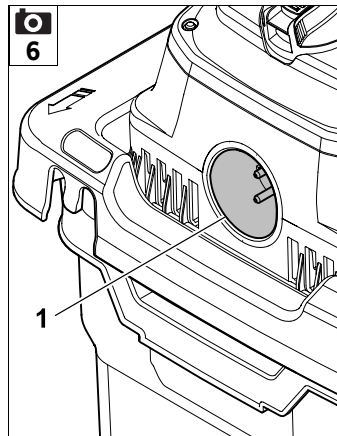
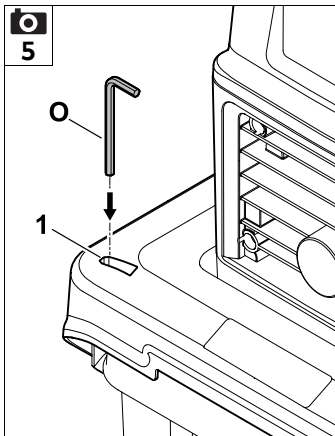
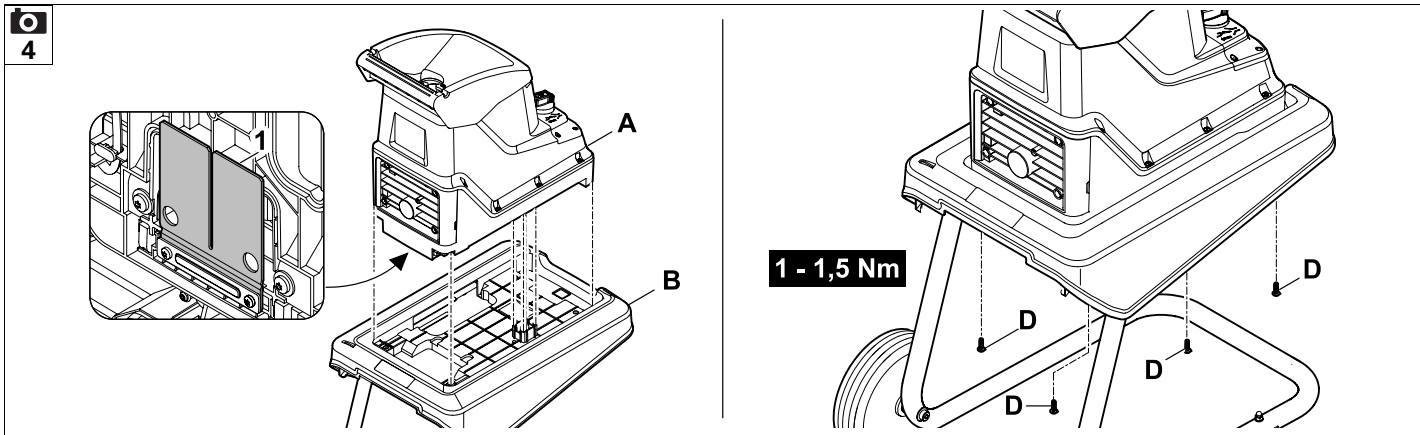

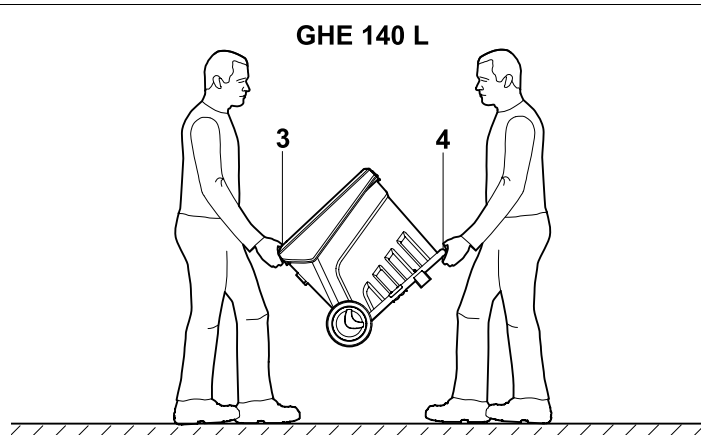
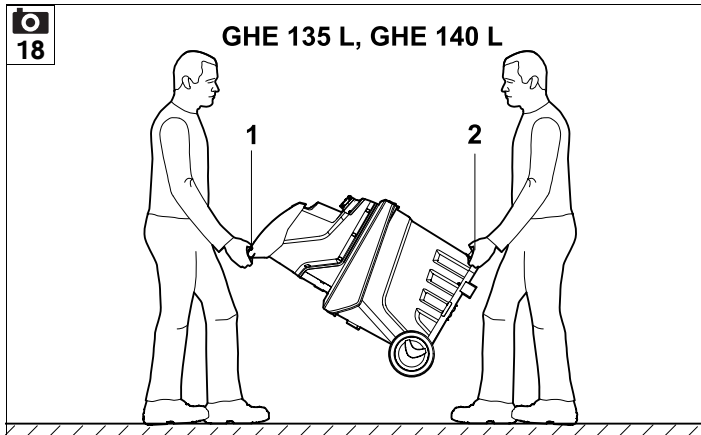
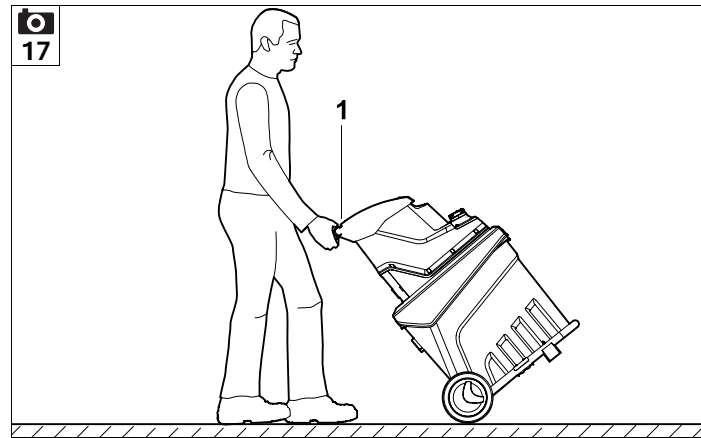
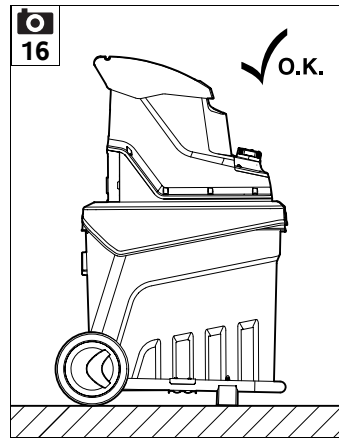
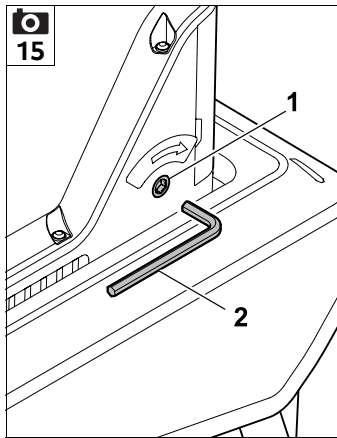
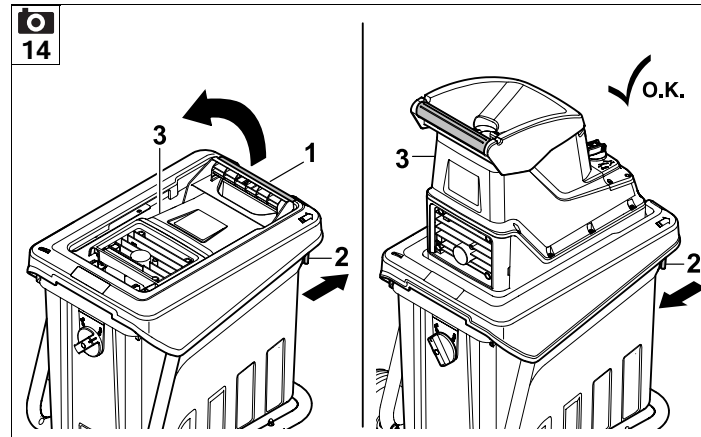
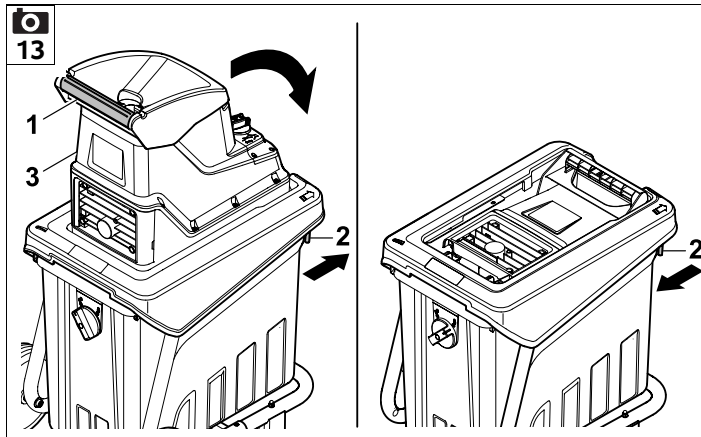

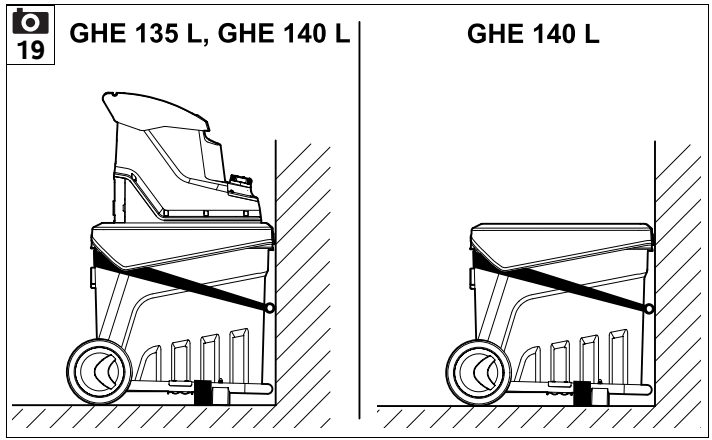

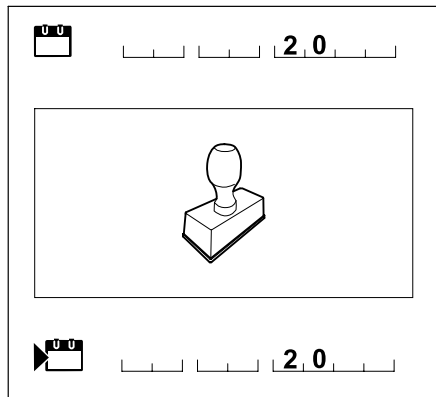
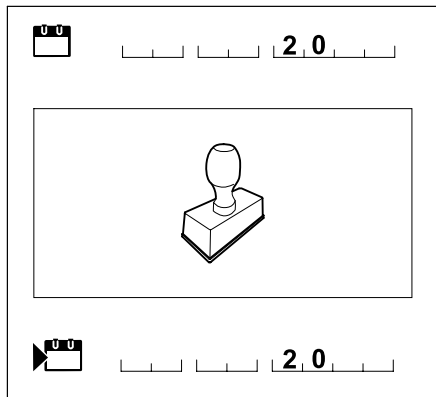
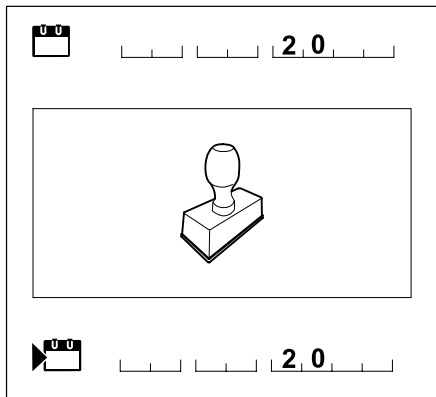
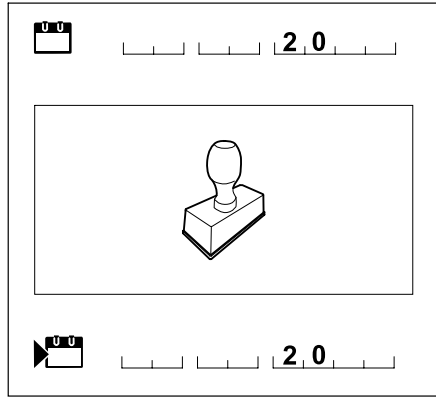
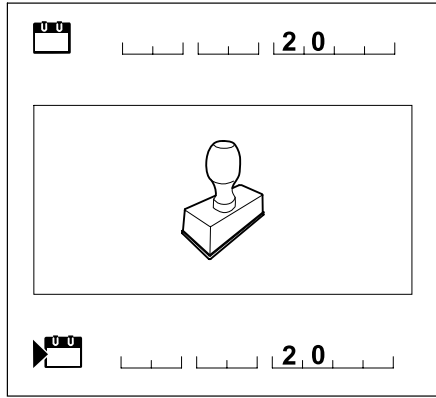
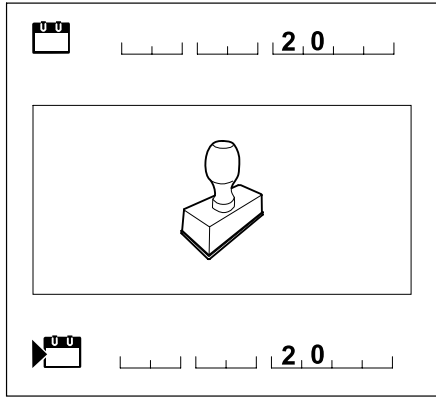
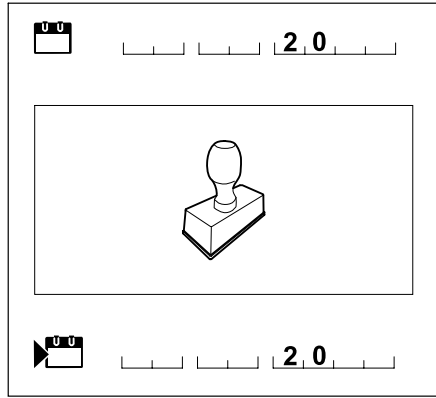
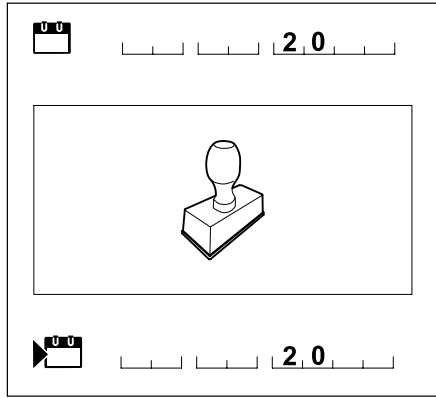
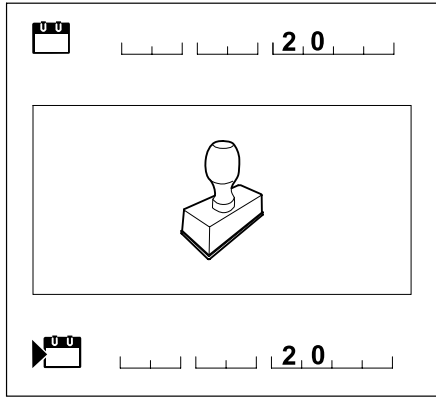

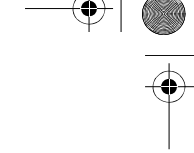
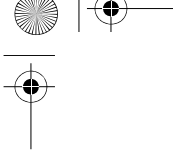

Liebe Kundin, lieber Kunde,

es freut uns, dass Sie sich für STIHL entschieden haben. Wir entwickeln und fertigen unsere Produkte in Spitzenqualität entsprechend der Bedürfnisse unserer Kunden. So entstehen Produkte mit hoher Zuverlässigkeit auch bei extremer Beanspruchung.

STIHL steht auch für Spitzenqualität beim Service. Unser Fachhandel gewährleistet kompetente Beratung und Einweisung sowie eine umfassende technische Betreuung.

Wir danken Ihnen für Ihr Vertrauen und wünschen Ihnen viel Freude mit Ihrem STIHL Produkt.

Dr. Nikolas Stihl

**WICHTIG! VOR GEBRAUCH LESEN
UND AUFBEWAHREN.**

1. Inhaltsverzeichnis

Zu dieser Gebrauchsanleitung	8	Überlastschutz	16
Allgemein	8	Wenn die Messerwalze blockiert	17
Anleitung zum Lesen der Gebrauchsanleitung	8	Sicherheitseinrichtungen	17
Ländervarianten	8	Elektromotor-Wiederanlaufsperr	17
Gerätebeschreibung	9	Häckselbehälter	17
Zu Ihrer Sicherheit	9	Gerät in Betrieb nehmen	17
Allgemein	9	Garten-Häckslers elektrisch anschießen	17
Warnung – Gefahren durch elektrischen Strom	10	Netzleitung anstecken	17
Bekleidung und Ausrüstung	11	Netzleitung abstecken	17
Transport des Geräts	11	Zugentlastung	17
Vor der Arbeit	11	Häckselbehälter einsetzen	18
Während der Arbeit	12	Häckselbehälter entnehmen	18
Wartung und Reparaturen	13	Garten-Häckslers einschalten	18
Lagerung bei längeren Betriebspausen	14	Garten-Häckslers ausschalten	18
Entsorgung	14	Wiederinbetriebnahme nach einer Blockierung	18
Symbolbeschreibung	14	Häckseln	19
Lieferumfang	15	Gerät GHE 140 L einklappen	19
Gerät betriebsbereit machen	15	Gerät GHE 140 L ausklappen	19
Räder und Standfüße montieren	15	Wartung	19
Gerät zusammenbauen GHE 135 L	15	Gegenplatte nachjustieren	19
Innensechskantschlüssel aufbewahren	16	Gerät reinigen	19
Hinweise zum Arbeiten	16	Serviceintervalle	20
Welches Material kann verarbeitet werden?	16	Elektromotor und Räder	20
Welches Material kann nicht verarbeitet werden?	16	Aufbewahrung und Winterpause	20
Maximaler Astdurchmesser	16	Transport	20
Befüllung des Garten-Häckslers	16	Garten-Häckslers ziehen oder schieben	20
Richtige Belastung des Elektromotors	16	Garten-Häckslers anheben oder tragen	20
		Garten-Häckslers auf einer Ladefläche transportieren	20
		Verschleiß minimieren und Schäden vermeiden	20
		Umweltschutz	21
		EU-Konformitätserklärung	21

DE
FR
NL
IT
NO
SV
FI
DA
PL

Garten-Häcksler Elektro (STIHL GHE)	21
Anschrift STIHL Hauptverwaltung	22
Anschriften STIHL Vertriebsgesellschaften	22
Anschriften STIHL Importeure	22
Technische Daten	23
Fehlersuche	23
Serviceplan	24
Übergabebestätigung	24
Servicebestätigung	24

2. Zu dieser Gebrauchsanleitung

2.1 Allgemein

Diese Gebrauchsanleitung ist eine **Originalbetriebsanleitung** des Herstellers im Sinne der EG-Richtlinie 2006/42/EC.

STIHL arbeitet ständig an der Weiterentwicklung seiner Produktpalette; Änderungen des Lieferumfanges in Form, Technik und Ausstattung müssen wir uns deshalb vorbehalten.

Aus den Angaben und Abbildungen dieses Heftes können aus diesem Grund keine Ansprüche abgeleitet werden.

In dieser Gebrauchsanleitung sind eventuell Modelle beschrieben, welche nicht in jedem Land verfügbar sind.

Diese Gebrauchsanleitung ist urheberrechtlich geschützt. Alle Rechte bleiben vorbehalten, besonders das Recht der Vervielfältigung, Übersetzung und der Verarbeitung mit elektronischen Systemen.

2.2 Anleitung zum Lesen der Gebrauchsanleitung

Bilder und Texte beschreiben bestimmte Handhabungsschritte.

Sämtliche Bildsymbole, die auf dem Gerät angebracht sind, werden in dieser Gebrauchsanleitung erklärt.

Blickrichtung:

Blickrichtung bei Verwendung **links** und **rechts** in der Gebrauchsanleitung: Der Benutzer steht hinter dem Gerät (Arbeitsposition).

Kapitelverweis:

Auf entsprechende Kapitel und Unterkapitel für weitere Erklärungen wird mit einem Pfeil verwiesen. Das folgende Beispiel zeigt einen Verweis auf ein Kapitel: (⇒ 4.)

Kennzeichnung von Textabschnitten:

Die beschriebenen Anweisungen können wie in den folgenden Beispielen gekennzeichnet sein.

Handhabungsschritte, die das Eingreifen des Benutzers erfordern:

- Schraube (1) mit einem Schraubenzieher lösen, Hebel (2) betätigen ...

Generelle Aufzählungen:

- Einsatz des Produkts bei Sport- oder Wettbewerbsveranstaltungen

Texte mit zusätzlicher Bedeutung:

Textabschnitte mit zusätzlicher Bedeutung werden mit einem der nachfolgend beschriebenen Symbole gekennzeichnet, um diese in der Gebrauchsanleitung zusätzlich hervorzuheben.



Gefahr!

Unfall- und schwere Verletzungsgefahr für Personen. Ein bestimmtes Verhalten ist notwendig oder zu unterlassen.



Warnung!

Verletzungsgefahr für Personen. Ein bestimmtes Verhalten verhindert mögliche oder wahrscheinliche Verletzungen.



Vorsicht!

Leichte Verletzungen bzw. Sachschäden können durch ein bestimmtes Verhalten verhindert werden.



Hinweis

Information für eine bessere Nutzung des Gerätes und um mögliche Fehlbedienungen zu vermeiden.

Texte mit Bildbezug:

Abbildungen, die den Gebrauch des Gerätes erklären, finden Sie ganz am Anfang der Gebrauchsanleitung.

Das Kamerasymbol dient zur Verknüpfung der Bilder auf den Bildseiten mit dem entsprechenden Textteil in der Gebrauchsanleitung.



2.3 Ländervarianten

STIHL liefert abhängig vom Auslieferungsland Geräte mit unterschiedlichen Steckern und Schaltern aus.

In den Abbildungen sind Geräte mit Eurosteckern dargestellt, der Netzanschluss von Geräten mit anderen Steckerausführungen erfolgt auf gleichartige Weise.

3. Gerätebeschreibung



- 1 Haltegriff
- 2 Einstellschraube Gegenplatte
- 3 Halter Innensechskantschlüssel
- 4 Leistungsschild mit Maschinennummer
- 5 Sperrschalter Häckselbehälter
- 6 Räder
- 7 Häckselbehälter
- 8 Radfuß
- 9 Standfuß
- 10 Einklappentriegelung (GHE 140 L)
- 11 Netzanschluss
- 12 Ein- / Ausschalter (Drehrichtung)
- 13 Einfüllöffnung

4. Zu Ihrer Sicherheit

4.1 Allgemein



Bei der Arbeit mit dem Gerät sind diese Unfall-Verhütungsvorschriften unbedingt zu befolgen.



Vor der ersten Inbetriebnahme muss die gesamte Gebrauchsanleitung aufmerksam durchgelesen werden. Bewahren Sie die Gebrauchsanleitung für späteren Gebrauch sorgfältig auf.

Diese Vorsichtsmaßnahmen sind für Ihre Sicherheit unerlässlich, die Auflistung ist jedoch nicht abschließend. Benutzen Sie das Gerät stets mit Vernunft und Verantwortungsbewusstsein und denken Sie daran, dass der Benutzer für Unfälle mit anderen Personen oder deren Eigentum verantwortlich ist.

Machen Sie sich mit den Bedienteilen und dem Gebrauch des Geräts vertraut.

Das Gerät darf nur von Personen benutzt werden, die die Gebrauchsanleitung gelesen haben und die mit der Handhabung des Geräts vertraut sind. Vor der erstmaligen Inbetriebnahme muss sich der Benutzer um eine fachkundige und praktische Unterweisung bemühen. Dem Benutzer muss vom Verkäufer oder von einem anderen Fachkundigen erklärt werden, wie das Gerät sicher zu verwenden ist.

Bei dieser Unterweisung sollte dem Benutzer insbesondere bewusst gemacht werden, dass für die Arbeit mit dem Gerät äußerste Sorgfalt und Konzentration notwendig sind.

Auch wenn Sie dieses Gerät vorschriftsmäßig bedienen, bleiben immer Restrisiken bestehen.



Lebensgefahr durch Erstickung!

Erstickungsgefahr für Kinder beim Spielen mit Verpackungsmaterial. Verpackungsmaterial unbedingt von Kindern fernhalten.

Das Gerät inklusive aller Anbauten darf nur an Personen weitergegeben bzw. verliehen werden, die mit diesem Modell und seiner Handhabung grundsätzlich vertraut sind. Die Gebrauchsanleitung ist Teil des Geräts und muss stets mitgegeben werden.

Kindern, Personen mit eingeschränkten körperlichen, sensorialen oder geistigen Fähigkeiten oder unzureichender Erfahrung und Wissen oder Personen, welche mit den Anweisungen nicht vertraut sind, darf die Verwendung des Gerätes nie gestattet werden.

Erlauben Sie niemals Kindern oder Jugendlichen unter 16 Jahren das Gerät zu benutzen. Örtliche Bestimmungen können das Mindestalter des Benutzers festlegen.

Benutzen Sie das Gerät nur ausgeruht und bei guter körperlicher sowie geistiger Verfassung. Wenn Sie gesundheitlich beeinträchtigt sind, sollten Sie Ihren Arzt fragen, ob die Arbeit mit dem Gerät möglich ist. Nach der Einnahme von Alkohol, Drogen oder Medikamenten, die das Reaktionsvermögen beeinträchtigen, darf nicht mit dem Gerät gearbeitet werden.

Das Gerät ist für den privaten Gebrauch konzipiert.

Achtung – Unfallgefahr!

STIHL Garten-Häcksler sind zum Zerkleinern von Astmaterial und Pflanzenresten geeignet. Eine andere Verwendung ist nicht gestattet und kann gefährlich sein oder zu Schäden am Gerät führen.

Der Garten-Häcksler darf nicht verwendet werden (unvollständige Aufzählung):

- für andere Materialien (z. B. Glas, Metall).
- für Arbeiten, die in dieser Gebrauchsanleitung nicht beschrieben sind.
- zur Herstellung von Lebensmitteln (z. B. Zerkleinern von Eis, Maischen).

Aus Sicherheitsgründen ist jede Veränderung am Gerät, ausgenommen der fachgerechte Anbau von Zubehör, welches von STIHL zugelassen ist, untersagt, außerdem führt dies zur Aufhebung des Garantieanspruchs. Auskunft über zugelassenes Zubehör erhalten Sie bei Ihrem STIHL Fachhändler.

Insbesondere ist jede Manipulation am Gerät untersagt, welche die Leistung oder die Drehzahl des Verbrennungsmotors bzw. des Elektromotors verändert.

Mit dem Gerät dürfen keine Gegenstände, Tiere oder Personen, insbesondere Kinder, transportiert werden.

Beim Einsatz in öffentlichen Anlagen, Parks, Sportstätten, an Straßen und in land- und forstwirtschaftlichen Betrieben ist besondere Vorsicht erforderlich.

4.2 Warnung – Gefahren durch elektrischen Strom

Achtung! Stromschlaggefahr!

Besonders wichtig für die elektrische Sicherheit sind Netzkabel, Netzstecker, Ein- / Ausschalter und Anschlussleitung. Beschädigte Kabel, Kupplungen und Stecker oder den Vorschriften nicht entsprechende Anschlussleitungen dürfen nicht verwendet werden, um sich nicht der Gefahr eines elektrischen Schlages auszusetzen.



Daher Anschlussleitung regelmäßig auf Anzeichen einer Beschädigung oder Alterung (Brüchigkeit) überprüfen.

Gerät nur mit abgewickelter Netzleitung in Betrieb nehmen.

Bei Verwendung einer Kabeltrommel muss diese vor Gebrauch immer vollständig abgewickelt werden.

Niemals ein beschädigtes Verlängerungskabel verwenden. Ersetzen Sie defekte Kabel durch neue und nehmen Sie keine Reparaturen an Verlängerungskabeln vor.

Wird die Netzleitung bzw. das Verlängerungskabel während des Betriebs beschädigt, Netzleitung bzw. Verlängerungskabel sofort von der Stromversorgung trennen. Niemals die beschädigte Netzleitung bzw. das beschädigte Verlängerungskabel berühren.

Das Gerät darf nicht benutzt werden, wenn Leitungen beschädigt oder abgenutzt sind. Insbesondere ist die Netzanschlussanleitung auf Beschädigung und Alterung zu prüfen.

Wartungs- und Reparaturarbeiten an Netzleitungen dürfen nur von speziell ausgebildeten Fachleuten durchgeführt werden.

Stromschlaggefahr!

Eine beschädigte Leitung nicht ans Stromnetz anschließen und eine beschädigte Leitung erst berühren, wenn sie vom Stromnetz getrennt ist.

Die Schneideinheiten (Messer) erst berühren, wenn das Gerät vom Netz getrennt ist.

Achten Sie immer darauf, dass die verwendeten Netzleitungen ausreichend abgesichert sind.



Arbeiten Sie nicht bei Regen und nicht in nasser Umgebung.

Ausschließlich feuchtigkeitsisolierte

Verlängerungskabel für den Außenbereich benutzen, die für die Verwendung mit dem Gerät geeignet sind (⇒ 10.1).

Anschlussleitung an Stecker und Steckbuchse trennen und nicht an den Anschlussleitungen ziehen.

Gerät nicht ungeschützt im Regen stehen lassen.

Wird das Gerät an ein Stromaggregat angeschlossen, ist darauf zu achten, dass es durch Stromschwankungen beschädigt werden kann.

Das Gerät nur an eine Stromversorgung anschließen, die durch eine Fehlerstrom-Schutzeinrichtung mit einem

Auslösestrom von höchstens 30 mA geschützt ist. Nähere Auskünfte gibt der Elektroinstallateur.

4.3 Bekleidung und Ausrüstung



Während der Arbeit ist immer festes Schuhwerk mit griffiger Sohle zu tragen. Arbeiten Sie niemals barfuß oder beispielsweise in Sandalen.



Während der Arbeit und insbesondere auch bei Wartungsarbeiten und beim Transport des Geräts stets feste Handschuhe tragen.



Während der Arbeit immer Schutzbrille und Gehörschutz tragen. Tragen Sie diese während der gesamten Betriebsdauer.



Bei der Arbeit mit dem Gerät zweckmäßige und eng anliegende Kleidung tragen, d. h. Kombianzug, keinen Arbeitsmantel. Während der Arbeit mit dem Gerät keinen Schal, keine Krawatte, keinen Schmuck, keine hängenden Bänder oder Kordeln und keine sonstigen abstehenden Kleidungsstücke tragen.

Während der gesamten Betriebsdauer und bei allen Arbeiten am Gerät müssen lange Haare zusammengebunden und gesichert werden (Kopftuch, Mütze etc.).

4.4 Transport des Geräts

Nur mit Handschuhen arbeiten, um Verletzungen an scharfkantigen und heißen Geräteteilen zu verhindern.

Das Gerät nicht mit laufendem Elektromotor transportieren. Vor dem Transport Elektromotor ausschalten und auslaufen lassen, Netzstecker abziehen.

Das Gerät nur mit ausgekühltem Elektromotor transportieren.

Beachten Sie das Gewicht des Geräts, insbesondere beim Umkippen.

Benutzen Sie geeignete Verladehilfen (Laderampen, Hebevorrichtungen).

Gerät auf der Ladefläche mit ausreichend dimensionierten Befestigungsmitteln (Gurte, Seile usw.) an den in dieser Gebrauchsanleitung beschriebenen Befestigungspunkten sichern. (⇒ 12.3)

Gerät nur in Schrittempo ziehen oder schieben.

Beachten Sie beim Transport des Geräts regionale gesetzliche Vorschriften, insbesondere was die Ladungssicherheit und den Transport von Gegenständen auf Ladeflächen betrifft.

4.5 Vor der Arbeit

Es ist sicherzustellen, dass nur Personen mit dem Gerät arbeiten, welche die Gebrauchsanleitung kennen.

Beachten Sie die kommunalen Vorschriften für die Betriebszeiten von Gartengeräten mit Verbrennungsmotor bzw. Elektromotor.

Vor dem Gebrauch des Geräts sind defekte sowie abgenutzte und beschädigte Teile zu ersetzen. Unleserliche oder beschädigte Gefahren- und Warnhinweise am Gerät sind zu erneuern. Ihr STIHL Fachhändler hält Ersatzklebeschilder und alle weiteren Ersatzteile bereit.

Vor der Inbetriebnahme ist zu prüfen,

- ob das Gerät im betriebssicheren Zustand ist. Das bedeutet, dass sich die Schutzvorrichtungen an ihrem Platz befinden und in einwandfreiem Zustand sind.
- ob der elektrische Anschluss an einer vorschriftsmäßig installierten Steckdose erfolgt.
- ob die Isolierung der Anschluss- und Verlängerungsleitung, der Stecker und der Kupplung in einwandfreiem Zustand ist.
- ob das gesamte Gerät (Gehäuse des Elektromotors, Schutzeinrichtungen, Befestigungselemente, etc.) weder abgenutzt noch beschädigt ist.
- ob sich kein Häckselgut im Gerät befindet und der Trichter leer ist.
- ob alle Schrauben, Muttern und andere Befestigungselemente vorhanden bzw. festgezogen sind. Lockere Schrauben und Muttern vor der Inbetriebnahme festziehen (Anziehmomente beachten).

Benutzen Sie das Gerät nur im Freien und nicht nahe an einer Wand oder nahe an einem anderen starren Gegenstand, um die Verletzungsgefahr und die Gefahr von Sachschäden zu verringern (fehlende Ausweichmöglichkeiten für den Benutzer, Glasbruch an Scheiben, Kratzer an Autos usw.).

Das Gerät muss auf einem ebenen und festen Untergrund standsicher aufgestellt sein.

Machen Sie sich mit dem Ein- / Ausschalter vertraut, damit Sie in Notsituationen schnell und richtig reagieren.

DE
FR
NL
IT
NO
SV
FI
DA
PL

Vor der Inbetriebnahme prüfen, ob sich der Häckselbehälter im ordnungsgemäßen Zustand befindet. Die Inbetriebnahme des Gerätes mit beschädigtem Häckselbehälter ist nicht gestattet (Verletzungsgefahr). Ein beschädigter Häckselbehälter muss ausgetauscht werden.

Verletzungsgefahr!

Das Gerät nur in vorschriftsmäßig montiertem Zustand in Betrieb nehmen. Fehlen Teile am Gerät (z. B. Räder), werden die vorgeschriebenen Sicherheitsabstände nicht mehr eingehalten, außerdem kann das Gerät eine verminderte Standfestigkeit haben.

Der vorschriftsmäßige Zustand ist vor der Inbetriebnahme durch Sichtkontrolle zu prüfen!

Vorschriftsmäßig bedeutet, dass das Gerät vollständig zusammengebaut ist, insbesondere heißt das:

- Radfuß komplett ist montiert,
- beide Räder und beide Standfüße sind montiert,
- alle Schutzeinrichtungen (eingesetzter Häckselbehälter, STIHL Kleeblattöffnung etc.) müssen vorhanden und in Ordnung sein.

Die am Gerät installierten Schalt- und Sicherheitseinrichtungen dürfen nicht entfernt oder überbrückt werden.

4.6 Während der Arbeit

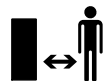

Arbeiten Sie niemals, während sich Tiere oder Personen, insbesondere Kinder, im Gefahrenbereich aufhalten.

Arbeiten Sie mit dem Gerät nicht bei Regen, Gewitter und insbesondere nicht bei Blitzschlaggefahr.

Bei feuchtem Untergrund besteht wegen verminderter Standhaftung erhöhte Unfallgefahr.

Es ist besonders vorsichtig zu arbeiten, um ein Ausrutschen zu verhindern. Wenn möglich, Einsatz des Geräts bei feuchtem Untergrund vermeiden.

Arbeiten Sie nur bei Tageslicht oder bei guter künstlicher Beleuchtung.

Der Arbeitsbereich muss während der gesamten Betriebsdauer sauber und in Ordnung gehalten werden. Stolpergefahren wie Steine, Äste, Kabel usw. entfernen.

Die Standfläche des Bedieners darf nicht höher als die Standfläche des Geräts sein.

Starten:

Vor dem Starten das Gerät in standsichere Position bringen und aufrecht hinstellen. Es darf keinesfalls liegend in Betrieb genommen werden.

Schalten Sie das Gerät mit Vorsicht ein, entsprechend den Hinweisen in Kapitel "Gerät in Betrieb nehmen". (⇒ 10.)

Beim Starten des Verbrennungsmotors bzw. Einschalten des Elektromotors nicht vor der Auswurföffnung stehen. Im Garten-Häcksler darf sich beim Starten bzw. Einschalten kein Häckselmaterial befinden. Häckselmaterial kann herausgeschleudert werden und zu Verletzungen führen.

Das Gerät darf beim Starten nicht gekippt werden.

Häufige Einschaltvorgänge innerhalb kurzer Zeit, insbesondere ein "Spielen" am Ein- / Ausschalter sind zu vermeiden. Gefahr der Überhitzung des Elektromotors!

Aufgrund der von diesem Gerät verursachten Spannungsschwankungen beim Hochlauf können bei ungünstigen Netzverhältnissen andere am gleichen Stromkreis angeschlossene Einrichtungen gestört werden.

In diesem Fall sind angemessene Maßnahmen durchzuführen (z. B. Anschluss an einen anderen Stromkreis als die betroffene Einrichtung, Betrieb des Geräts an einem Stromkreis mit einer niedrigeren Impedanz).

Arbeitseinsatz:



Verletzungsgefahr!

Führen Sie niemals Hände oder Füße über, unter oder an sich drehende Teile.

Bei laufendem Gerät nie Gesicht oder andere Körperteile über den Einfülltrichter und vor die Auswurföffnung halten. Halten Sie immer mit Kopf und Körper Abstand zur Einfüllöffnung.



Niemals mit den Händen, anderen Körperteilen oder Kleidung in den Einfülltrichter oder den Auswurfschacht hineingreifen. Es besteht erhebliche Verletzungsgefahr für Augen, Gesicht, Finger, Hand usw.

Achten Sie immer auf Ihr Gleichgewicht und auf festen Stand. Strecken Sie sich nicht vor.

Fällt das Gerät während des Betriebs um, sofort Elektromotor ausschalten und Netzstecker abziehen.

Verletzungsgefahr!

Während des Betriebs kann Häckselmaterial nach oben zurückgeschleudert werden. Deshalb Schutzbrille tragen und Gesicht von der Einfüllöffnung fernhalten.

Das Gerät niemals kippen, während der Verbrennungsmotor bzw. der Elektromotor läuft.

Achten Sie darauf, dass sich kein Häckselmaterial im Auswurfschacht staut, da dies zu einem schlechten Häckselergebnis oder zu Rückschlägen führen kann.

Beim Befüllen des Garten-Häckslers ist besonders darauf zu achten, dass keine Fremdkörper wie Metallteile, Steine, Kunststoffe, Glas usw. in die Häckselkammer gelangen, da dies zu Beschädigungen und zu Rückschlägen aus dem Einfülltrichter führen kann. Verstopfungen aus demselben Grund beseitigen.

Beim Befüllen des Garten-Häckslers mit Astmaterial kann es zu Rückschlägen kommen. Handschuhe tragen!



Achten Sie auf den Nachlauf des Schneidwerkzeuges, der bis zum Stillstand einige Sekunden beträgt.

Schalten Sie den Elektromotor aus, ziehen Sie den Netzstecker ab und lassen Sie alle sich drehenden Werkzeuge zum Stillstand kommen,

- bevor Sie das Gerät verlassen bzw. wenn das Gerät unbeaufsichtigt ist,
- bevor Sie das Gerät umpositionieren, anheben, tragen, kippen, schieben oder ziehen,
- bevor Sie das Gerät transportieren,

- bevor Blockaden oder Verstopfungen beseitigt werden,
- bevor das Gerät überprüft oder gereinigt wird oder bevor sonstige Arbeiten an ihm durchgeführt werden.

Sollten in das Schneidwerkzeug Fremdkörper gelangen, sollte das Gerät ungewöhnliche Geräusche erzeugen oder ungewöhnlich vibrieren, schalten Sie sofort den Elektromotor ab und lassen Sie das Gerät auslaufen. Ziehen Sie den Netzstecker ab und führen Sie folgende Schritte aus:

- Überprüfen Sie das Gerät auf Beschädigungen und lassen Sie erforderliche Reparaturen von einem Fachmann durchführen, bevor Sie erneut starten und mit dem Gerät arbeiten.
- Lassen Sie beschädigte Teile von einem Fachmann ersetzen oder reparieren, wobei die Teile gleichwertige Beschaffenheit aufweisen müssen.

Den transparenten Häckselbehälter entnehmen und entleeren, wenn er mit Häckselmaterial vollständig gefüllt ist oder wenn das Häckselgut auf Grund des Füllstandes nicht mehr ausgeworfen werden kann.

Vor der Entnahme des Häckselbehälters das Gerät ausschalten und warten, bis die Messerwalze zum Stillstand gekommen ist.

4.7 Wartung und Reparaturen

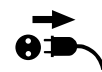

Vor dem Beginn von Wartungsarbeiten (Reinigung, Reparatur usw.), vor dem Prüfen, ob die Anschlussleitung

verschlungen oder verletzt ist, das Gerät auf festem, ebenem Boden abstellen, den Elektromotor abstellen und den Netzstecker abziehen.

Gerät vor allen Wartungsarbeiten ca. 5 Minuten abkühlen lassen.

Die Netzanschlussleitung darf ausschließlich von autorisierten Elektro-Fachkräften instandgesetzt bzw. erneuert werden.

Falls für Wartungsarbeiten Bauteile oder Schutzeinrichtungen entfernt wurden, sind diese umgehend und vorschriftsmäßig wieder anzubringen.

Reinigung:

Nach dem Arbeitseinsatz muss das gesamte Gerät sorgfältig gereinigt werden. (⇒ 11.2)

Verwenden Sie niemals Hochdruckreiniger und reinigen Sie das Gerät nicht unter fließendem Wasser (z. B. mit einem Gartenschlauch). Benutzen Sie keine aggressiven Reinigungsmittel. Diese können Kunststoffe und Metalle beschädigen, was den sicheren Betrieb Ihres STIHL Geräts beeinträchtigen kann.

Wartungsarbeiten:

Es dürfen nur Wartungsarbeiten durchgeführt werden, die in dieser Gebrauchsanleitung beschrieben sind, alle anderen Arbeiten von einem Fachhändler ausführen lassen. Sollten Ihnen notwendige Kenntnisse und Hilfsmittel fehlen, wenden Sie sich **immer** an einen Fachhändler. STIHL empfiehlt Wartungsarbeiten und Reparaturen nur vom STIHL Fachhändler durchführen zu lassen.

STIHL Fachhändlern werden regelmäßig Schulungen angeboten und technische Informationen zur Verfügung gestellt.

Verwenden Sie nur Werkzeuge, Zubehöre oder Anbaugeräte, welche von STIHL für dieses Gerät zugelassen sind oder technisch gleichartige Teile, sonst kann die Gefahr von Unfällen mit Personenschäden oder Schäden am Gerät bestehen. Bei Fragen sollten Sie sich an einen Fachhändler wenden.

STIHL Original-Werkzeuge, -Zubehör und -Ersatzteile sind in ihren Eigenschaften optimal auf das Gerät und die Anforderungen des Benutzers abgestimmt. STIHL Original-Ersatzteile erkennt man an der STIHL-Ersatzteilnummer, am Schriftzug STIHL und gegebenenfalls am STIHL Ersatzteilkennzeichen. Auf kleinen Teilen kann das Zeichen auch allein stehen.

Halten Sie Warn- und Hinweisaufkleber stets sauber und lesbar. Beschädigte oder verloren gegangene Aufkleber sind durch neue Originalschilder von Ihrem STIHL Fachhändler zu ersetzen. Falls ein Bauteil durch ein Neuteil ersetzt wird, achten Sie darauf, dass das Neuteil dieselben Aufkleber erhält.

Halten Sie alle Muttern, Bolzen und Schrauben fest angezogen, damit sich das Gerät in einem sicheren Betriebszustand befindet.

Prüfen Sie das gesamte Gerät regelmäßig, insbesondere vor der Einlagerung (z. B. vor der Winterpause), auf Verschleiß und Beschädigungen. Abgenutzte oder beschädigte Teile sind aus Sicherheitsgründen sofort auszutauschen, damit sich das Gerät immer in einem sicheren Betriebszustand befindet.

4.8 Lagerung bei längeren Betriebspausen

Lassen Sie das Gerät ca. 5 Minuten abkühlen, bevor Sie es in einem geschlossenen Raum abstellen.

Stellen Sie sicher, dass das Gerät vor unbefugter Benutzung (z. B. durch Kinder) geschützt ist.

Gerät vor der Lagerung (z. B. Winterpause) gründlich reinigen.

Das Gerät im betriebs sicheren Zustand lagern.

Der Lagerraum muss trocken, frostsicher und abschließbar sein.

4.9 Entsorgung

Abfallprodukte können den Menschen, Tieren und der Umwelt schaden und müssen deshalb fachgerecht entsorgt werden.

Wenden Sie sich an Ihr Recycling-Center oder Ihren Fachhändler, um zu erfahren, wie Abfallprodukte fachgerecht zu entsorgen sind. STIHL empfiehlt den STIHL Fachhändler.

Stellen Sie sicher, dass ein ausgedientes Gerät einer fachgerechten Entsorgung zugeführt wird. Machen Sie das Gerät vor der Entsorgung unbrauchbar. Um Unfällen vorzubeugen, insbesondere Netzkabel bzw. Anschlussleitung zum Elektromotor entfernen.

5. Symbolbeschreibung



Achtung!
Vor Inbetriebnahme
Gebrauchsanleitung lesen.



Verletzungsgefahr!
Dritte aus dem Gefahrenbereich fernhalten.

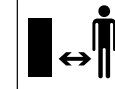

Verletzungsgefahr!
Umlaufende Werkzeuge!
Hände und Füße nicht in
Öffnungen halten, wenn das
Gerät läuft.

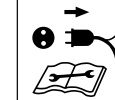

Verletzungsgefahr!
Vor Arbeiten am Schneidwerkzeug, vor Wartungs- und Reinigungsarbeiten, vor dem Prüfen, ob die Anschlussleitung verschlungen oder verletzt ist und vor dem Verlassen des Gerätes, den Elektromotor ausschalten und das Netzkabel vom Gerät abziehen.



Gehörschutz tragen!
Schutzbrille tragen!
Arbeitshandschuhe tragen!

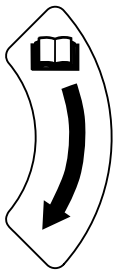

Drehrichtung zum Nachjustieren der Gegenplatte.



Häckselbehälter verriegelt

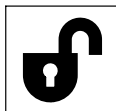

Häckselbehälter entriegelt

6. Lieferumfang



Pos.	Bezeichnung	Stk.
	GHE 135 L	
A	Geräteoberteil	1
B	Radfuß	1
C	Häckselbehälter	1
D	Schraube 5 x 16	4
	GHE 140 L	
E	Grundgerät mit Häckselbehälter	1
	GHE 135 L, GHE 140 L	
F	Standfuß	2
G	Scheibe A6	2
H	Hutmutter M6	2
I	Rad	2
J	Schraube M8 x 85	2
K	Hülse	2
L	Scheibe A8	6
M	Sichermutter M8	2
N	Gabelschlüssel	1
O	Innensechskantschlüssel	1
	• Gebrauchsanleitung	1

7. Gerät betriebsbereit machen

7.1 Räder und Standfüße montieren



GHE 140 L:

– Gerät ausklappen. (⇒ 10.12)

Räder montieren:

GHE 135.0 L, GHE 140 L:

– Häckselbehälter entnehmen. (⇒ 10.6)

- Radkappe (1) mit Hilfe eines Schraubenziehers vom Rad (I) abhebeln.
- Schraube (J) mit einer Scheibe (L) von innen durch die Bohrung am Radfuß (B) führen. Eine Scheibe (L) und die Hülse (K) auf die Schraube (J) schieben. Rad (I) auf die Hülse (K) schieben. Mutter (M) mit einer Scheibe (L) aufdrehen und mit 5-7 Nm festdrehen.
- Radkappe (1) am Rad (I) mittig positionieren und eindrücken bis die Radkappe (1) einrastet.

– Vorgang an der zweiten Seite wiederholen.

Standfüße montieren:

- Die Schraube des Standfußes (F) von unten durch die Bohrung am Radfuß (B) führen. Scheibe (G) auf die Schraube aufschieben, Hutmutter (H) eindrehen und mit 4-6 Nm festdrehen.

– Vorgang an der zweiten Seite wiederholen.

7.2 Gerät zusammenbauen

GHE 135 L



- Häckselbehälter entnehmen. (⇒ 10.6)
- Geräteoberteil (A) auf den Radfuß (B) aufsetzen und vorsichtig zentrieren. Dabei auf richtige Position der Gummiabdeckung (1) achten – Gummiabdeckung (1) darf nicht zwischen Geräteoberteil und der schwarzen Abdeckung am Radfuß

DE

FR

NL

IT

NO

SV

FI

DA

PL

eingeklemmt werden.
Geräteoberteil (A) durch Eindrehen der vier Schrauben (D) am Radfuß (B) montieren. Schrauben (D) mit 1-1,5 Nm festziehen.

- Häckselbehälter einsetzen. (⇒ 10.5)

7.3 Innensechskantschlüssel aufbewahren



- Innensechskantschlüssel (O) in die Haltevorrichtung (1) am Gerät einschieben.

8. Hinweise zum Arbeiten

8.1 Welches Material kann verarbeitet werden?

Baum- und Heckenschnitt, Thujen, Fichtenäste, verzweigte Äste, verzweigte Äste mit Laub, Grünzeug, Beeresträucher, Blumenmaterial gebündelt und nicht zu feucht.

i Baum- und Heckenschnitt sollte in frischem Zustand verarbeitet werden, da die Häckselleistung bei frischem Material größer ist als bei ausgetrocknetem oder nassem Material.

8.2 Welches Material kann nicht verarbeitet werden?



Steine, Glas, Metallteile (Drähte, Nägel ...) oder Kunststoffteile dürfen nicht in den Garten-Häcksler gelangen.

Grundregel:

Materialien, die nicht auf den Kompost gehören, sollen auch nicht mit dem Garten-Häcksler verarbeitet werden.

8.3 Maximaler Astdurchmesser

Die Angaben beziehen sich auf frisch geschnittenes Astmaterial:

Maximaler Astdurchmesser
GHE 135 L: 35 mm

GHE 140 L: 40 mm

8.4 Befüllung des Garten-Häckslers



Dank der STIHL Kleeblattöffnung ist auch stark verzweigtes Astmaterial verarbeitbar.

i Dicke und stark verzweigte Äste vorher mit einer Baumschere zuschneiden.

Um Verstopfungen des Garten-Häckslers zu vermeiden, sollte zähes, erdiges Häckselgut mit trockenen Ästen vermischt werden.

Den Garten-Häcksler nur bei voller Drehzahl des Elektromotors befüllen.



Verletzungsgefahr!

Äste, die vom Häcksler eingezogen werden, nur leicht in der Hand halten und bis kurz vor die Einfüllöffnung führen. Äste nicht festhalten oder zurückziehen.

- Baum- oder Heckenschnitt sowie Astmaterial langsam durch die Einfüllöffnung (13) zur Messerwalze führen. Äste werden schlagfrei vom Häcksler eingezogen.

- Nach jedem Arbeitsprozess Gerät leerhäckseln lassen.

8.5 Richtige Belastung des Elektromotors

Garten-Häcksler immer gleichmäßig und kontinuierlich beschicken.

8.6 Überlastschutz

Tritt beim Arbeiten eine Überlastung des Elektromotors auf, dann wechselt der eingebaute automatische Rücklauf die Drehrichtung der Messerwalze und versucht so, die Blockierung selbstständig zu lösen. Kann die Blockierung nach 3 Drehrichtungswechseln nicht gelöst werden, so schaltet der eingebaute Überlastschutz den Elektromotor selbstständig ab.

Nach einer Abkühlzeit von ca. 10 Minuten kann der Garten-Häcksler wieder in Betrieb genommen werden.

Bei häufigem Auslösen des Überlastschutzes können folgende Ursachen vorliegen:

- Anschlussleitung nicht geeignet (⇒ 10.1)
- Netzüberlastung
- Gerät ist durch zu hohe Häckselgutmengen überlastet

8.7 Wenn die Messerwalze blockiert

Zu hohe Belastung des Elektromotors, zu viel Häckselgut, Fremdkörper oder zu dicke Äste führen nach einiger Zeit zum automatischen Ändern der Drehrichtung der Messerwalze und in weiterer Folge zum Stillstand der Messerwalze.

 Die Messerwalze ändert die Drehrichtung automatisch bei zu hoher Belastung.

- Beim Stillstand der Messerwalze sofort den Ausschalter betätigen.
- Gerät abkühlen lassen und wie beschrieben erneut einschalten. (⇒ 10.9)

9. Sicherheitseinrichtungen

9.1 Elektromotor-Wiederanlaufsperr

Das Gerät kann nur mit dem Schalter in Betrieb gesetzt werden und nicht durch Einstecken der Anschlussleitung in die Steckdose.

9.2 Häckselbehälter

Der Garten-Häcksler kann nur mit montiertem und verriegeltem Häckselbehälter eingeschaltet werden.

Der eingesetzte Häckselbehälter verhindert während des Betriebs den Zugriff auf die sich drehende Messerwalze.

10. Gerät in Betrieb nehmen

10.1 Garten-Häcksler elektrisch anschließen

 **Verletzungsgefahr!**
Alle Sicherheitshinweise des Kapitels "Warnung – Gefahren durch elektrischen Strom" (⇒ 4.2) beachten.

Netzspannung und Betriebsspannung müssen übereinstimmen (siehe Leistungsschild).

Die Netzanschlussleitung muss ausreichend abgesichert sein. (⇒ 16.)

Als Anschlussleitungen dürfen nur Leitungen verwendet werden, die nicht leichter sind als Gummischlauchleitungen **H07 RN-F DIN/VDE 0282**.

Die Steckverbindungen müssen spritzwassergeschützt sein. Ungeeignete Verlängerungskabel führen zu Leistungsverlusten und können Schäden am Elektromotor verursachen.

Der Mindestquerschnitt der Netzanschlussleitung muss **3 x 1,5 mm²** bei einer Länge von bis zu **25 m** bzw. **3 x 2,5 mm²** bei einer Länge von bis zu **50 m** aufweisen.

Die Kupplungen der Anschlusskabel müssen aus Gummi oder gummiüberzogen sein und der Norm **DIN/VDE 0620** entsprechen.

Dieses Gerät ist für den Betrieb an einem Stromversorgungsnetz mit einer Systemimpedanz Z_{\max} am Übergabepunkt (Hausanschluss) von maximal **0,49 Ohm (bei 50 Hz)**

vorgesehen.

Der Anwender hat sicherzustellen, dass das Gerät nur an einem Stromversorgungsnetz betrieben wird, das diese Anforderungen erfüllt. Wenn nötig, kann die Systemimpedanz beim lokalen Energieversorgungsunternehmen erfragt werden.

 Nähere Auskünfte zum Netzanschluss gibt der Elektroinstallateur.

10.2 Netzleitung anstecken



- Kupplung des Netzkabels am Netzstecker (1) anstecken.
- Netzkabel an der Zugentlastung einhängen. (⇒ 10.4)

10.3 Netzleitung abstecken

- Zugentlastung lösen. (⇒ 10.4)

Um Schäden an der Netzleitung zu vermeiden, darf die Netzleitung nur durch Ziehen an der Kupplung getrennt werden. Niemals am Kabel ziehen.

10.4 Zugentlastung



Während der Arbeit verhindert die Zugentlastung ein ungewolltes Abziehen der Anschlussleitung und dadurch eine mögliche Beschädigung des Netzanschlusses am Gerät.

Daher muss das Anschlusskabel durch die Zugentlastung geführt werden.

- Netzleitung anstecken. (⇒ 10.2)
- Mit dem Anschlusskabel (1) eine Schlaufe bilden und durch die Öffnung (2) führen.

- Die Schlaufe über den Haken (3) stülpen und festziehen.

10.5 Häckselbehälter einsetzen



- Häckselbehälter (1) an den beiden Führungen (2) einführen und bis zum Anschlag einschieben.
- Sperrschalter (3) bis zum Anschlag nach rechts drehen und Häckselbehälter sichern.



Der Garten-Häcksler kann nur mit verriegeltem Häckselbehälter eingeschalten werden.

10.6 Häckselbehälter entnehmen



- Gerät ausschalten. (⇒ 10.8)
- Sperrschalter (1) bis zum Anschlag nach links drehen.
- Häckselbehälter (2) herausziehen.



Ohne Häckselbehälter kann der Garten-Häcksler nicht in Betrieb genommen werden.

10.7 Garten-Häcksler einschalten

GHE 140 L:

- Gerät ausklappen und verriegeln. (⇒ 10.12)

GHE 135 L, GHE 140 L:

- Häckselbehälter einsetzen. (⇒ 10.5)
- Gerät elektrisch anschließen. (⇒ 10.2)

Der Ein- / Ausschalter (1) mit integriertem Sperrschieber (2) verhindert das direkte Umschalten von einer Drehrichtung in die andere.



Vor dem Umschalten der Drehrichtung das Gerät ausschalten und unbedingt den Stillstand der Messerwalze abwarten.

Stellung Einzug

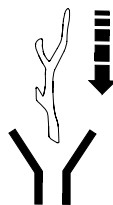

Die Messerwalze zieht das Häckselgut ein und schneidet.

- Den Ein- /Ausschalter (1) in die Position **0** drehen.
- Den Sperrschieber (2) nach oben schieben.
- Zum Starten des Elektromotors den Ein- / Ausschalter (1) gegen den Federdruck bis zum Anschlag nach rechts in die Position **START** drehen. Der Elektromotor läuft an.
- Drehschalter loslassen. Dieser stellt sich selbstständig in die Position **I** zurück. Der Elektromotor läuft weiter.

Stellung Rücklauf

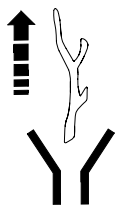

Die Messerwalze läuft rückwärts und gibt das Häckselgut wieder frei.

- Den Ein- /Ausschalter (1) in die Position **0** drehen.
- Den Sperrschieber (2) nach unten schieben.
- Den Ein- / Ausschalter (1) gegen den Federdruck bis zum Anschlag nach links in die Position **I** drehen und halten. Der Elektromotor läuft.



Der Drehschalter muss in dieser Position gehalten werden, da er sich sonst selbstständig zurück in die Mittelstellung (Position **0**) stellt.

10.8 Garten-Häcksler ausschalten



- Ein- / Ausschalter (1) in die Position **0** stellen.

Der Elektromotor des Garten-Häckslers wird abgeschaltet und automatisch abgebremst.

10.9 Wiederinbetriebnahme nach einer Blockierung



Verletzungsgefahr durch herauskommendes Häckselgut. Mit den Händen und mit dem Kopf von der Einfüllöffnung fernbleiben. Nicht hineinschauen!

Der Gartenhäcksler verfügt über einen automatischen Rücklauf. Bei einer Blockierung der Messerwalze schaltet das Gerät automatisch den Rücklauf ein, um die Blockierung zu lösen.

Das Häckselgut wird wieder freigegeben.



Nach dem Lösen der Blockierung den Gartenhäcksler erst bei voller Drehzahl des Elektromotors befüllen.

10.10 Häckseln

- Garten-Häcksler auf ebenen und festen Untergrund schieben und sicher abstellen.
- Feste Handschuhe anziehen, Schutzbrille und Gehörschutz aufsetzen.
- Netzleitung am Garten-Häcksler anstecken. (⇒ 10.2)
- Garten-Häcksler einschalten. (⇒ 10.7)
- Warten, bis der Garten-Häcksler die maximale Drehzahl (Leerlaufdrehzahl) erreicht hat.
- Garten-Häcksler richtig mit Häckselgut befüllen. (⇒ 8.4)
- Garten-Häcksler ausschalten. (⇒ 10.8)

10.11 Gerät GHE 140 L einklappen



- Gerät abstecken. (⇒ 10.3)
- Gerät mit einer Hand am Haltegriff (1) halten.
- Sperrhebel (2) bis zum Anschlag in Pfeilrichtung ziehen und halten. Das Geräteoberteil ist entriegelt.
- Geräteoberteil (3) langsam bis zum Anschlag nach unten führen und halten.
- Sperrhebel (2) loslassen und darauf achten, dass das Geräteoberteil sicher verriegelt ist.

10.12 Gerät GHE 140 L ausklappen



- Gerät mit einer Hand am Haltegriff (1) nach unten halten.

- Sperrhebel (2) bis zum Anschlag in Pfeilrichtung ziehen und halten. Das Geräteoberteil ist entriegelt.
- Geräteoberteil (3) langsam bis zum Anschlag nach oben ziehen und halten.
- Sperrhebel (2) loslassen und darauf achten, dass das Geräteoberteil sicher verriegelt ist.

11. Wartung



Verletzungsgefahr!

Vor allen Wartungs- oder Reinigungsarbeiten am Gerät das Kapitel "Zu Ihrer Sicherheit" (⇒ 4.), insbesondere das Unterkapitel "Wartung und Reparaturen" (⇒ 4.7), sorgfältig lesen und alle Sicherheitshinweise genau beachten.

Vor dem Beginn von Wartungsarbeiten den Netzstecker abziehen.

11.1 Gegenplatte nachjustieren



Gerät muss frei von Häckselgut sein.

Schritt 1

- Gerät einschalten (Ein- / Ausschalter in Position "Einzug" stellen). (⇒ 10.7)

Schritt 2

- Einstellschraube (1) bei laufendem Gerät mit dem Innensechskantschlüssel (2) langsam im Uhrzeigersinn drehen. Dabei wird im Gerätinneren die Gegenplatte an die Messerwalze gedrückt. Die Gegenplatte ist richtig eingestellt, wenn einige wenige Aluminiumspäne durch den Auswurf fallen.

Die Gegenplatte ist neu justiert und das Gerät betriebsbereit.

11.2 Gerät reinigen



Wartungsintervall: Nach jedem Einsatz

Gerät nach jedem Einsatz gründlich reinigen. Eine pflegliche Behandlung schützt das Gerät vor Schäden und verlängert die Nutzungsdauer.

Das Gerät darf nur in der abgebildeten Position gereinigt werden.



Niemals Strahlwasser auf Teile des Elektromotors bzw. Verbrennungsmotors, Dichtungen, Lagerstellen, und elektrische Bauteile wie

Schalter richten. Teure Reparaturen wären hier die Folge.



Sollten Sie Verschmutzungen und angesetzte Rückstände nicht mit einer Bürste, mit einem feuchten Tuch oder mit einem Holzstab entfernen können, empfiehlt STIHL die Verwendung eines Spezialreinigers (z. B. STIHL Spezialreiniger).

Benutzen Sie keine aggressiven Reinigungsmittel.

DE
FR
NL
IT
NO
SV
FI
DA
PL

Die Messerscheiben regelmäßig reinigen.
Elektromotore sind gegen Spritzwasser geschützt.

Zerkleinerungswerkzeuge inkl. Häckslerkammer mit handelsüblichen Mitteln gegen Korrosion schützen (z. B. Rapsöl).

11.3 Serviceintervalle

Es wird empfohlen den Garten-Häcksler **einmal jährlich** von einem Fachhändler warten zu lassen.

STIHL empfiehlt den STIHL Fachhändler.

11.4 Elektromotor und Räder

Der Elektromotor ist wartungsfrei.

Die Lager der Räder sind wartungsfrei.

11.5 Aufbewahrung und Winterpause

Gerät in einem trockenen, verschlossenen und staubarmen Raum aufbewahren. Stellen Sie sicher, dass es außerhalb der Reichweite von Kindern ist.

Das Gerät nur in betriebssicherem Zustand einlagern.

Halten Sie alle Muttern, Bolzen und Schrauben fest angezogen, erneuern Sie unleserlich gewordene Gefahren- und Warnhinweise am Gerät, prüfen Sie die gesamte Maschine auf Verschleiß oder Beschädigungen. Ersetzen Sie abgenutzte oder beschädigte Teile.

Eventuelle Störungen am Gerät sind grundsätzlich vor der Einlagerung zu beheben.

Bei längerer Stilllegung des Gerätes (Winterpause) die nachfolgenden Punkte beachten:

- Alle äußeren Teile des Gerätes sorgfältig reinigen.
- Sämtliche beweglichen Teile gut einölen bzw. einfetten.

12. Transport



Verletzungsgefahr!

Vor dem Transport Kapitel "Zu Ihrer Sicherheit", insbesondere das Kapitel "Transport des Geräts", sorgfältig lesen und beachten. (⇒ 4.4)

12.1 Garten-Häcksler ziehen oder schieben



- Garten-Häcksler am Haltegriff (1) festhalten und nach hinten kippen.
- Der Garten-Häcksler kann langsam (Schritttempo) gezogen oder geschoben werden.

12.2 Garten-Häcksler anheben oder tragen



Zum Anheben oder Tragen des Gerätes sind jedenfalls 2 Personen erforderlich.

Tragen Sie geeignete Schutzkleidung, die Unterarme und Oberkörper zur Gänze bedeckt.

- Häckselbehälter einsetzen und sichern. (⇒ 10.5)

- 1. Person: Garten-Häcksler am Haltegriff (1) fassen.
- 2. Person: Garten-Häcksler am Radfuß (2) links und rechts vor den beiden Standfüßen fassen.
- Garten-Häcksler gleichzeitig anheben.

GHE 140 L:



Der Garten-Häcksler kann auch im eingeklapptem Zustand getragen werden.

- 1. Person: Garten-Häcksler am Haltegriff (3) des Häckselbehälters fassen.
- 2. Person: Garten-Häcksler am Rohrfuß links und rechts vor den beiden Standfüße (4) fassen.
- Garten-Häcksler gleichzeitig anheben.

12.3 Garten-Häcksler auf einer Ladefläche transportieren



- Gerät mit geeigneten Befestigungsmitteln gegen Verrutschen sichern. Seile bzw. Gurte am Radfuß (1) oder am Einfülltrichter (2) festmachen.

13. Verschleiß minimieren und Schäden vermeiden

Wichtige Hinweise zur Wartung und Pflege der Produktgruppe

Garten-Häcksler Elektro (STIHL GHE)

Für Sach- und Personenschäden, die durch Nichtbeachtung der Hinweise in der Bedienungsanleitung, insbesondere hinsichtlich Sicherheit, Bedienung und Wartung, verursacht werden, oder die

durch Verwendung nicht zugelassener Anbau- oder Ersatzteile auftreten, schließt die Firma STIHL jede Haftung aus.

Bitte beachten Sie unbedingt folgende wichtige Hinweise zur Vermeidung von Schäden oder übermäßigem Verschleiß an Ihrem STIHL Gerät:

1. Verschleißteile

Manche Teile des STIHL Gerätes unterliegen auch bei bestimmungsgemäßem Gebrauch einem normalen Verschleiß und müssen je nach Art und Dauer der Nutzung rechtzeitig ersetzt werden.

Dazu gehören u.a.:

- Gegenplatte
- Messerwalze
- Kohlebürsten

2. Einhaltung der Vorgaben dieser Gebrauchsanleitung

Benutzung, Wartung und Lagerung des STIHL Gerätes müssen so sorgfältig erfolgen, wie in dieser Gebrauchsanleitung beschrieben. Alle Schäden, die durch Nichtbeachten der Sicherheits-, Bedienungs- und Wartungshinweise verursacht werden, hat der Benutzer selbst zu verantworten.

Dies gilt insbesondere für:

- nicht ausreichend dimensionierte Zuleitung (Querschnitt),
- falschen elektrischen Anschluss (Spannung),
- nicht von STIHL freigegebene Veränderungen am Produkt,

- die Verwendung von Werkzeugen oder Zubehör, die nicht für das Gerät zulässig, geeignet oder qualitativ minderwertig sind,
- nicht bestimmungsgemäße Verwendung des Produktes,
- den Einsatz des Produktes bei Sport- oder Wettbewerbsveranstaltungen,
- Folgeschäden durch die Weiterbenutzung des Produktes mit defekten Bauteilen.

3. Wartungsarbeiten

Alle im Abschnitt "Wartung" aufgeführten Arbeiten müssen regelmäßig durchgeführt werden.

Soweit diese Wartungsarbeiten nicht vom Benutzer selbst ausgeführt werden können, ist damit ein Fachhändler zu beauftragen.

STIHL empfiehlt Wartungsarbeiten und Reparaturen nur beim STIHL Fachhändler durchführen zu lassen.

STIHL Fachhändlern werden regelmäßig Schulungen angeboten und technische Informationen zur Verfügung gestellt.

Werden diese Arbeiten versäumt, können Schäden auftreten, die der Benutzer zu verantworten hat.

Dazu zählen unter anderem:

- Schäden am Elektromotor infolge unzureichender Reinigung der Kühlluftführung (Ansaugschlitz, Kühlrippen, Lüfterrad),
- Korrosions- und andere Folgeschäden durch unsachgemäße Lagerung,
- Schäden am Gerät durch die Verwendung von qualitativ minderwertigen Ersatzteilen,

- Schäden infolge nicht rechtzeitig oder unzureichend durchgeführter Wartung bzw. Schäden durch Wartungs- oder Reparaturarbeiten, die nicht in Werkstätten von Fachhändlern durchgeführt wurden.

14. Umweltschutz



Häckselgut gehört nicht in den Müll, sondern soll kompostiert werden.

Verpackungen, Gerät und Zubehör sind aus recyclingfähigen Materialien hergestellt und entsprechend zu entsorgen.

Die getrennte, umweltgerechte Entsorgung von Materialresten fördert die Wiederverwendbarkeit von Wertstoffen. Aus diesem Grund ist nach Ablauf der gewöhnlichen Gebrauchsdauer das Gerät der Wertstoffsammlung zuzuführen.

15. EU-Konformitätserklärung

15.1 Garten-Häcksler Elektro (STIHL GHE)

STIHL Tirol GmbH
Hans Peter Stihl-Straße 5
6336 Langkampfen
Österreich

erklärt in alleiniger Verantwortung, dass die Maschine

Zerkleinerungsmaschine für Pflanzenreste mit Elektromotor (STIHL GHE)

Fabrikmarke: STIHL
Typ: GHE 135 L

DE
FR
NL
IT
NO
SV
FI
DA
PL

Fabrikmarke: STIHL
GHE 140 L
Serienidentifizierung 6013

mit folgenden EG-Richtlinien
übereinstimmt:
2000/14/EC, 2014/30/EU, 2014/35/EU,
2006/42/EC, 2011/65/EU

Das Erzeugnis ist in Übereinstimmung mit
folgenden Normen entwickelt worden:
EN 50434, EN 60335-1

Für Entwicklung und Fertigung der
Erzeugnisse gelten die jeweils zum
Produktionsdatum gültigen Versionen der
Normen.

Angewandtes
Konformitätsbewertungsverfahren:
Anhang VIII (2000/14/EC)

Name und Anschrift der beteiligten
benannten Stelle:

TÜV Rheinland LGA Products GmbH
Tillystraße 2
D-90431 Nürnberg

Zusammenstellung und Aufbewahrung
der Technischen Unterlagen:
Sven Zimmermann
STIHL Tirol GmbH

Das Baujahr und die Maschinenummer
sind auf dem Leistungsschild des Geräts
angegeben.

Gemessener Schalleistungspegel:

GHE 135.0 L 92,0 dB(A)
(2000/14/EC)
GHE 140.0 L 91,0 dB(A)
(2000/14/EC)

Garantierter Schalleistungspegel:

GHE 135.0 L 94 dB(A)
(2000/14/EC)

Garantierter Schalleistungspegel:
GHE 140.0 L 93 dB(A)
(2000/14/EC)

Langkampfen,
2019-01-02 (JJJJ-MM-TT)

STIHL Tirol GmbH



Sven Zimmermann

Abteilungsleiter Konstruktion

15.2 Anschrift STIHL Hauptverwaltung

ANDREAS STIHL AG & Co. KG
Postfach 1771
D-71301 Waiblingen

**15.3 Anschriften STIHL
Vertriebsgesellschaften**

DEUTSCHLAND

STIHL Vertriebszentrale AG & Co. KG
Robert-Bosch-Straße 13
64807 Dieburg
Telefon: +49 6071 3055358

ÖSTERREICH

STIHL Ges.m.b.H.
Fachmarktstraße 7
2334 Vösendorf
Telefon: +43 1 86596370

SCHWEIZ

STIHL Vertriebs AG
Isenrietstraße 4
8617 Mönchaltorf
Telefon: +41 44 9493030

TSCHECHISCHE REPUBLIK

Andreas STIHL, spol. s r.o.
Chrlická 753
664 42 Modřice

15.4 Anschriften STIHL Importeure

BOSNIEN-HERZEGOWINA

UNIKOMERC d. o. o.
Bišće polje bb
88000 Mostar
Telefon: +387 36 352560
Fax: +387 36 350536

KROATIEN

UNIKOMERC - UVOZ d.o.o.
Sjedište:
Amruševa 10, 10000 Zagreb
Prodaja:
Ulica Kneza Ljudevita Posavskog 56,
10410 Velika Gorica
Telefon: +385 1 6370010
Fax: +385 1 6221569

TÜRKEI

SADAL TARIM MAKİNALARI DIŞ
TİCARET A.Ş.
Alsancak Sokak, No:10 I-6 Özel Parsel
34956 Tuzla, İstanbul
Telefon: +90 216 394 00 40
Fax: +90 216 394 00 44

16. Technische Daten

GHE 135.0 L, GHE 140.0 L:

Motor, Bauart	Elektromotor
Nennspannung	230 V~
Frequenz	50 Hz
Nenndrehzahl Walze	40 U/min
Absicherung	16 A
Schutzklasse	II
Schutzart	spritzwasserge-schützt (IP X4)
Betriebsart	P40
	40 s Belastungs-zeit
	60 s Leerlaufzeit
L/B/H	64/49/96 cm

GHE 135.0 L:

Gemäß Richtlinie 2000/14/EC:
Garantierter Schall-leistungspegel $L_{WA,d}$ 94 dB(A)
Gemäß Richtlinie 2006/42/EC:
Schalldruckpegel am Arbeitsplatz L_{pA} 87 dB(A)
Unsicherheit K_{pA} 3 dB(A)
Leistung 2300 W
Nennstromstärke 11,5 A
Nenndrehzahl
Elektromotor 21000 U/min
Gewicht 23 kg

GHE 140.0 L:

Gemäß Richtlinie 2000/14/EC:
Garantierter Schall-leistungspegel $L_{WA,d}$ 93 dB(A)
Gemäß Richtlinie 2006/42/EC:

GHE 140.0 L:

Schalldruckpegel am Arbeitsplatz L_{pA} 85 dB(A)
Unsicherheit K_{pA} 3 dB(A)
Leistung 2500 W
Nennstromstärke 12,0 A
Nenndrehzahl
Elektromotor 21000 U/min
Gewicht 24 kg

17. Fehlersuche

- ✘ eventuell einen Fachhändler aufsu-chen, STIHL empfiehlt den STIHL Fachhändler.

Störung:

Elektromotor läuft nicht an

Mögliche Ursache:

- Häckselbehälter nicht eingesetzt und verriegelt
- Schutz des Elektromotors aktiviert
- Keine Netzspannung
- Anschlusskabel/Stecker bzw. Steckerkupplung oder Schalter defekt

Abhilfe:

- Häckselbehälter einsetzen und verriegeln (⇒ 10.5)
- Gerät abkühlen lassen (⇒ 8.6)
- Netzleitung und Absicherung überprüfen ✘ (⇒ 10.1)
- Kabel, Stecker, Kupplung bzw. Schalter überprüfen bzw. austauschen (Elektrofachmann) ✘ (⇒ 10.2)

Störung:

Häckselgut wird nicht eingezogen

Mögliche Ursache:

- Messerwalze ist blockiert

Abhilfe:

- Blockierung beseitigen (⇒ 10.9)

Störung:

Häckselgut wird nicht durchtrennt

Mögliche Ursache:

- Gegenplatte an der Messerwalze nicht richtig eingestellt

DE

FR

NL

IT

NO

SV

FI

DA

PL

- Messerwalze abgenutzt oder beschädigt

Abhilfe:

- Gegenplatte nachjustieren (⇒ 11.1)
- Messerwalze und Gegenplatte austauschen ✂

Störung:

Elektromotor brummt, Gerät läuft nicht an

Mögliche Ursache:

- Messerwalze ist blockiert

Abhilfe:

- Blockierung beseitigen (⇒ 10.9)

Störung:

Abnormale Geräusche, Klappern am Gerät

Mögliche Ursache:

- Schrauben gelockert
- Messerwalze abgenutzt oder beschädigt

Abhilfe:

- Schrauben auf festen Sitz überprüfen; lose Schrauben nachziehen
- Messerwalze und Gegenplatte austauschen ✂

Störung:

Häckselgut wird nicht ausgeworfen

Mögliche Ursache:

- Auswurf durch eingeklemmte Gummiabdeckung verschlossen

Abhilfe:

- Gummiabdeckung richtig montieren (⇒ 7.2)

18. Serviceplan

18.1 Übergabebestätigung

Modell: _____

Serialnummer:

Datum:

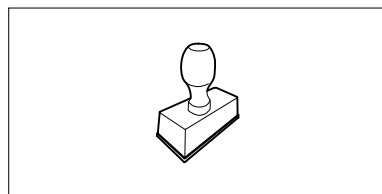

Nächster Service

Datum:

18.2 Servicebestätigung



Geben Sie diese
Gebrauchsanleitung bei
Wartungsarbeiten Ihrem STIHL
Fachhändler.

Er bestätigt auf den vorgedruckten Feldern
die Durchführung der Servicearbeiten.

 Service ausgeführt am

 Datum nächster Service

Chère cliente, cher client,

Nous sommes très heureux que vous ayez choisi un produit STIHL. Dans le développement et la fabrication de nos produits, nous mettons tout en œuvre pour garantir une excellente qualité répondant aux besoins de nos clients. Nos produits se distinguent par une grande fiabilité, même en cas de sollicitations extrêmes.

STIHL garantit également la plus haute qualité au niveau du service après-vente. Nos revendeurs spécialisés fournissent des conseils compétents, aident nos clients à se familiariser avec nos produits et assurent une assistance technique complète.

Nous vous remercions de votre confiance et vous souhaitons beaucoup de plaisir avec votre produit STIHL.



Dr. Nikolas Stihl

**IMPORTANT ! LIRE CETTE NOTICE
AVANT D'UTILISER CE PRODUIT ET LA
CONSERVER PRÉCIEUSEMENT**

1. Sommaire

À propos de ce manuel d'utilisation	26	
Généralités	26	
Instructions concernant la lecture du manuel d'utilisation	26	
Différentes versions selon les pays	26	
Description de l'appareil	27	
Consignes de sécurité	27	
Généralités	27	
Avertissement – Dangers liés au courant électrique	28	
Vêtements et équipement appropriés	29	
Transport de l'appareil	29	
Avant tout travail	29	
Conditions de travail	30	
Entretien et réparations	31	
Stockage prolongé	32	
Mise au rebut	32	
Signification des pictogrammes	32	
Contenu de l'emballage	33	
Préparation de l'appareil	33	
Montage des roues et des pieds	33	
Assemblage de l'appareil GHE 135 L	33	
Rangement de la clé Allen	34	
Conseils d'utilisation	34	
Que peut-on broyer ?	34	
Que ne peut-on pas broyer ?	34	
Diamètre maximal des branches	34	
Remplissage du broyeur	34	
Charge adaptée au moteur électrique	34	
Relais de surcharge	34	
		En cas de blocage du disque de broyage
		35
		Dispositifs de sécurité
		35
		Dispositif de blocage de remise en marche du moteur électrique
		35
		Bac de ramassage
		35
		Mise en service de l'appareil
		35
		Branchement du broyeur
		35
		Branchement du cordon d'alimentation secteur
		35
		Débranchement du cordon d'alimentation secteur
		35
		Dispositif de maintien du câble
		35
		Mise en place du bac de ramassage
		36
		Retrait du bac de ramassage
		36
		Mise en marche du broyeur
		36
		Arrêt du broyeur
		36
		Remise en service après un blocage
		37
		Broyage
		37
		Fermeture de l'appareil GHE 140 L
		37
		Ouverture de l'appareil GHE 140 L
		37
		Entretien
		37
		Réglage ultérieur de la contre-plaque
		37
		Nettoyage de l'appareil
		38
		Intervalles d'entretien
		38
		Moteur électrique et roues
		38
		Rangement de l'appareil et hivernage
		38
		Transport
		38
		Tirer ou pousser le broyeur
		38
		Levage ou transport du broyeur
		38
		Transport du broyeur sur une surface de chargement
		39
		Comment limiter l'usure et éviter les dommages
		39

Protection de l'environnement	40
Déclaration de conformité UE	40
Broyeur électrique (STIHL GHE)	40
Adresse de l'administration centrale STIHL	40
Adresses des sociétés de distribution STIHL	40
Adresses des importateurs STIHL	41
Caractéristiques techniques	41
Recherche des pannes	42
Feuille d'entretien	43
Confirmation de remise	43
Confirmation d'entretien	43

2. À propos de ce manuel d'utilisation

2.1 Généralités

Le présent manuel d'utilisation est une **notice originale** du fabricant conformément à la directive de l'Union Européenne 2006/42/EC.

La philosophie de STIHL consiste à poursuivre le développement de tous ses produits. Ceux-ci sont donc susceptibles de faire l'objet de modifications et de perfectionnements techniques.

Les représentations graphiques, les photos ou les données techniques du présent document peuvent être modifiées. C'est pourquoi elles n'ont aucun caractère contractuel.

Ce manuel d'utilisation décrit éventuellement des modèles qui ne sont pas disponibles dans tous les pays.

Le présent manuel d'utilisation est protégé par la loi sur les droits d'auteur. Tous droits réservés, notamment le droit de

reproduction, de traduction et de traitement à l'aide de systèmes électroniques.

2.2 Instructions concernant la lecture du manuel d'utilisation

Les illustrations et les instructions décrivent certaines étapes de l'utilisation.

L'ensemble des symboles apparaissant sur l'appareil est expliqué dans le présent manuel d'utilisation.

Direction :

Utilisation de **gauche** et **droite** dans le manuel d'utilisation : l'utilisateur se tient derrière l'appareil (en position de travail).

Renvoi de chapitre :

Les chapitres et sous-chapitres correspondants sont indiqués par une flèche. L'exemple suivant montre qu'il faut se reporter à un chapitre : (⇒ 4.)

Repérage des paragraphes :

Les instructions décrites peuvent être repérées comme illustré dans les exemples suivants.

Étapes nécessitant l'intervention de l'utilisateur :

- Desserrer la vis (1) avec un tournevis, actionner le levier (2) ...

Énumérations d'ordre général :

- utilisation du produit à l'occasion de manifestations sportives ou de concours

Paragraphes présentant une importance particulière :

Les paragraphes ayant une importance particulière sont mis en évidence dans le manuel d'utilisation par l'un des symboles suivants :



Danger !

Met en garde contre un risque d'accident et de blessures graves. Une action précise est nécessaire ou interdite.



Attention !

Risque de blessures. Une action précise permet d'éviter des blessures possibles ou probables.



Prudence !

Des blessures légères et des dommages matériels peuvent être évités en adoptant un comportement particulier.



Remarque

Informations permettant une meilleure utilisation de l'appareil et d'éviter d'éventuelles pannes.

Texte avec illustration :

Vous trouverez des figures expliquant le fonctionnement de l'appareil au tout début du présent manuel d'utilisation.

Le symbole de l'appareil photo indique la page où se trouvent les illustrations correspondant au passage du texte dans le manuel d'utilisation.



2.3 Différentes versions selon les pays

En fonction du pays, STIHL fournit des appareils dotés de différents interrupteurs et prises.

Les figures correspondent à des appareils dotés de prises aux normes européennes. Le branchement au secteur d'appareils dotés de prises différentes est similaire.

3. Description de l'appareil



- 1 Poignée
- 2 Vis de réglage de la contre-plaque
- 3 Support de clé Allen
- 4 Plaque signalétique avec numéro de machine
- 5 Commande de verrouillage du bac de ramassage
- 6 Roues
- 7 Bac de ramassage
- 8 Support de roue
- 9 Pied
- 10 Déverrouillage de fermeture (GHE 140 L)
- 11 Raccordement au secteur
- 12 Interrupteur marche/arrêt (sens de rotation)
- 13 Ouverture de remplissage

4. Consignes de sécurité

4.1 Généralités



Respecter impérativement les règlements pour la prévention des accidents de travail lors de l'utilisation de l'appareil.



Lire attentivement le manuel d'utilisation dans son intégralité avant la première mise en service de l'appareil. Conserver soigneusement le manuel d'utilisation pour pouvoir le réutiliser plus tard.

Ces mesures de précaution sont indispensables pour garantir votre sécurité, la liste n'est toutefois pas exhaustive. Toujours utiliser l'appareil raisonnablement et de manière responsable et ne pas oublier que l'utilisateur est responsable des accidents causés à des tiers et à leurs biens.

Se familiariser avec les différents composants et avec l'utilisation de l'appareil.

L'appareil doit exclusivement être utilisé par des personnes qui ont lu le manuel d'utilisation et sont familiarisées avec le maniement de l'appareil. Avant la première mise en service, l'utilisateur doit être instruit de manière compétente et pratique sur l'utilisation de l'appareil. L'utilisateur doit demander au vendeur ou à une personne compétente de lui expliquer comment utiliser l'appareil en toute sécurité.

Lors de cette instruction, l'utilisateur doit être sensibilisé au fait que l'utilisation de l'appareil nécessite une attention et une concentration extrêmes.

Même en cas d'utilisation conforme de cet appareil, des risques résiduels sont toujours possibles.



Danger de mort par étouffement !

Risque d'étouffement pour les enfants en jouant avec les emballages. Tenir impérativement les emballages hors de portée des enfants.

Ne confier ou ne prêter l'appareil et tous ses équipements qu'à des personnes qui sont déjà familiarisées avec le modèle et son utilisation. Le manuel d'utilisation fait partie de l'appareil et doit systématiquement être remis.

Les enfants ou personnes dont les capacités physiques, sensorielles ou mentales sont limitées, ainsi que les personnes dont l'expérience et les connaissances sont insuffisantes ou les personnes qui ne se sont pas familiarisées avec les instructions ne doivent pas être autorisés à utiliser cet appareil.

Ne jamais laisser des enfants ou des jeunes de moins de 16 ans utiliser l'appareil. L'âge minimum de l'utilisateur peut varier en fonction de la législation locale.

Utiliser l'appareil l'esprit reposé et en bonne forme physique et mentale. En cas de problèmes de santé, il convient de demander à son médecin s'il est possible de travailler avec l'appareil. Il est interdit d'utiliser l'appareil après avoir absorbé des substances (drogues, alcool, médicaments, etc.) risquant de diminuer la réactivité.

Cet appareil est conçu pour un usage privé.

Attention – risque d'accident !

Les broyeurs STIHL sont destinés au hachage de branchages et résidus végétaux. Toute autre utilisation est à proscrire car elle pourrait être dangereuse ou causer des dommages sur l'appareil.

Le broyeur ne doit pas être utilisé (liste non exhaustive) :

- pour d'autres matériaux (verre, métal, par exemple).

- pour des travaux qui ne sont pas décrits dans le présent manuel d'utilisation.
- pour la fabrication de produits alimentaires (casser de la glace, broyer du raisin, par exemple).

Pour des raisons de sécurité, toute modification apportée à l'appareil, hormis la pose conforme d'accessoires homologués par STIHL, est interdite et annule en outre la garantie. Pour de plus amples informations sur les accessoires homologués, s'adresser à un revendeur spécialisé STIHL.

Toute manipulation de l'appareil en vue de modifier la puissance ou le régime du moteur à combustion ou du moteur électrique est strictement interdite.

L'appareil ne doit en aucun cas servir à transporter des objets, des animaux ou des personnes, notamment des enfants.

Une attention particulière est requise en cas d'utilisation dans des jardins publics, des parcs, des terrains sportifs, et dans les domaines des travaux publics, de l'agriculture et de la sylviculture.

4.2 Avertissement – Dangers liés au courant électrique

Attention ! Risque d'électrocution !

L'état des câbles électriques, de la fiche secteur, de l'interrupteur marche/arrêt et du câble de raccordement est particulièrement important. N'utiliser en aucun cas des câbles électriques, raccords ou fiches endommagés, ou des câbles de raccordement non conformes afin d'éviter tout risque d'électrocution.

Il est par conséquent nécessaire de vérifier périodiquement que le câble de raccordement ne présente pas de traces d'endommagement ou de vieillissement (friabilité).

Mettre l'appareil en marche uniquement lorsque le cordon d'alimentation secteur est déroulé.

En cas d'utilisation d'un enrouleur de câble, il faut systématiquement le dérouler entièrement avant utilisation.

Ne jamais utiliser de rallonge endommagée. Remplacer tout câble défectueux. Ne pas réparer les rallonges.

Si le cordon d'alimentation secteur ou la rallonge sont endommagés au cours de l'utilisation, les débrancher aussitôt de l'alimentation électrique. Ne jamais toucher le cordon d'alimentation secteur ou la rallonge endommagés.

Ne pas utiliser l'appareil si les câbles sont endommagés ou usés. Vérifier que le câble d'alimentation plus particulièrement ne présente pas de traces d'endommagement ou de vieillissement.



Les travaux d'entretien et de réparation au niveau des câbles d'alimentation secteur doivent impérativement être effectués par du personnel spécialisé et formé.

Risque d'électrocution !

Ne pas brancher un câble endommagé au secteur et ne jamais toucher un câble endommagé avant qu'il soit débranché du secteur.

Ne toucher les unités de coupe (couteaux) qu'une fois l'appareil débranché du secteur.

Vérifier toujours que les fusibles du réseau d'alimentation sont suffisants.



Ne pas travailler en cas de pluie ou dans un environnement humide.

Utiliser impérativement des rallonges étanches pour l'utilisation en plein air et qui sont adaptées à l'utilisation avec l'appareil (⇒ 10.1).

Ne pas tirer sur le câble de raccordement, le débrancher au niveau de la fiche et de la prise.

Ne laisser l'appareil en aucun cas sans protection sous la pluie.

Si l'appareil est raccordé à un groupe électrogène, veiller impérativement à ce qu'il ne puisse pas être endommagé par des variations de courant.

Ne brancher l'appareil qu'à une alimentation équipée d'un disjoncteur de protection avec déclenchement à 30 mA maxi. Pour de plus amples informations à ce sujet, demander conseil à un électricien.

4.3 Vêtements et équipement appropriés



Porter systématiquement des chaussures solides avec semelle antidérapante pendant le travail. Ne jamais utiliser l'appareil pieds nus ou en sandales par exemple.



Lors de travaux, notamment lors des travaux d'entretien, ainsi que pour le transport de l'appareil, porter systématiquement des gants robustes.



Toujours porter des lunettes de protection et une protection acoustique pendant l'utilisation. Les porter pendant toute la durée de fonctionnement de l'appareil.



Lors de l'utilisation de l'appareil, porter des vêtements fonctionnels et ajustés, par exemple une salopette mais pas de blouse de travail. Lors de l'utilisation de l'appareil, ne pas porter d'écharpe, de cravate, de bijoux, de rubans ou de choses qui pendent, ni aucun autre vêtement ample.

Les cheveux longs doivent être attachés et protégés (foulard, casquette, etc.) pendant toute la durée d'utilisation de l'appareil et lors de tous les travaux effectués sur l'appareil.

4.4 Transport de l'appareil

Travailler uniquement avec des gants afin d'éviter toute blessure en cas de manipulation de composants coupants ou brûlants.

Ne pas transporter l'appareil lorsque le moteur électrique est en marche. Avant le transport, couper le moteur électrique et patienter jusqu'à son arrêt, débrancher la fiche secteur.

Transporter l'appareil uniquement lorsque le moteur électrique a refroidi.

Tenir compte du poids de l'appareil, en particulier lors de son basculement.

Utiliser des équipements de chargement adaptés (rampes de chargement, dispositifs de levage).

Fixer l'appareil sur la surface de chargement à l'aide d'équipements de fixation de dimensions adaptées (sangles, câbles, etc.) au niveau des points de fixation indiqués dans le présent manuel d'utilisation. (⇒ 12.3)

Ne tirer ou ne pousser l'appareil que pas à pas.

Respecter les directives locales en vigueur lors du transport de l'appareil, en particulier les dispositions concernant la sécurité des charges et le transport d'objets sur des surfaces de chargement.

4.5 Avant tout travail

S'assurer que seules des personnes connaissant le manuel d'utilisation utilisent l'appareil.

Respecter la réglementation locale relative aux horaires d'utilisation pour les outils de jardin équipés d'un moteur à combustion ou d'un moteur électrique.

Avant d'utiliser l'appareil, remplacer les pièces défectueuses, usées ou endommagées. Remplacer les autocollants d'avertissement et de danger endommagés ou illisibles. Vous trouverez

des autocollants de remplacement et toutes les autres pièces de rechange chez les revendeurs spécialisés STIHL.

Avant chaque mise en service, vérifier :

- que l'appareil est en bon état de fonctionnement. C'est-à-dire que les dispositifs de protection se trouvent à leur place et qu'ils sont en parfait état.
- que l'appareil est branché à une prise conforme à la réglementation.
- que l'isolation du cordon d'alimentation et de la rallonge, de la fiche et du raccord est en parfait état.
- que l'appareil (carter du moteur électrique, dispositifs de protection, éléments de fixation, etc.) n'est ni usé, ni endommagé.
- que l'appareil ne contient pas de déchets à broyer et que l'entonnoir est vide.
- que tous les écrous, vis et autres éléments de fixation sont présents et serrés correctement. Serrer à fond les vis et écrous desserrés avant la mise en service (respecter les couples de serrage).

Utiliser l'appareil uniquement à l'extérieur et à distance d'un mur ou de tout autre objet dur afin de réduire les risques de blessures et de dommages matériels (prévoir une liberté de mouvements pour l'utilisateur, bris de verre au niveau des fenêtres, rayures sur les voitures, etc.).

Placer l'appareil uniquement sur une surface plane et stable.

Se familiariser avec l'interrupteur de marche / arrêt pour pouvoir réagir vite et bien dans les situations d'urgence.

DE

FR

NL

IT

NO

SV

FI

DA

PL

Avant la mise en service, vérifier que le bac de ramassage est en parfait état de fonctionnement. Il est interdit de mettre l'appareil en marche avec un bac de ramassage endommagé (risque de blessures). Le bac de ramassage endommagé doit impérativement être remplacé.

Risque de blessures !

Mettre l'appareil en marche uniquement lorsque toutes les pièces sont montées correctement. Si des pièces de l'appareil manquent (par ex. des roues), les distances de sécurité prescrites ne sont plus respectées. D'autre part, la stabilité de l'appareil s'en trouve diminuée.

Avant la mise en service, faire un contrôle visuel pour s'assurer que l'état de l'appareil est conforme !

L'état conforme signifie que l'appareil doit être entièrement assemblé, notamment que :

- le support de roue est complètement monté,
- les deux roues et les deux pieds sont montés,
- tous les dispositifs de sécurité (bac de ramassage en place, ouverture en forme de trèfle STIHL, etc.) sont bien présents et en parfait état.

Ne retirer ou ne ponter en aucun cas les dispositifs de commutation et de sécurité installés sur l'appareil.

4.6 Conditions de travail

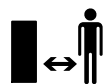

N'utiliser en aucun cas l'appareil lorsque des animaux ou des personnes, en particulier des enfants, se tiennent dans la zone de danger.

Ne jamais utiliser l'appareil par temps de pluie ou d'orage, en particulier en cas de risque de foudre.

Les risques d'accident augmentent sur un sol humide du fait de la stabilité réduite. Travailler avec une extrême prudence afin d'éviter de glisser. Si possible, éviter d'utiliser l'appareil sur un sol humide.

Ne travailler qu'à la lumière du jour ou si l'éclairage est suffisant.

Il est impératif de maintenir la zone de travail propre et en ordre, pendant toute la durée d'utilisation. Enlever tout élément pouvant entraîner une chute comme des pierres, branches, un câble, etc.

L'utilisateur doit se tenir à la même hauteur que l'appareil.

Démarrage :

Avant de démarrer, mettre l'appareil dans une position stable et le placer bien droit. Ne le mettre en aucun cas en marche s'il est en position couchée.

Mettre l'appareil en marche avec prudence, conformément aux remarques figurant dans le chapitre « Mise en service de l'appareil ». (⇒ 10.)

Ne pas se placer devant l'ouverture du canal d'éjection au démarrage du moteur à combustion ou à la mise en marche du moteur électrique. Le broyeur ne doit contenir aucun matériau pouvant être broyé lors de son démarrage ou de sa mise en marche. Il est possible que du matériau à broyer soit éjecté, risquant d'entraîner des blessures.

L'appareil ne doit pas être incliné au démarrage.

Éviter les mises en marche répétées dans un court laps de temps. Éviter notamment de solliciter abusivement l'interrupteur

marche / arrêt.

Risque de surchauffe du moteur électrique !

Compte tenu des variations de tension occasionnées par cet appareil lors de la montée en régime, d'autres dispositifs branchés sur le même circuit électrique peuvent être perturbés en cas de surcharge de la prise secteur.

Dans ce cas, il convient de prendre des mesures adéquates (par ex. branchement sur un autre circuit électrique que le dispositif concerné, utilisation de l'appareil sur un circuit électrique d'impédance plus faible).

Utilisation :



Risque de blessures !

Ne jamais approcher les pieds ou les mains des pièces en rotation.

Lorsque l'appareil est en marche, ne jamais placer le visage ou toute autre partie du corps au-dessus de l'entonnoir de remplissage ou devant l'ouverture du canal d'éjection. Toujours garder la tête et le reste du corps à distance de l'ouverture de remplissage.



Ne jamais porter les mains, toute autre partie du corps ou des vêtements dans l'entonnoir de remplissage ou le canal d'éjection. Le non-respect de ces consignes de sécurité peut entraîner de graves blessures aux yeux, au visage, aux mains, etc.

Veiller à garder l'équilibre et adopter une position stable. Ne pas s'avancer.

Si l'appareil bascule pendant son fonctionnement, couper immédiatement le moteur électrique et débrancher la fiche secteur.

Risque de blessures !

Lors du fonctionnement de l'appareil, des matériaux broyés peuvent être éjectés vers le haut. Par conséquent, porter impérativement des lunettes de protection et ne pas approcher le visage de l'ouverture de remplissage.

Ne jamais pencher l'appareil lorsque le moteur à combustion ou le moteur électrique tourne.

Faire attention à ce qu'aucun matériau pouvant être broyé ne reste coincé dans le canal d'éjection ; ceci entraînerait un broyage insuffisant ou des refoulements dangereux de déchets végétaux.

Lors du remplissage du broyeur, veiller tout particulièrement à ne pas introduire de corps étrangers dans la chambre de broyage, tels que des pièces métalliques, des pierres, des matières plastiques, du verre, etc., susceptibles d'endommager le mécanisme ou d'être projetés par l'entonnoir de remplissage.

Pour les mêmes raisons, éliminer les bourrages.

Lors du remplissage du broyeur avec des branchages, des refoulements de déchets végétaux peuvent se produire. Porter des gants !



STOP

Faire attention au fait que l'outil de coupe met quelques secondes à s'immobiliser après la coupure du moteur.

Couper le moteur électrique, débrancher la fiche secteur et patienter jusqu'à ce que les outils en rotation s'immobilisent :

- avant de s'éloigner de l'appareil ou de le laisser sans surveillance,

- avant de déplacer, soulever, porter l'appareil, de le basculer, de le faire glisser ou de le tirer,
- avant de transporter l'appareil,
- avant d'éliminer tout blocage ou bourrage,
- avant de contrôler, nettoyer ou réparer l'appareil ou avant d'y effectuer des travaux.

Si des corps étrangers pénètrent dans l'outil de coupe, si l'appareil fait des bruits inhabituels ou s'il vibre excessivement, couper immédiatement le moteur électrique et patienter jusqu'à l'arrêt complet de l'appareil. Débrancher la fiche secteur et effectuer les opérations suivantes :

- Contrôler l'appareil pour vérifier qu'il n'est pas endommagé et confier les travaux de réparation nécessaires à un spécialiste avant de mettre l'appareil en marche et de l'utiliser de nouveau.
- Faire remplacer ou réparer toutes les pièces endommagées par un spécialiste, la qualité des différentes pièces devant être homogène.

Retirer le bac de ramassage transparent et le vider lorsqu'il est complètement rempli de matériau à broyer ou que les déchets à broyer ne peuvent plus être éjectés du fait du niveau de remplissage.

Avant de retirer le bac de ramassage, éteindre l'appareil et attendre que le disque de broyage se soit immobilisé.

4.7 Entretien et réparations



Avant d'entamer des travaux d'entretien (nettoyage, réparation, etc.), avant de

contrôler si le câble de raccordement est emmêlé ou s'il est abîmé, placer l'appareil sur un sol plat et stable, couper le moteur électrique et débrancher la fiche secteur.

Laisser l'appareil refroidir env. 5 minutes avant tous travaux d'entretien.

Seul un électricien qualifié est autorisé à remettre en état ou à réparer le câble d'alimentation électrique.

Si, au cours de travaux d'entretien réalisés sur l'appareil, il est nécessaire de retirer des pièces ou des dispositifs de sécurité, les reposer dès que possible et comme il se doit.

Nettoyage :

L'ensemble de l'appareil doit être nettoyé soigneusement après utilisation. (⇒ 11.2)

Ne jamais utiliser de nettoyeur haute pression et ne jamais nettoyer l'appareil sous l'eau courante (par exemple avec un tuyau d'arrosage).

Ne pas utiliser de détergents agressifs. Ceux-ci peuvent endommager les matières plastiques et les métaux, ce qui peut compromettre le fonctionnement sûr de votre appareil STIHL.

Travaux d'entretien :

Exécuter uniquement les travaux d'entretien qui sont décrits dans le présent manuel d'utilisation, confier tous les autres travaux à un revendeur spécialisé.

Si vous ne disposez pas des outils nécessaires, ou si vous ne connaissez pas suffisamment l'appareil, adressez-vous **systématiquement** à un revendeur spécialisé.

STIHL recommande de s'adresser exclusivement aux revendeurs agréés STIHL pour les travaux d'entretien et les réparations.

DE

FR

NL

IT

NO

SV

FI

DA

PL

Les revendeurs spécialisés STIHL bénéficient régulièrement de formations et d'informations techniques.

Utiliser uniquement des outils, des accessoires ou des équipements homologués par STIHL pour cet appareil ou des pièces techniquement similaires, sous peine de provoquer des accidents et blessures ou d'endommager l'appareil. Pour toute question, s'adresser à un revendeur spécialisé.

Les outils, accessoires et pièces de rechange STIHL sont, de par leurs caractéristiques, adaptés de façon optimale à l'appareil et aux exigences de l'utilisateur. Les pièces de rechange d'origine STIHL sont reconnaissables au numéro de pièce STIHL, au monogramme STIHL et aux codes des pièces de rechange STIHL. Il est possible que les pièces de petite taille ne disposent que du code de référence.

Veiller à ce que les étiquettes d'avertissement restent propres et lisibles. Les autocollants perdus ou abîmés doivent être remplacés par des autocollants d'origine fournis par votre revendeur spécialisé STIHL. Si un composant est remplacé par une pièce neuve, veiller à ce que la nouvelle pièce reçoive le même autocollant.

Veiller à ce que tous les écrous, boulons et vis soient correctement fixés, afin que l'utilisation de l'appareil soit sans danger.

Contrôler régulièrement l'appareil complet, en particulier avant de le remettre (avant hivernage par exemple) pour vérifier qu'il n'est pas usé, ni endommagé. Remplacer immédiatement les pièces usées ou endommagées afin que l'appareil soit toujours en état de fonctionnement sûr.

4.8 Stockage prolongé

Laisser refroidir l'appareil 5 minutes environ avant de le ranger dans un local fermé.

S'assurer que l'appareil est mis à l'abri de toute utilisation non autorisée (hors de portée des enfants par exemple).

Nettoyer minutieusement l'appareil avant son stockage (hivernage par exemple).

Ranger l'appareil en bon état de fonctionnement.

Remiser l'appareil dans une pièce au sec, à l'abri du gel et fermée à clé.

4.9 Mise au rebut

Les déchets peuvent être nocifs pour les personnes, les animaux et pour l'environnement doivent par conséquent être mis au rebut de manière adéquate.

S'adresser au centre de recyclage local ou à votre revendeur spécialisé pour connaître la procédure correcte de mise au rebut. STIHL recommande de s'adresser à un revendeur spécialisé STIHL.

S'assurer que les appareils usagés sont mis au rebut conformément à la législation en vigueur. Mettre l'appareil hors d'usage avant la mise au rebut. Afin de prévenir tout accident, retirer en particulier le cordon d'alimentation secteur ou le câble de raccordement du moteur électrique.

5. Signification des pictogrammes



Attention !

Lire le manuel d'utilisation avant la mise en marche de l'appareil.



Risque de blessures !

Tenir toute autre personne éloignée de la zone de danger.

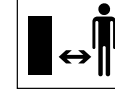

Risque de blessures !

Outils en rotation !
Ne pas mettre les mains ou les pieds dans les ouvertures alors que l'appareil fonctionne.

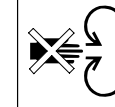

Risque de blessures !

Avant tous travaux sur l'outil de coupe, avant de nettoyer ou d'entretenir l'appareil, avant de contrôler si le câble de raccordement est emmêlé ou s'il est abîmé ou avant de laisser l'appareil sans surveillance, couper le moteur électrique et débrancher le câble d'alimentation secteur de l'appareil.

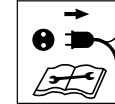



Porter une protection acoustique !

Porter des lunettes de protection !



Porter des gants de protection !

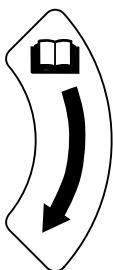

Sens de rotation pour le réglage ultérieur de la contre-plaque.



Bac de ramassage verrouillé



Bac de ramassage déverrouillé

6. Contenu de l'emballage



Rep.	Désignation	Qté
	GHE 135 L	
A	Partie supérieure de l'appareil	1
B	Support de roue	1
C	Bac de ramassage	1
D	Vis 5 x 16	4
	GHE 140 L	
E	Appareil de base avec bac de ramassage	1
	GHE 135 L, GHE 140 L	
F	Pied	2
G	Rondelle A6	2
H	Écrou borgne M6	2
I	Roue	2
J	Vis M8 x 85	2
K	Douille	2
L	Rondelle A8	6
M	Écrou de sécurité M8	2
N	Clé plate	1
O	Clé Allen	1
	• Manuel d'utilisation	1

7. Préparation de l'appareil

7.1 Montage des roues et des pieds



GHE 140 L :

– Ouvrir l'appareil. (⇒ 10.12)

Montage des roues :

GHE 135.0 L, GHE 140 L :

- Retirer le bac de ramassage. (⇒ 10.6)
- Retirer l'enjoliveur (1) de la roue (I) en faisant levier à l'aide d'un tournevis.
- Insérer la vis (J) avec une rondelle (L) par l'alésage du support de roue (B), de l'intérieur. Placer une rondelle (L) et la douille (K) sur la vis (J). Glisser la roue (I) sur la douille (K). Visser l'écrou (M) avec une rondelle (L) et la serrer à un couple de 5-7 Nm.
- Positionner l'enjoliveur (1) au centre de la roue (I) et l'enfoncer jusqu'à ce qu'il s'enclenche

– Répéter l'opération du deuxième côté.

Montage des pieds :

- Insérer la vis du pied (F) par le bas à travers l'alésage du support de roue (B). Placer la rondelle (G) sur la vis, visser l'écrou borgne (H) et les serrer au couple de 4-6 Nm.
- Répéter l'opération du deuxième côté.

7.2 Assemblage de l'appareil GHE 135 L



- Retirer le bac de ramassage. (⇒ 10.6)
- Placer la partie supérieure de l'appareil (A) sur le support de roue (B) et la centrer avec précaution. Veiller alors au bon positionnement du couvercle en caoutchouc (1) – celui-ci (1) ne doit pas être coincé entre la partie supérieure de l'appareil et le couvercle noir au niveau du support de

DE

FR

NL

IT

NO

SV

FI

DA

PL

roue. Monter la partie supérieure de l'appareil (A) en vissant les quatre vis (D) sur le support de roue (B). Serrer les vis (D) au couple de 1-1,5 Nm.

- Mettre le bac de ramassage en place. (⇒ 10.5)

7.3 Rangement de la clé Allen



- Insérer la clé Allen (O) dans le dispositif de fixation (1) situé sur l'appareil.

8. Conseils d'utilisation

8.1 Que peut-on broyer ?

Branches et chutes de haies, les thuyas, les branches de sapins, les branches ramifiées, les branches ramifiées avec des feuilles, l'herbe, les arbustes à baie, les bottes de fleurs pas trop humides.

-  Broyer les branches et chutes de haies fraîchement coupées étant donné que le rendement du broyeur est meilleur lorsque les déchets sont verts que lorsqu'ils sont secs ou humides.

8.2 Que ne peut-on pas broyer ?



Il est strictement interdit d'introduire des pierres, du verre, des pièces métalliques (fils de fer, clous, etc.) ou des pièces en plastique dans le broyeur.

Règle d'or :

Les matériaux qui ne peuvent pas être compostés ne doivent pas non plus passer dans le broyeur.

8.3 Diamètre maximal des branches

Les données correspondent à des branchages fraîchement coupés :

Diamètre maximal des branches
GHE 135 L : 35 mm
GHE 140 L : 40 mm

8.4 Remplissage du broyeur



L'ouverture en forme de trèfle STIHL permet aussi de broyer des branchages très ramifiés.

-  Découper au préalable les branches épaisses et très ramifiées avec un sécateur.

Pour éviter tout bourrage du broyeur, mélanger les déchets à broyer terreux et durs à des branches sèches.

Remplir le broyeur uniquement au plein régime du moteur électrique.



Risque de blessures !

Ne tenir les branches happées par le broyeur que légèrement d'une main et ne les guider que juste un peu avant l'ouverture de remplissage. Ne pas maintenir ou retirer les branches.

- Introduire lentement les chutes de haies et d'arbre, ainsi que les branchages, par l'ouverture de remplissage (13) jusqu'au disque de broyage. Les branches sont avalées sans à-coups par le broyeur.

- À la fin de chaque processus, patienter jusqu'à ce que l'appareil ait terminé de broyer tous les déchets.

8.5 Charge adaptée au moteur électrique

Toujours alimenter le broyeur de manière homogène et en continu.

8.6 Relais de surcharge

Si une surcharge du moteur électrique survient en cours d'utilisation, le retour automatique intégré change le sens de rotation du disque de broyage et essaye ainsi d'éliminer le blocage lui-même. Si le blocage ne peut être éliminé après 3 changements du sens de rotation, le relais de surcharge intégré coupe automatiquement le moteur électrique.

Le broyeur peut être remis en marche après une phase de refroidissement d'env. 10 minutes.

Un déclenchement répété du relais de surcharge peut être dû aux éléments suivants :

- Câble de raccordement inapproprié (⇒ 10.1)
- Surcharge du réseau électrique
- Quantités trop importantes de déchets à broyer entraînant une surcharge de l'appareil

8.7 En cas de blocage du disque de broyage

Une surcharge du moteur électrique, une quantité trop élevée de déchets à broyer, des corps étrangers ou des branches trop épaisses peuvent entraîner, après un certain temps, le changement automatique du sens de rotation du disque de broyage et son immobilisation par la suite.

 En cas de surcharge, le disque de broyage change automatiquement de sens de rotation.

- En cas d'immobilisation du disque de broyage, actionner immédiatement l'interrupteur d'arrêt.
- Laisser l'appareil refroidir et le mettre à nouveau en marche comme indiqué. (⇒ 10.9)

9. Dispositifs de sécurité

9.1 Dispositif de blocage de remise en marche du moteur électrique

L'appareil ne peut être mis en marche qu'avec l'interrupteur marche/arrêt et non en branchant le câble de raccordement sur la prise de courant.

9.2 Bac de ramassage

Le broyeur ne peut être mis en marche qu'avec le bac de ramassage en place et verrouillé.

Le bac de ramassage en place empêche d'accéder au disque de broyage en rotation au cours de l'utilisation.

10. Mise en service de l'appareil

10.1 Branchement du broyeur



Risque de blessures !

Tenir compte des consignes de sécurité du chapitre
« Avertissement – Dangers liés au courant électrique » (⇒ 4.2).

La tension sur secteur doit correspondre à la tension nominale indiquée sur l'appareil (voir la plaque signalétique).

Vérifier que le câble d'alimentation électrique est suffisamment protégé. (⇒ 16.)

N'utiliser que des câbles de raccordement qui pèsent autant ou plus que les câbles souples en caoutchouc, conformes à la norme **H07 RN-F DIN/VDE 0282**.

Les connecteurs doivent être protégés contre les éclaboussures. Des rallonges inappropriées entraînent une perte de puissance et peuvent endommager le moteur électrique.

Le diamètre minimal du câble d'alimentation est de **3 x 1,5 mm²** pour une longueur maximale de **25 m** ou **3 x 2,5 mm²** pour une longueur maximale de **50 m**.

Les raccords des câbles d'alimentation doivent être en caoutchouc ou recouverts de caoutchouc et conformes à la norme **DIN/VDE 0620**.

Cet appareil est conçu pour être utilisé sur un réseau d'alimentation électrique disposant d'une impédance système Z_{\max} au point de transfert (branchement intérieur) de **0,49 ohms maximum** (à

50 Hz).

L'utilisateur doit s'assurer que l'appareil est utilisé uniquement sur un réseau d'alimentation électrique remplissant ces exigences. Si nécessaire, il est possible de demander l'impédance système auprès des entreprises distributrices d'électricité.



Pour de plus amples informations concernant le raccordement au secteur, demander conseil à un électricien.

10.2 Branchement du cordon d'alimentation secteur



- Brancher la fiche du cordon d'alimentation secteur à la prise de courant (1).
- Accrocher le cordon d'alimentation secteur au dispositif de maintien du câble. (⇒ 10.4)

10.3 Débranchement du cordon d'alimentation secteur

- Défaire le dispositif de maintien du câble. (⇒ 10.4)

Afin d'éviter tout dommage du cordon d'alimentation, toujours débrancher au niveau de la prise. Ne jamais tirer sur le câble.

10.4 Dispositif de maintien du câble



Lors de l'utilisation, le dispositif de maintien du câble empêche le câble de raccordement de se débrancher et permet ainsi d'éviter tout endommagement du raccordement secteur au niveau de l'appareil.

DE

FR

NL

IT

NO

SV

FI

DA

PL

Le câble de raccordement doit donc passer dans le dispositif de maintien du câble.

- Brancher le cordon d'alimentation secteur. (⇒ 10.2)
- Former une boucle avec le câble de raccordement (1) et la passer dans l'ouverture (2).
- Puis remonter la boucle sur le crochet (3) et serrer.

10.5 Mise en place du bac de ramassage



- Insérer le bac de ramassage (1) sur les deux guides (2) et le pousser jusqu'en butée.
- Tourner la commande de verrouillage (3) à droite jusqu'en butée et fixer le bac de ramassage.

 Le broyeur ne peut être mis en marche qu'avec le bac de ramassage verrouillé.

10.6 Retrait du bac de ramassage



- Mettre l'appareil hors tension. (⇒ 10.8)
- Tourner la commande de verrouillage (1) vers la gauche jusqu'en butée.
- Extraire le bac de ramassage (2).

 Le broyeur ne peut pas être mis en marche sans le bac de ramassage.

10.7 Mise en marche du broyeur

GHE 140 L :

- Ouvrir l'appareil et le verrouiller. (⇒ 10.12)

GHE 135 L, GHE 140 L :

- Mettre le bac de ramassage en place. (⇒ 10.5)
- Brancher l'appareil au réseau électrique. (⇒ 10.2)

L'interrupteur marche/arrêt (1) avec glissière de blocage intégrée (2) empêche que l'appareil passe directement d'un sens de rotation à l'autre.



Avant de changer de sens de rotation, éteindre l'appareil et attendre que le disque de broyage soit immobilisé.

Position Introduction



Le disque de broyage avale les déchets à broyer et les coupe.

- Tourner l'interrupteur marche/arrêt (1) en position **0**.
- Pousser la glissière de blocage (2) vers le haut.
- Pour démarrer le moteur électrique, tourner l'interrupteur marche/arrêt (1) en position **START** vers la droite jusqu'en butée, contre la tension du ressort. Le moteur électrique démarre.

- Relâcher l'interrupteur rotatif. Il repasse automatiquement en position **I**. Le moteur électrique continue de tourner.

Position Rejet



Le disque de broyage tourne en sens inverse et expulse de nouveau les déchets à broyer.

- Tourner l'interrupteur marche/arrêt (1) en position **0**.
- Pousser la glissière de blocage (2) vers le bas.
- Tourner l'interrupteur marche/arrêt (1) en position **I** vers la gauche jusqu'en butée, contre la tension du ressort et le maintenir ainsi. Le moteur électrique tourne.



L'interrupteur rotatif doit être maintenu dans cette position, sinon il retourne automatiquement en position centrale (position **0**).

10.8 Arrêt du broyeur



- Mettre l'interrupteur marche/arrêt (1) en position **0**.

Le moteur électrique du broyeur est alors coupé et freiné automatiquement.

10.9 Remise en service après un blocage

 Risques de blessures dues à la projection de déchets à broyer hors de l'appareil. Tenir les mains et la tête à l'écart de l'ouverture de remplissage. Ne pas regarder à l'intérieur de l'appareil !

Le broyeur est équipé d'un retour automatique. En cas de blocage du disque de broyage, l'appareil active automatiquement le retour pour éliminer le blocage.

Les déchets à broyer sont débloqués.

 Une fois le blocage éliminé, remplir dans un premier temps le broyeur au plein régime du moteur électrique.

10.10 Broyage

- Déplacer le broyeur sur une surface plane et stable et l'arrêter de façon sûre.
- Porter des gants robustes, des lunettes de protection et une protection acoustique.
- Brancher le cordon d'alimentation secteur au broyeur. (⇒ 10.2)
- Mettre le broyeur en marche. (⇒ 10.7)
- Patienter jusqu'à ce que le broyeur ait atteint le régime maximal (régime de ralenti).
- Remplir le broyeur correctement avec les déchets à broyer. (⇒ 8.4)
- Arrêter le broyeur. (⇒ 10.8)

10.11 Fermeture de l'appareil GHE 140 L



- Débrancher l'appareil. (⇒ 10.3)
- Tenir l'appareil d'une main par la poignée (1).
- Tirer le levier de verrouillage (2) dans le sens de la flèche jusqu'en butée et le maintenir. La partie supérieure de l'appareil est déverrouillée.
- Guider lentement la partie supérieure de l'appareil (3) vers le bas jusqu'en butée et la maintenir.
- Relâcher le levier de verrouillage (2) et veiller à ce que la partie supérieure de l'appareil soit bien verrouillée.

10.12 Ouverture de l'appareil GHE 140 L



- Tenir l'appareil vers le bas d'une main par la poignée (1).
- Tirer le levier de verrouillage (2) dans le sens de la flèche jusqu'en butée et le maintenir. La partie supérieure de l'appareil est déverrouillée.
- Tirer lentement la partie supérieure de l'appareil (3) vers le haut jusqu'en butée et la maintenir.
- Relâcher le levier de verrouillage (2) et veiller à ce que la partie supérieure de l'appareil soit bien verrouillée.

11. Entretien

 **Risque de blessures !** Avant d'effectuer les travaux de maintenance ou de nettoyage sur l'appareil, lire attentivement le chapitre « Consignes de sécurité » (⇒ 4.), en particulier le sous-chapitre « Entretien et réparations » (⇒ 4.7), et respecter strictement toutes les consignes de sécurité.

Débrancher la fiche secteur avant d'entamer des travaux d'entretien.

11.1 Réglage ultérieur de la contre-plaque



 Il ne doit y avoir aucun déchet à broyer dans l'appareil.

Étape 1

- Mettre l'appareil en marche (placer l'interrupteur marche/arrêt en position « Introduction »). (⇒ 10.7)

Étape 2

- Alors que l'appareil fonctionne, tourner la vis de réglage (1) lentement dans le sens des aiguilles d'une montre à l'aide de la clé Allen (2). La contre-plaque est alors poussée contre le disque de broyage à l'intérieur de l'appareil. La contre-plaque est correctement réglée lorsque quelques copeaux d'aluminium sortent de l'éjection.

La contre-plaque est de nouveau réglée et l'appareil est prêt à fonctionner.

11.2 Nettoyage de l'appareil

Intervalle d'entretien : après chaque utilisation



Nettoyer soigneusement l'appareil après chaque utilisation. Prendre soin de l'appareil permet d'éviter les incidents et de prolonger la durée de vie de celui-ci.

Ne nettoyer l'appareil que dans la position illustrée.



Ne jamais nettoyer au jet d'eau les pièces du moteur électrique ou du moteur à combustion, les joints, les emplacements de paliers et

les composants électriques tels que les interrupteurs. Cela pourrait entraîner des réparations onéreuses.



Si vous n'arrivez pas à nettoyer correctement l'appareil et à enlever tous les résidus avec de l'eau, une brosse, un chiffon humide ou

un bout de bois, STIHL vous recommande d'utiliser un produit de nettoyage spécial (par exemple un nettoyeur spécial STIHL).

Ne pas utiliser de détergents agressifs.

Nettoyer régulièrement les disques porte-couteaux.

Les moteurs électriques sont protégés contre les projections d'eau.

Protéger les outils de hachage de la corrosion, notamment la chambre du broyeur, en les lubrifiant avec un produit courant (de l'huile de colza par ex.).

11.3 Intervalles d'entretien

Il est recommandé de confier le broyeur à un revendeur spécialisé **une fois par an** pour qu'il effectue la maintenance.

STIHL recommande de s'adresser à un revendeur spécialisé STIHL.

11.4 Moteur électrique et roues

Le moteur électrique ne demande aucun entretien.

Les roulements des roues ne nécessitent aucun entretien.

11.5 Rangement de l'appareil et hivernage

Ranger l'appareil dans une pièce sèche, propre et fermée. S'assurer que l'appareil est hors de portée des enfants.

Ranger l'appareil uniquement en bon état de fonctionnement.

Serrer tous les écrous, boulons et vis, remplacer les autocollants d'avertissement et de sécurité devenus illisibles et vérifier que l'appareil complet ne présente pas de traces d'usure ou de dommages. Remplacer les pièces usées ou endommagées.

Toute panne de l'appareil doit être réparée avant son rangement.

En cas d'hivernage de l'appareil, tenir compte des points suivants :

- Nettoyer minutieusement toutes les pièces extérieures.
- Bien huiler ou graisser toutes les pièces rotatives.

12. Transport



Risque de blessures !

Avant le transport, lire attentivement et respecter le chapitre « Consignes de sécurité », en particulier la section « Transport de l'appareil ». (⇒ 4.4)

12.1 Tirer ou pousser le broyeur



- Tenir le broyeur au niveau de la poignée (1) et le basculer vers l'arrière.
- Le broyeur peut être tiré ou poussé lentement (en avançant pas à pas).

12.2 Levage ou transport du broyeur



2 personnes sont nécessaires dans tous les cas pour soulever et porter l'appareil.

Porter des vêtements de protection adaptés qui couvrent entièrement les avant-bras et le haut du corps.

- Mettre le bac de ramassage en place et le fixer. (⇒ 10.5)
- 1ère personne : saisir le broyeur par la poignée (1).
- 2ème personne : saisir le broyeur au niveau du support de roue (2) à gauche et à droite devant les deux pieds.
- Lever le broyeur en même temps.

GHE 140 L :

 Le broyeur peut aussi être porté en position fermée.

- 1ère personne : saisir le broyeur par la poignée (3) du bac de ramassage.
- 2ème personne : saisir le broyeur au niveau du support de roue à gauche et à droite devant les deux pieds (4).
- Lever le broyeur en même temps.

12.3 Transport du broyeur sur une surface de chargement



- Fixer l'appareil au moyen d'équipements de fixation adaptés afin d'éviter tout glissement. Fixer les câbles ou les sangles au support de roue (1) ou au niveau de l'entonnoir de remplissage (2).

13. Comment limiter l'usure et éviter les dommages

Remarques importantes relatives à la maintenance et à l'entretien du groupe de produits

Broyeur électrique (STIHL GHE)

La société STIHL décline toute responsabilité en cas de dommages corporels ou matériels découlant du non-respect des consignes de sécurité, des instructions d'utilisation et d'entretien stipulées dans le manuel d'utilisation ou en cas d'utilisation de pièces rapportées ou de rechange non agréées.

Respecter impérativement les consignes suivantes pour éviter tout dommage et prévenir une usure rapide de votre appareil STIHL :

1. Pièces d'usure

Certaines pièces des appareils STIHL sont sujettes à usure, même dans des conditions normales d'utilisation. Elles doivent être remplacées en temps voulu, en fonction du type et de la durée d'utilisation.

C'est notamment le cas des pièces suivantes :

- Contre-plaque
- Disque de broyage
- Balais à charbon

2. Respect des consignes indiquées dans le présent manuel d'utilisation

Il est nécessaire d'utiliser, d'entretenir et d'entreposer soigneusement l'appareil STIHL conformément aux consignes du présent manuel d'utilisation. L'utilisateur est seul responsable des dommages entraînés par le non-respect des consignes de sécurité, d'utilisation et d'entretien.

Une restriction de la garantie s'applique notamment dans les cas suivants :

- câble d'alimentation trop fin (section),
- branchement électrique incorrect (tension),
- modifications du produit non autorisées par STIHL,
- utilisation d'outils ou d'accessoires qui ne sont pas autorisés, pas appropriés pour l'appareil ou qui sont de mauvaise qualité,
- utilisation non conforme du produit,
- utilisation du produit lors de manifestations sportives ou de concours,

- dommages résultant d'une utilisation prolongée de l'appareil avec des pièces défectueuses.

3. Travaux d'entretien

Tous les travaux indiqués au chapitre « Entretien » doivent être effectués à intervalles réguliers.

Si l'utilisateur n'est pas en mesure d'effectuer lui-même ces travaux d'entretien, il devra les confier à un spécialiste.

STIHL recommande de confier les travaux d'entretien et les réparations exclusivement à un revendeur spécialisé STIHL.

Les revendeurs spécialisés STIHL bénéficient régulièrement de formations et d'informations techniques.

Si ces travaux ne sont pas effectués, cela peut entraîner des dommages dont l'utilisateur sera tenu responsable.

Cela concerne notamment :

- les dommages causés au moteur électrique à la suite d'un nettoyage insuffisant des fentes d'aération (guidage de l'air de refroidissement, ailettes de refroidissement, roue de ventilateur),
- les dommages dus à la corrosion ou autres dommages consécutifs causés par un stockage inapproprié,
- les dommages causés sur l'appareil du fait de l'utilisation de pièces de rechange de mauvaise qualité,
- les dommages dus au non-respect des intervalles d'entretien ou à un entretien insuffisant, ou causés par des réparations ou des travaux d'entretien n'ayant pas été effectués chez un revendeur spécialisé.

DE

FR

NL

IT

NO

SV

FI

DA

PL

14. Protection de l'environnement



Ne pas jeter les déchets broyés à la poubelle - ils peuvent servir de compost.

Les emballages, l'appareil et ses accessoires sont fabriqués en matériaux recyclables et sont à éliminer comme il se doit.

L'élimination sélective des déchets dans le respect de l'environnement contribue au recyclage des matières recyclables. Une fois la durée d'utilisation normale de l'appareil écoulée, remettre l'appareil à un centre de collecte des déchets.

15. Déclaration de conformité UE

15.1 Broyeur électrique (STIHL GHE)

STIHL Tirol GmbH
Hans Peter Stihl-Straße 5
6336 Langkampfen
Autriche

déclare sous sa seule responsabilité que la machine

broyeur pour déchets végétaux, équipé d'un moteur électrique (STIHL GHE)

Marque :	STIHL
Type :	GHE 135 L GHE 140 L
N° de série	6013

est en parfaite conformité avec les directives européennes suivantes :
2000/14/EC, 2014/30/EU, 2014/35/EU,
2006/42/EC, 2011/65/EU

Le produit en question a été mis au point conformément aux normes suivantes :
EN 50434, EN 60335-1

Les versions des normes en vigueur à la date de production en question s'appliquent au développement et à la fabrication des produits.

Procédure de contrôle de conformité utilisée :
Annexe VIII (2000/14/EC)

Nom et adresse de l'institut :

TÜV Rheinland LGA Products GmbH
Tillystraße 2
D-90431 Nürnberg (Allemagne)

Composition et conservation de la documentation technique :
Sven Zimmermann
STIHL Tirol GmbH

L'année de fabrication et le numéro de machine sont indiqués sur la plaque signalétique de l'appareil.

Niveau de puissance sonore mesuré :

GHE 135.0 L	92,0 dB(A) (2000/14/EC)
GHE 140.0 L	91,0 dB(A) (2000/14/EC)

Niveau de puissance sonore garanti :

GHE 135.0 L	94 dB(A) (2000/14/EC)
GHE 140.0 L	93 dB(A) (2000/14/EC)

Langkampfen,
2019-01-02 (AAAA-MM-JJ)

STIHL Tirol GmbH

Sven Zimmermann

Directeur du service Conception

15.2 Adresse de l'administration centrale STIHL

ANDREAS STIHL AG & Co. KG
Postfach 1771
D-71301 Waiblingen

15.3 Adresses des sociétés de distribution STIHL

ALLEMAGNE

STIHL Vertriebszentrale AG & Co. KG
Robert-Bosch-Straße 13
64807 Dieburg
Téléphone : +49 6071 3055358

AUTRICHE

STIHL Ges.m.b.H.
Fachmarktstraße 7
2334 Vösendorf
Téléphone : +43 1 86596370

SUISSE

STIHL Vertriebs AG
Isenrietstraße 4
8617 Mönchaltorf
Téléphone : +41 44 9493030

RÉPUBLIQUE TCHÈQUE

Andreas STIHL, spol. s r.o.
Chrlická 753
664 42 Modřice

15.4 Adresses des importateurs STIHL

BOSNIE-HERZÉGOVINE

UNIKOMERC d. o. o.
Bišće polje bb
88000 Mostar
Téléphone : +387 36 352560
Fax : +387 36 350536

CROATIE

UNIKOMERC - UVOZ d.o.o.
Sjedište:
Amruševa 10, 10000 Zagreb
Prodaja:
Ulica Kneza Ljudevita Posavskog 56,
10410 Velika Gorica
Téléphone : +385 1 6370010
Fax : +385 1 6221569

TURQUIE

SADAL TARIM MAKİNALARI DIŞ
TİCARET A.Ş.
Alsancak Sokak, No:10 I-6 Özel Parsel
34956 Tuzla, İstanbul
Téléphone : +90 216 394 00 40
Fax : +90 216 394 00 44

16. Caractéristiques techniques

GHE 135.0 L, GHE 140.0 L :

Moteur, modèle	Moteur électrique
Tension nominale	230 V~
Fréquence	50 Hz
Régime nominal du disque de broyage	40 tr/min
Protection par fusible	16 A
Catégorie de protection	II
Type de protection	protégé contre les éclaboussures (IP X4)
Mode de service	P40
	40 s de durée de charge
	60 s de régime à vide
L/l/h	64/49/96 cm

GHE 135.0 L :

Conformément à la directive 2000/14/EC :	
Niveau de puissance sonore garanti	
L_{WA}	94 dB(A)
Conformément à la directive 2006/42/EC :	
Niveau de pression sonore sur le lieu de travail L_{pA}	87 dB(A)
Incertitude K_{pA}	3 dB(A)
Puissance en kW/CV	2300 W
Intensité nominale du courant	11,5 A
Régime nominal du moteur électrique	21000 tr/min
Poids	23 kg

GHE 140.0 L :

Conformément à la directive 2000/14/EC :	
Niveau de puissance sonore garanti	
L_{WA}	93 dB(A)
Conformément à la directive 2006/42/EC :	
Niveau de pression sonore sur le lieu de travail L_{pA}	85 dB(A)
Incertitude K_{pA}	3 dB(A)
Puissance en kW/CV	2500 W
Intensité nominale du courant	12,0 A
Régime nominal du moteur électrique	21000 tr/min
Poids	24 kg

DE

FR

NL

IT

NO

SV

FI

DA

PL

17. Recherche des pannes

- ✘ Demander éventuellement conseil à un revendeur spécialisé, STIHL recommande les revendeurs spécialisés STIHL.

Dysfonctionnement :

Le moteur électrique ne démarre pas

Causes possibles :

- Le bac de ramassage n'est pas en place, ni verrouillé
- Le disjoncteur du moteur électrique s'est déclenché
- Pas d'alimentation secteur
- Le câble d'alimentation/la fiche, le raccordement de fiche ou l'interrupteur est défectueux

Solutions :

- Mettre le bac de ramassage en place et le verrouiller (⇒ 10.5)
- Laisser refroidir l'appareil (⇒ 8.6)
- Contrôler le câble d'alimentation et la protection par fusible ✘ (⇒ 10.1)
- Contrôler les câbles, les connecteurs, les prises et les interrupteurs et les faire remplacer si nécessaire (par un électricien) ✘ (⇒ 10.2)

Dysfonctionnement :

L'appareil n'avale pas les déchets à broyer

Causes possibles :

- Le disque de broyage est bloqué

Solutions :

- Supprimer le blocage (⇒ 10.9)

Dysfonctionnement :

Les déchets à broyer ne sont pas réduits en morceaux

Causes possibles :

- La contre-plaque n'est pas réglée correctement par rapport au disque de broyage
- Le disque de broyage est usé ou endommagé

Solutions :

- Régler de nouveau la contre-plaque (⇒ 11.1)
- Remplacer le disque de broyage et la contre-plaque ✘

Dysfonctionnement :

Le moteur électrique ronfle, l'appareil ne fonctionne pas

Causes possibles :

- Le disque de broyage est bloqué

Solutions :

- Supprimer le blocage (⇒ 10.9)

Dysfonctionnement :

Bruits anormaux, cliquetis dans l'appareil

Causes possibles :

- Les vis sont desserrées
- Le disque de broyage est usé ou endommagé

Solutions :

- Veiller à la bonne fixation des vis, resserrer les vis qui seraient desserrées
- Remplacer le disque de broyage et la contre-plaque ✘

Dysfonctionnement :

Les déchets à broyer ne sont pas éjectés

Causes possibles :

- Éjection bouchée par le couvercle en caoutchouc coincé

Solutions :

- Monter correctement le couvercle en caoutchouc (⇒ 7.2)

18. Feuille d'entretien

18.1 Confirmation de remise

Modèle : _____

Numéro de série :

--	--	--	--	--	--	--	--	--

Date : | | | | | | | | | |

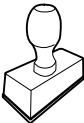



Prochain entretien

Date : | | | | | | | | | |

18.2 Confirmation d'entretien

Remettre le présent manuel d'utilisation au revendeur spécialisé STIHL lors des travaux d'entretien. Il confirmera l'exécution des travaux d'entretien en complétant les champs préimprimés.

 Entretien exécuté le

 Date du prochain entretien

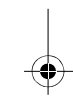
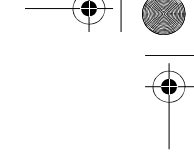
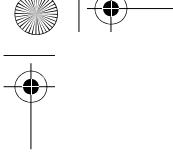

Geachte cliënt(e),

Wij zijn blij dat u hebt gekozen voor STIHL. Wij ontwikkelen en produceren onze producten in topkwaliteit in overeenstemming met de behoeften van onze klanten. Zo ontstaan producten met een hoge betrouwbaarheid, ook bij extreme belasting.

STIHL staat ook voor service met topkwaliteit. Onze dealers staan garant voor deskundig advies en instructie alsmede een uitgebreide technische begeleiding.

Wij danken u voor uw vertrouwen in ons en wensen u veel plezier met uw STIHL product.



Dr. Nikolas Stihl

**BELANGRIJK! VOOR GEBRUIK GOED
DOORLEZEN EN BEWAREN.**

1. Inhoudsopgave

Over deze gebruiksaanwijzing	46	Wanneer de messenwals blokkeert	54
Algemeen	46	Veiligheidsvoorzieningen	55
Instructie voor het lezen van de gebruiksaanwijzing	46	Startblokkering elektromotor	55
Landspecifieke varianten	46	Opvangbox	55
Beschrijving van het apparaat	47	Apparaat in gebruik nemen	55
Voor uw veiligheid	47	Tuinhakselaar elektrisch aansluiten	55
Algemeen	47	Netstroom inschakelen	55
Waarschuwing - gevaar voor elektrische schokken	48	Voedingskabel loskoppelen	55
Kleding en uitrusting	48	Trekontlasting	55
Transport van het apparaat	49	Opvangbox plaatsen	55
Vóór het werken	49	Opvangbox verwijderen	56
Tijdens het werken	50	Tuinhakselaar inschakelen	56
Onderhoud en reparaties	51	Tuinhakselaar uitschakelen	56
Opslag bij langdurige bedrijfsonderbrekingen	52	Heropstarten na het blokkeren	56
Afvoer	52	Hakselen	57
Toelichting van de symbolen	52	Apparaat GHE 140 L inklappen	57
Leveringsomvang	53	Apparaat GHE 140 L uitklappen	57
Apparaat klaarmaken voor gebruik	53	Onderhoud	57
Wielen en standaarden monteren	53	Versterkingsplaat bijstellen	57
Apparaat in elkaar zetten	53	Apparaat reinigen	57
GHE 135 L	53	Service-intervallen	58
Inbussleutel bewaren	54	Elektromotor en wielen	58
Aanwijzingen voor werken	54	Opslag en winterpauze	58
Welk materiaal kan verwerkt worden?	54	Transport	58
Welk materiaal kan niet worden verwerkt?	54	Tuinhakselaar trekken of schuiven	58
Maximale diameter van de takken	54	Tuinhakselaar optillen of dragen	58
Vullen van de tuinhakselaar	54	Tuinhakselaar op een laadoppervlak transporteren	58
Juiste belasting van de elektromotor	54	Slijtage minimaliseren en schade voorkomen	59
Overbelastingsbeveiliging	54	Milieubescherming	59
		EU-conformiteitsverklaring	60
		Elektrische tuinhakselaar (STIHL GHE)	60
		Technische gegevens	60
		Defectopsporing	61
		Onderhoudsschema	62

Leveringsbevestiging	62
Servicebevestiging	62

2. Over deze gebruiksaanwijzing

2.1 Algemeen

Deze gebruiksaanwijzing is een **originele gebruiksaanwijzing** van de fabrikant in de zin van de EG-richtlijn 2006/42/EC.

STIHL werkt voortdurend aan de ontwikkeling van zijn producten; wijzigingen in de levering qua vorm, techniek en uitvoering zijn daarom voorbehouden.

Op basis van gegevens of afbeeldingen uit dit boekje kunnen bijgevolg geen aanspraken worden gemaakt.

Het is mogelijk dat in deze gebruiksaanwijzing modellen worden beschreven die niet in elk land verkrijgbaar zijn.

Deze gebruiksaanwijzing is auteursrechtelijk beschermd. Alle rechten blijven voorbehouden, met name het recht op het kopiëren, vertalen en het verwerken met elektronische systemen.

2.2 Instructie voor het lezen van de gebruiksaanwijzing

Afbeeldingen en teksten beschrijven bepaalde bedieningsstappen.

Alle pictogrammen die op het apparaat zijn aangebracht, worden in deze gebruiksaanwijzing toegelicht.

Kijkrichting:

Kijkrichting bij gebruik **links** en **rechts** in de gebruiksaanwijzing:
De gebruiker staat achter het apparaat (werkstand).

Hoofdstukverwijzing:

Naar de desbetreffende hoofdstukken en paragrafen met nadere uitleg wordt met een pijltje verwezen. Het volgende voorbeeld bevat een verwijzing naar een hoofdstuk: (⇒ 4.)

Markeringen van tekstpassages:

De beschreven aanwijzingen kunnen zoals in de volgende voorbeelden gemarkeerd zijn.

Handelingen waarbij ingrijpen van de gebruiker vereist is:

- Bout (1) met een schroevendraaier losdraaien, hendel (2) activeren ...

Algemene opsommingen:

- productgebruik bij sport- of wedstrijd-evenementen

Teksten met aanvullende betekenis:

Tekstpassages met aanvullende betekenis zijn met één van de onderstaand beschreven symbolen gemarkeerd om deze in de gebruiksaanwijzing extra te accentueren.



Gevaar!

Gevaar voor ongevallen en ernstig letsel. Bepaalde handelingen zijn noodzakelijk of verboden.



Waarschuwing!

Kans op letsel. Bepaalde handelingen voorkomen mogelijk of waarschijnlijk letsel.



Voorzichtig!

Minder ernstig letsel of materiële schade dat/die door bepaalde handelingen kan worden voorkomen.



Aanwijzing

Informatie voor een beter apparaatgebruik en om een mogelijk oneigenlijk gebruik te vermijden.

Teksten met afbeeldingverwijzing:

afbeeldingen die het gebruik van het apparaat toelichten, vindt u geheel aan het begin van de gebruiksaanwijzing.

Het camerasymbool koppelt de afbeeldingen op de pagina's met afbeeldingen met het desbetreffende tekstgedeelte in de gebruiksaanwijzing.



2.3 Landspecifieke varianten

STIHL levert afhankelijk van het leveringsland apparaten met verschillende stekkers en schakelaars.

In de afbeeldingen worden apparaten met eurostekkers weergegeven. Apparaten met andere stekkeruitvoeringen worden op dezelfde manier op de voeding aangesloten.

3. Beschrijving van het apparaat



- 1 Handgreep
- 2 Afstelbout versterkingsplaat
- 3 Houder inbussleutel
- 4 Typeplaatje met machinenummer
- 5 Blokkeerschakelaar opvangbox
- 6 Wielen
- 7 Opvangbox
- 8 Wielvoet
- 9 Standaard
- 10 Inklapontregeling (GHE 140 L)
- 11 Netaansluiting
- 12 Aan/uit-schakelaar (draairichting)
- 13 Vulopening

4. Voor uw veiligheid

4.1 Algemeen



Tijdens de werkzaamheden met het apparaat moeten de voorschriften ter preventie van ongevallen beslist in acht worden genomen.



Vóór de eerste inbedrijfstelling moet u de hele gebruiksaanwijzing goed doorlezen. Bewaar de gebruiksaanwijzing voor later gebruik zorgvuldig op een veilige plaats.

Deze veiligheidsmaatregelen zijn onontbeerlijk voor uw veiligheid, maar deze opsomming is niet uitputtend.

Gebruik het apparaat altijd verstandig en met verantwoordelijkheidsgevoel, en denk erom dat de gebruiker aansprakelijk wordt gesteld voor ongevallen met andere personen of voor schade aan hun eigendommen.

Maak u vertrouwd met de bedieningsonderdelen en het gebruik van de machine.

Het apparaat mag alleen worden gebruikt door personen die de gebruiksaanwijzing hebben gelezen en die met de bediening van het apparaat vertrouwd zijn. Elke gebruiker moet vóór de eerste ingebruikname vragen om een deskundige en praktische instructie. De verkoper of een andere deskundige moet aan de gebruiker uitleggen, hoe hij veilig met het apparaat kan werken.

Bij deze instructie moet de gebruiker er vooral bewust van worden gemaakt dat voor het werken met dit apparaat uiterste zorgvuldigheid en concentratie vereist zijn.

Ook wanneer u het apparaat volgens de voorschriften bedient, blijven er risico's bestaan.



Levensgevaar door verstikking!

Verstikkingsgevaar voor kinderen bij het spelen met verpakkingsmateriaal. Houd verpakkingsmateriaal altijd buiten het bereik van kinderen.

Leen het apparaat inclusief accessoires alleen uit aan personen die met dit model en de bediening ervan vertrouwd zijn. De gebruiksaanwijzing is onderdeel van het apparaat en moet altijd worden meegegeven.

Laat het apparaat in geen geval gebruiken door kinderen, personen met beperkte lichamelijke, zintuiglijke of geestelijke

vermogens of onvoldoende ervaring en kennis of personen die niet met de instructies vertrouwd zijn.

Kinderen of jongeren onder 16 jaar mogen het apparaat niet gebruiken. De minimumleeftijd van de gebruiker kan vastgelegd zijn in plaatselijke bepalingen.

Gebruik het apparaat alleen als u uitgerust bent en een goede lichamelijke en geestelijke conditie hebt. Als u een verminderde gezondheid heeft, dient u uw arts te vragen of u met het apparaat kunt werken. Na het gebruik van alcohol, drugs of medicijnen die de reactiesnelheid nadelig beïnvloeden, mag niet met het apparaat worden gewerkt.

Het apparaat is bedoeld voor privé gebruik.

Opgelet – Gevaar voor ongevallen!

STIHL-tuinhakselaars zijn geschikt voor het klein hakken van takken en plantenresten. Een andere toepassing is niet toegestaan en kan gevaarlijk zijn of schade aan het apparaat tot gevolg hebben.

U mag de tuinhakselaar niet gebruiken (onvolledige opsomming):

- voor het kleinsnijden van andere materialen (zoals glas of metaal).
- voor werkzaamheden die niet in deze gebruiksaanwijzing worden beschreven.
- voor de productie van levensmiddelen (zoals het klein hakken van ijs of het maken van druivenpulp).

Om veiligheidsredenen is het verboden wijzigingen aan het apparaat aan te brengen, behalve als het gaat om vakkundige montage van accessoires die door STIHL zijn goedgekeurd. Andere

wijzigingen leiden tot het vervallen van uw garantie. Neem voor informatie over goedgekeurde accessoires contact op met uw STIHL vakhandelaar.

Vooraf elke wijziging aan het apparaat waardoor het vermogen of het toerental van de verbrandingsmotor of de elektromotor wordt veranderd, is verboden.

Vervoer geen voorwerpen, dieren of personen, met name kinderen, met het apparaat.

Bij het gebruik op openbare terreinen, parken, sportvelden, langs wegen en op land- en bosbouwbedrijven moet u bijzonder behoedzaam te werk gaan.

4.2 Waarschuwing - gevaar voor elektrische schokken

Opgelet! **Gevaar voor stroomstoten!**

Voor de elektrische veiligheid zijn de voedingskabel, stekker, aan- / uit-knop en de aansluitkabel erg belangrijk. Beschadigde kabels, koppelingen en stekkers of aansluitkabels die niet aan de voorschriften voldoen, mogen niet gebruikt worden, zodat gevaar voor elektrische schokken kan worden voorkomen.



Controleer de aansluitkabel regelmatig op beschadigingen of slijtage (barsten).

Neem het apparaat uitsluitend met afgerolde voedingskabel in bedrijf.

Bij gebruik van een kabeltrommel moet deze vóór gebruik altijd volledig worden afgerold.

Gebruik nooit een beschadigde verlengkabel. Vervang defecte kabels door nieuwe en repareer verlengkabels niet.

Als de voedingskabel of de verlengkabel tijdens het bedrijf wordt beschadigd, ontkoppelt u de voedingskabel of de verlengkabel onmiddellijk van de stroomvoorziening. Raak nooit de beschadigde voedingskabel of verlengkabel aan.

Gebruik het apparaat nooit als de kabels beschadigd of versleten zijn. Controleer met name de voedingskabel op schade en veroudering.

Onderhouds- en herstellingswerkzaamheden aan voedingskabels mogen alleen door speciaal opgeleide vaklui worden uitgevoerd.

Gevaar voor stroomstoten!

Een beschadigde kabel mag niet op het stroomnet worden aangesloten en u mag een beschadigde kabel pas aanraken als deze is losgekoppeld.

Raak de snijenheden (messen) pas aan nadat het apparaat van de voeding is losgekoppeld.

Let er altijd op dat de gebruikte voedingskabels voldoende beveiligd zijn.



Werk niet bij regen of in een natte omgeving.

Gebruik uitsluitend vochtwerende verlengkabels voor buitengebruik die voor het gebruik met het apparaat geschikt zijn (⇒ 10.1).

Verwijder de aansluitkabel met de stekker en de stekkerbus en trek niet aan de aansluitkabels zelf.

Laat het apparaat niet onbeschermd in de regen staan.

Bedenk dat het apparaat bij het aansluiten op een stroomaggregaat door spanningsschommelingen kan worden beschadigd.

U mag het apparaat alleen op een voeding aansluiten die beveiligd is door een foutstroombeveiliging met een afschakelstroom van maximaal 30 mA. Voor nadere informatie kunt u terecht bij de elektriciën.

4.3 Kleding en uitrusting



Draag tijdens werkzaamheden altijd stevige schoenen met grip. Werk nooit op blote voeten of bijvoorbeeld op sandalen.



Tijdens het werk en vooral bij onderhoudswerkzaamheden en transport van het apparaat altijd stevige handschoenen dragen.



Draag tijdens de werkzaamheden altijd een veiligheidsbril en gehoorbescherming. Draag deze bril tijdens de gehele duur van de werkzaamheden.



Tijdens het werken met het apparaat geschikte en nauwsluitende kleding dragen, dat wil zeggen overall, geen stofjas. Draag tijdens het werken met het apparaat geen sjaal, stropdas, sieraden, hangende linten of koorden of andere afstaande kledingstukken.

U dient tijdens de gehele duur van de werkzaamheden en bij alle werkzaamheden aan het apparaat lang haar samen te binden en te bedekken (met een hoofddoek, muts, enz.).

4.4 Transport van het apparaat

Werk uitsluitend met handschoenen aan om letsel door scherpe randen en hete onderdelen van het apparaat te voorkomen.

Het apparaat niet met draaiende elektromotor verplaatsen. Schakel vóór het transport de elektromotor uit, laat deze uitlopen en trek de stekker los.

Transporteer het apparaat uitsluitend met afgekoelde elektromotor.

Let met name bij het kantelen op het gewicht van het apparaat.

Gebruik voor het laden geschikte hulpmiddelen (takel of laadhelling).

Maak met geschikte bevestigingsmaterialen (gordels, kabels, enz.) het apparaat op het laadoppervlak vast aan de bevestigingspunten, die in deze gebruiksaanwijzing beschreven zijn. (⇒ 12.3)

Machine alleen stapvoets trekken of duwen.

Houd u bij het transport van het apparaat aan de plaatselijke voorschriften, met name wat betreft de laadveiligheid en het transport van voorwerpen op laadoppervlakken.

4.5 Vóór het werken

Het moet duidelijk zijn, dat er alleen personen met het apparaat werken die de gebruiksaanwijzing kennen.

Neem de gemeentelijk voorgeschreven tijden voor het gebruik van tuinapparatuur met verbrandingsmotor of elektromotor in acht.

Vóór het gebruik van het apparaat moeten alle defecte, versleten en beschadigde onderdelen worden vervangen. Onleesbare of beschadigde waarschuwingsaanwijzingen op het apparaat moeten worden vervangen. Stickers en alle verdere vervangingsonderdelen zijn verkrijgbaar bij uw STIHL vakhandelaar.

Voor de inbedrijfstelling, controleer

- of het apparaat gebruiksklaar is. Dit betekent dat de veiligheidsvoorzieningen gemonteerd, en in perfecte staat zijn.
- dat de elektrische verbinding wordt gemaakt met een juist geïnstalleerd stopcontact.
- of de isolatie van aansluiting- en de verlengkabel, de aansluitstekker en de koppeling in perfecte toestand is.
- of het gehele apparaat (behuizing van de elektromotor, beveiliging, bevestigingselementen, enz.) noch versleten noch beschadigd is.
- of er geen hakselgoed in het apparaat zit en of de trechter leeg is.

- of alle schroeven, moeren en andere bevestigingselementen aanwezig zijn of zijn vastgedraaid. Losgemaakte schroeven en moeren moeten voor de inbedrijfstelling vastgedraaid worden (aandraaimoment respecteren).

Gebruik het apparaat alleen buiten en niet bij een muur of een ander vast voorwerp, om de kans op letsel en schade te verkleinen (geen uitwijkmogelijkheden voor de gebruiker, glasbreuk in ruiten, krassen op auto's, enz.).

Zet het apparaat stevig op een vlakke en vaste ondergrond.

Maak uzelf vertrouwd met de aan- / uitschakelaar, opdat u in noodsituaties snel en juist kunt reageren.

Controleer vóór de inbedrijfstelling of de opvangbox in goede staat verkeert. Het is niet toegestaan het apparaat met een beschadigde opvangbox te gebruiken (kans op letsel). Een beschadigde opvangbox dient te worden vervangen.

Kans op letsel!

Neem het apparaat alleen in goed gemonteerde toestand in gebruik. Als er onderdelen aan het apparaat ontbreken (bijvoorbeeld de wielen), is niet voldaan aan de veiligheidsafstanden en kan het apparaat bovendien minder stabiel zijn.

Controleer de correcte toestand visueel voordat u het apparaat inschakelt!

Correct betekent dat het apparaat volledig in elkaar is gezet, in het bijzonder betekent dit:

- De wielvoet is volledig gemonteerd,
- Beide wielen en beide standaarden zijn gemonteerd,

DE

FR

NL

IT

NO

SV

FI

DA

PL

- Alle veiligheidsvoorzieningen (geplaatste opvangbox, STIHL klaverbladvormige opening, enz.) moeten aanwezig zijn en in goede staat verkeren.

De op het apparaat geïnstalleerde schakel- en veiligheidsinrichtingen mogen niet worden verwijderd of overbrugd.

4.6 Tijdens het werken



Werk nooit als er zich dieren of personen, in het bijzonder kinderen, binnen het gevaarlijke gebied bevinden.

Werk niet met het apparaat bij regen, onweer en met name niet bij blikseminslaggevaar.

Bij een vochtige ondergrond is er meer gevaar voor letsel, omdat de gebruiker minder stabiel staat.

Om uitglijden te voorkomen moet er bijzonder voorzichtig worden gewerkt. Indien mogelijk het apparaat niet op een vochtige ondergrond gebruiken.

Werk alleen bij daglicht of bij goede kunstverlichting.

Het werkgebied moet tijdens de gehele duur van de werkzaamheden schoon en in orde worden gehouden. Verwijder voorwerpen met struikelgevaar, zoals stenen, takken, kabels enz.

De standplaats van de gebruiker mag niet hoger dan de standplaats van het apparaat zijn.

Starten:

Voor het starten het apparaat in een stabiele stand brengen en rechtop neerzetten. Het apparaat mag in geen geval liggend in gebruik worden genomen.

Start het apparaat voorzichtig, volgens de aanwijzingen in het hoofdstuk "Apparaat in gebruik nemen". (⇒ 10.)

Blijf bij het starten van de verbrandingsmotor of het inschakelen van de elektromotor uit de buurt van de uitwerpopening. Er mag geen hakselmateriaal in de tuinhakselaar aanwezig zijn als deze wordt gestart of ingeschakeld. Hakselmateriaal kan eruit worden geslingerd en letsel veroorzaken.

Bij het starten mag het apparaat niet worden gekanteld.

Herhaaldelijke inschakelingen binnen korte tijd, met name "spelen" met de aan- / uit-schakelaar, dienen te worden vermeden.

Gevaar voor oververhitting van de elektromotor!

De door dit apparaat veroorzaakte spanningsschommelingen bij het starten kunnen bij ongunstige omstandigheden op het net storingen veroorzaken bij andere inrichtingen die op dezelfde stroomkring zijn aangesloten.

In dit geval moeten passende maatregelen worden genomen (bijv. aansluiting op een andere stroomkring dan de betroffen inrichting, gebruik van het apparaat op een stroomkring met een lagere impedantie).

Werken:



Kans op letsel!

Houd handen of voeten nooit boven, onder of tegen draaiende onderdelen.

Houd na het starten van het apparaat nooit het gezicht of andere lichaamsdelen boven de vultrechter en vóór de uitwerpopening. Houd uw hoofd en lichaam nooit dicht bij de vulopening.



Grijp nooit met de handen, andere lichaamsdelen of kleding in de vultrechter of de uitwerpschacht. Er heerst groot verwondingsgevaar voor de ogen, het gezicht, vingers, hand enz.

Zorg altijd voor een goed evenwicht en een stabiele houding. U mag zich niet naar voren strekken.

Als het apparaat tijdens het gebruik omvalt, moet u direct de motor uitschakelen en de stekker loskoppelen.

Gevaar voor letsel!

Hakselmateriaal kan tijdens het gebruik terug naar boven toe geslingerd worden. Draag daarom een veiligheidsbril en houd het gezicht uit de buurt van de vulopening.

Kantel het apparaat nooit als de verbrandingsmotor of de elektromotor draait.

Let erop, dat in de uitwerpschacht geen hakselmateriaal achterblijft, omdat dit tot een slecht snijresultaat of terugslagen kan leiden.

Let er bij het vullen van de tuinhakselaar vooral op, dat geen vreemde voorwerpen zoals metalen voorwerpen, stenen, kunststof, glas, enz. in de hakselkamer kunnen komen, omdat deze beschadigingen en terugslagen uit de vultrechter kunnen veroorzaken. Derhalve dienen verstoppingen te worden verholpen.

Bij het vullen van de tuinhakselaar met takken kunnen er terugslagen ontstaan. Draag handschoenen!



STOP

Houd rekening met de uitloop van het snijgereedschap. Het duurt enkele seconden voordat het snijgereedschap helemaal tot stilstand is gekomen.

Sluit de elektromotor af, trek de stekker uit en laat alle draaiende werktuigen tot stilstand komen,

- voor u het apparaat achterlaat of het apparaat onbeheerd achterlaat,
- voordat u het apparaat verplaatst, opheft, draagt, kipt, verschuift of trekt,
- voordat u het apparaat transporteert,
- voordat blokkeringen of verstoppingen weggevoerd worden,
- voordat het apparaat getest of gereinigd wordt of voordat sommige werkzaamheden uitgevoerd worden.

Indien in het snijgereedschap vreemde voorwerpen geraken, indien het apparaat vreemde geluiden maakt of vreemde trillingen vertoont, schakel dan onmiddellijk de elektromotor uit en laat het apparaat uitlopen. Trek de stekker uit het stopcontact en onderneem volgende stappen:

- controleer het apparaat op beschadigingen en laat de noodzakelijke herstellingen uitvoeren door een vakman voordat u opnieuw opstart en met het apparaat werkt.
- laat de beschadigde onderdelen door een vakman vervangen of herstellen, waarbij de onderdelen een bewezen gelijkwaardige kwaliteit dienen te hebben.

Verwijder en ledig de transparante opvangbox wanneer deze volledig met hakselmateriaal is gevuld of wanneer het hakselgoed wegens de vulstand niet meer kan worden uitgeworpen.

Schakel het apparaat vóór het ledigen van de opvangbox uit en wacht totdat de messenwals stilstaat.

4.7 Onderhoud en reparaties



Zet het apparaat op een stevige, vlakke ondergrond, schakel de elektromotor uit en trek de netstekker eruit, voordat u onderhoudswerkzaamheden (reiniging, reparatie enz.) verricht, voordat u controleert of de aansluitkabel verstrengeld of beschadigd is.

Laat de machine vóór alle onderhoudswerkzaamheden ca. 5 minuten afkoelen.

De voedingskabel mag uitsluitend door erkende elektriciens worden hersteld of worden vervangen.

Als onderdelen of veiligheidsvoorzieningen voor onderhoudswerkzaamheden zijn verwijderd, moeten deze weer meteen en correct worden aangebracht.

Reiniging:

na gebruik moet het gehele apparaat zorgvuldig worden gereinigd. (⇒ 11.2)

Gebruik nooit hogedrukreinigers en reinig het apparaat niet onder stromend water (bijvoorbeeld met een tuinslang).

Gebruik geen agressieve reinigingsmiddelen. Dergelijke reinigingsmiddelen kunnen kunststoffen en metalen zodanig beschadigen dat de veiligheid van uw STIHL apparaat mogelijk in het geding komt.

Onderhoudswerkzaamheden:

Er mogen alleen onderhoudswerkzaamheden worden uitgevoerd die in deze gebruiksaanwijzing vermeld staan. Alle andere werkzaamheden dient u door een vakhandelaar te laten uitvoeren.

Neem **altijd** contact op met een vakhandelaar als u niet over de vereiste kennis en gereedschappen beschikt. STIHL raadt aan onderhoudswerkzaamheden en reparaties uitsluitend door de STIHL vakhandelaar te laten uitvoeren. STIHL vakhandelaren volgen regelmatig cursussen en krijgen voortdurend technische informatie ter beschikking gesteld.

Gebruik uitsluitend gereedschappen, accessoires of combi-apparaten die voor dit apparaat door STIHL zijn goedgekeurd of technisch gelijkwaardige onderdelen, om de kans op ongevallen met letsel of schade aan het apparaat te voorkomen. Neem bij vragen contact op met een vakhandelaar.

Originele STIHL gereedschappen, accessoires en vervangingsonderdelen zijn wat betreft hun eigenschappen optimaal op het apparaat en de behoeften van de gebruiker afgestemd. Originele STIHL vervangingsonderdelen zijn herkenbaar aan het STIHL onderdeelnummer, het STIHL logo en eventueel het STIHL symbool op de onderdelen. Op kleine onderdelen kan ook alleen het teken staan.

Houd waarschuwings- en instructiestickers altijd leesbaar en schoon. Beschadigde of verloren gegane stickers moeten via uw STIHL vakhandelaar door nieuwe originele stickers worden vervangen. Let er bij het vervangen van een onderdeel door een nieuw onderdeel op dat het nieuwe onderdeel van dezelfde stickers is voorzien.

Houd alle moeren, bouten en schroeven vast aangedraaid, zodat het toestel veilig kan werken.

Inspecteer het gehele apparaat op gezette tijden, in het bijzonder voor de opslag van het apparaat (bijv. voor de winterpauze), op slijtage en beschadigingen. Versleten of beschadigde onderdelen moeten om veiligheidsredenen direct worden vervangen, om ervoor te zorgen dat het apparaat altijd in veilige staat is.

4.8 Opslag bij langdurige bedrijfsonderbrekingen

Laat het apparaat ca. 5 minuten afkoelen voordat u het in een gesloten ruimte plaatst.

Controleer of het apparaat tegen gebruik door onbevoegden (bijv. kinderen) is beveiligd.

Reinig het apparaat voor het opslaan (bijv. winterpauze) grondig.

Sla het apparaat in een veilige staat op.

De opslagruimte moet droog, vorstvrij en afsluitbaar zijn.

4.9 Afvoer

Afvalproducten kunnen schadelijk zijn voor mens, dier en milieu en moeten daarom deskundig worden afgevoerd.

Neem contact op met het milieupark of uw vakhandelaar voor nadere informatie over het deskundig afvoeren van afvalproducten. STIHL beveelt hiervoor de STIHL vakhandelaar aan.

Voer een apparaat aan het eind van de levensduur ervan op de daarvoor bestemde wijze af. Maak het apparaat onbruikbaar voordat het als afval wordt verwerkt. Verwijder ter voorkoming van

ongevallen met name de voedingskabel resp. de aansluitkabel naar de elektromotor.

5. Toelichting van de symbolen



Let op!

Lees vóór inbedrijfstelling de gebruiksaanwijzing.



Kans op letsel!

Houd andere personen uit de gevarenzone.

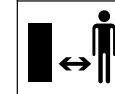

Kans op letsel!

Ronddraaiende onderdelen! Handen en voeten niet in openingen houden wanneer het apparaat in werking is.



Kans op letsel!

Schakel de elektromotor uit en trek de voedingskabel uit het apparaat, voordat u werkzaamheden aan het snijgereedschap verricht, voordat u onderhouds- en reinigingswerkzaamheden verricht, voordat u controleert of de aansluitkabel verstrengeld of beschadigd is en voordat u het apparaat onbeheerd achterlaat!

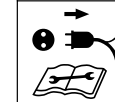



Draag gehoorbescherming!

Draag een veiligheidsbril!

Draag werkhandschoenen!

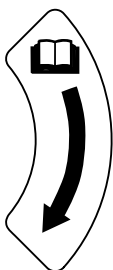

Draairichting voor het bijstellen van de versterkingsplaat.



Opvangbox vergrendeld



Opvangbox ontgrendeld

6. Leveringsomvang



Nr.	Omschrijving	st.
GHE 135 L		
A	Bovenstuk apparaat	1
B	Wielvoet	1
C	Opvangbox	1
D	Bout 5 x 16	4
GHE 140 L		
E	Basisapparaat met opvangbox	1
GHE 135 L, GHE 140 L		
F	Standaard	2
G	Ring A6	2
H	Dopmoer M6	2
I	Wiel	2
J	Bout M8 x 85	2
K	Huls	2
L	Ring A8	6
M	Borgmoer M8	2
N	Moersleutel	1
O	Inbussleutel	1
	• Gebruiksaanwijzing	1

7. Apparaat klaarmaken voor gebruik

7.1 Wielen en standaarden monteren



GHE 140 L:

– Klap het apparaat uit. (⇒ 10.12)

Wielen monteren:

GHE 135.0 L, GHE 140 L:

- Verwijder de opvangbox. (⇒ 10.6)
- Wip de wielkap (1) met een schroevendraaier van het wiel (I).
- Leid de bout (J) met een ring (L) van binnen door de boring naar de wielvoet (B). Schuif een ring (L) en de huls (K) op de bout (J). Schuif het wiel (I) op de huls (K). Draai de moer (M) met een ring (L) op en haal deze met 5-7 Nm aan.
- Plaats de wielkap (1) in het midden op het wiel (I) en druk deze in totdat de wielkap (1) vastklikt.
- Herhaal de procedure aan de andere kant.

Standaarden monteren:

- Leid de bout van de standaard (F) van onderen door de boring naar de wielvoet (B). Schuif de ring (G) op de bout, draai de dopmoer (H) in en haal deze met 4-6 Nm aan.
- Herhaal de procedure aan de andere kant.

7.2 Apparaat in elkaar zetten

GHE 135 L



- Verwijder de opvangbox. (⇒ 10.6)
- Bevestig het bovenstuk van het apparaat (A) aan de wielvoet (B) en centreer het voorzichtig. Let daarbij op de juiste positie van de rubberen afdekking (1) – de rubberen afdekking (1) mag niet tussen het bovenstuk van het apparaat en de zwarte afdekking op de wielvoet

DE

FR

NL

IT

NO

SV

FI

DA

PL

geklemd raken. Monteer het bovenstuk van het apparaat (A) door de vier bouten (D) op de wielvoet (B) in te draaien. Haal de bouten (D) aan met 1-1,5 Nm.

- Plaats de opvangbox. (⇒ 10.5)

7.3 Inbussleutel bewaren

- Inbussleutel (O) in de houder (1) op het apparaat schuiven.



8. Aanwijzingen voor werken

8.1 Welk materiaal kan verwerkt worden?

Boom- en heggensnoeisel, thuja, sparretakken, vertakte takken, vertakte takken met bladeren, groen spul, bessenstruiken, gebundeld en niet te nat bloemenmateriaal.

-  Boom- en heggensnoeisel moet in verse toestand verwerkt worden daar het hakselvermogen bij verse materialen groter is dan bij uitgedroogd of nat materiaal.

8.2 Welk materiaal kan niet worden verwerkt?



Stenen, glas, metaal (draad, spijkers ...) of kunststof mogen niet in de tuinhakselaar komen.

Hoofregel:

materialen die niet op de compost horen, mogen ook niet met de tuinhakselaar worden verwerkt.

8.3 Maximale diameter van de takken

Deze gegevens hebben betrekking op vers gesneden takken:

Maximale diameter van de takken
GHE 135 L: 35 mm

GHE 140 L: 40 mm

8.4 Vullen van de tuinhakselaar



Dankzij de STIHL klaverbladvormige opening kunnen ook sterk vertakte takken worden verwerkt.



Knip dikke en sterk vertakte takken vooraf met een snoeischaar bij.

Om verstopping van de tuinhakselaar te voorkomen, moet zacht, aardchtig hakselgoed met droge takken te worden gemengd.

Vul de tuinhakselaar pas wanneer het volledige toerental van de elektromotor is bereikt.



Kans op letsel!

Houd takken die in de hakselaar worden getrokken slechts licht in de hand en geleid ze tot kort voor de vulopening. Houd de takken niet vast en trek ze niet terug.

- Leid boom- of heggensnoeisel en takken langzaam door de vulopening (13) naar de messenwals. Takken worden zonder kloppen door de hakselaar naar binnen getrokken.
- Haksel het apparaat na elk werkproces leeg.

8.5 Juiste belasting van de elektromotor

De tuinhakselaar steeds gelijkmatig en continu voeden.

8.6 Overbelastingsbeveiliging

Treedt tijdens het werken een overbelasting van de elektromotor op, dan verandert de ingebouwde automatische terugloop de draairichting van de messenwals en wordt zo geprobeerd de blokkering zelfstandig te verhelpen. Kan de blokkering na 3 veranderingen van de draairichting niet worden verholpen, dan schakelt de ingebouwde overbelastingsbeveiliging van de elektromotor zelfstandig in.

Na een afkoelperiode van ca. 10 minuten kan de tuinhakselaar opnieuw in bedrijf worden genomen.

Bij vaak activeren van de overbelastingsbeveiliging kunnen volgende oorzaken aan de basis liggen:

- Niet-aangepaste aansluitkabel (⇒ 10.1)
- Overbelasting van het net
- Het apparaat is door een te grote hoeveelheid hakselgoed overbelast

8.7 Wanneer de messenwals blokkeert

Te hoge belasting van de elektromotor, te veel hakselgoed, vreemde voorwerpen of te dikke takken leiden na enige tijd tot automatisch veranderen van de draairichting van de messenwals en daarna tot stilstand van de messenwals.

 De messenwals verandert automatisch van draairichting bij te hoge belasting.

- Schakel het apparaat bij stilstand van de messenwals meteen uit.
- Het apparaat laten afkoelen en opnieuw inschakelen zoals beschreven. (⇒ 10.9)

9. Veiligheidsvoorzieningen

9.1 Startblokkering elektromotor

Het apparaat kan alleen met de schakelaar in werking worden gesteld en niet door de aansluitkabel in het stopcontact te steken.

9.2 Opvangbox

De tuinhakselaar kan alleen met een gemonteerde en vergrendelde opvangbox worden ingeschakeld.

De geplaatste opvangbox voorkomt tijdens het bedrijf de toegang tot de draaiende messenwals.

10. Apparaat in gebruik nemen

10.1 Tuinhakselaar elektrisch aansluiten



Kans op letsel!

Neem alle veiligheidsvoorschriften van het hoofdstuk "Waarschuwing – gevaar voor elektrische schokken" (⇒ 4.2) in acht.

Voedingsspanning en bedrijfsspanning moeten overeenkomen (zie typeplaatje).

De voedingskabel moet voldoende beschermd zijn. (⇒ 16.)

Als aansluitkabel mogen alleen leidingen gebruikt worden die niet lichter zijn dan rubberslangen **H07 RN-F DIN/VDE 0282**.

De aansluitingen moeten spatwaterdicht zijn. Niet-aangepaste verlengkabels leiden tot vermogensverliezen en kunnen schade aan de elektromotor veroorzaken.

De kleinste doorsnede van de voedingskabel moet **3 x 1,5 mm²** zijn bij een lengte tot **25 m** of **3 x 2,5 mm²** bij een lengte tot **50 m** zijn.

De koppelingen van de aansluitkabel moeten van rubber zijn, of met rubber overtrokken, en aan de norm **DIN/VDE 0620** voldoen.

Dit apparaat is geschikt om op een elektriciteitsnet met een systeemimpedantie Z_{\max} bij het overgangspunt (huisaansluiting) van maximaal **0,49 ohm (bij 50 Hz)** te worden aangesloten.

De gebruiker moet ervoor zorgen dat het apparaat alleen op een elektriciteitsnet wordt aangesloten dat aan deze eisen voldoet. Indien nodig kan de systeemimpedantie bij het lokale energiebedrijf worden opgevraagd.



Voor meer informatie over de netaansluiting kunt u terecht bij de installateur.

10.2 Netstroom inschakelen

- Koppeling van de voedingskabel in de stekker (1) steken.



- Voedingskabel aan de trekcontlasting hangen. (⇒ 10.4)

10.3 Voedingskabel loskoppelen

- Trekcontlasting losmaken. (⇒ 10.4)

Ter voorkoming van schade aan de voedingskabel mag de voedingskabel uitsluitend worden losgekoppeld door aan de koppeling te trekken. Nooit aan de kabel zelf trekken.

10.4 Trekcontlasting



Tijdens het werken voorkomt de trekcontlasting het onbedoeld lostrekken van de aansluitkabel en daardoor mogelijke schade aan de voedingsaansluiting op het apparaat.

Hier toe moet de aansluitkabel door de trekcontlasting worden geleid.

- Netstroom inschakelen. (⇒ 10.2)
- Met de aansluitkabel (1) een lus vormen en door de opening (2) leiden.
- Leg de lus over de haak (3) heen en trek deze aan.

10.5 Opvangbox plaatsen



- Opvangbox (1) tot aan de aanslag in de beide geleidingen (2) schuiven.
- Schuifblokkering (3) tot aan de aanslag naar rechts draaien en de opvangbox borgen.



De tuinhakselaar kan alleen met een vergrendelde opvangbox worden ingeschakeld.

DE

FR

NL

IT

NO

SV

FI

DA

PL

10.6 Opvangbox verwijderen

- Schakel het apparaat uit.
(⇒ 10.8)
- Blokkeerschakelaar (1) tot aan de aanslag naar links draaien.
- Opvangbox (2) uittrekken.

 De tuinhakselaar mag zonder de opvangbox niet in gebruik genomen worden.

10.7 Tuinhakselaar inschakelen

GHE 140 L:

- Klap het apparaat uit en vergrendel het.
(⇒ 10.12)

GHE 135 L, GHE 140 L:

- Plaats de opvangbox. (⇒ 10.5)
- Sluit het apparaat elektrisch aan.
(⇒ 10.2)

De aan/uit-schakelaar (1) met geïntegreerde schuifblokkering (2) voorkomt het direct omschakelen van de ene draairichting naar de andere.



Alvorens de draairichting te veranderen moet het apparaat worden uitgeschakeld en moet u wachten tot de messenwals stilstaat.

Invoerpositie

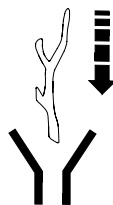

De messenwals trekt het hakselgoed naar binnen en snijdt het.

- Draai de aan/uit-schakelaar (1) in de stand **0**.
- Schuif de schuifblokkering (2) naar boven.
- Draai voor het starten van de elektromotor de aan/uit-schakelaar (1) tegen de veerdruk in tot aan de aanslag naar rechts in de stand **START**. De elektromotor slaat aan.
- Laat de draaischakelaar los. Deze springt vanzelf terug in de stand **I**. De elektromotor draait verder.

Terugloopstand

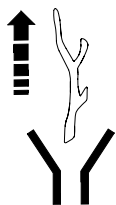

De messenwals loopt achteruit en geeft het hakselgoed weer vrij.

- Draai de aan/uit-schakelaar (1) in de stand **0**.
- Schuif de schuifblokkering (2) naar beneden.
- Draai de aan/uit-schakelaar (1) tegen de veerdruk in tot aan de aanslag naar links in de stand **I**. De elektromotor draait.



De draaischakelaar moet in deze stand worden gehouden, omdat deze anders zelfstandig terugspringt naar de middenpositie (stand **0**).

10.8 Tuinhakselaar uitschakelen



- Aan/uit-knop (1) in de positie **0** zetten.

De elektromotor van de tuinhakselaar wordt uitgeschakeld en automatisch afgeremd.

10.9 Heropstarten na het blokkeren



Kans op letsel door uitkomend hakselgoed. Houd handen en hoofd weg bij de vulopening. Kijk er niet in.

De tuinhakselaar heeft een automatische terugloop. Bij een blokkering van de messenwals schakelt het apparaat automatisch de terugloop in, om de blokkering te verhelpen.

Het hakselgoed wordt weer vrijgegeven.



Vul na het verhelpen van de blokkering de tuinhakselaar pas weer wanneer het volledige toerental van de elektromotor is bereikt.

10.10 Hakselen

- Verplaats de tuinhakselaar naar een stabiele en stevige ondergrond.
- Trek stevige handschoenen aan, zet een veiligheidsbril en gehoorbescherming op.
- Sluit de voedingkabel aan op de tuinhakselaar. (⇒ 10.2)
- Tuinhakselaar inschakelen. (⇒ 10.7)
- Wachten tot de tuinhakselaar het maximum toerental (stationair toerental) bereikt heeft.
- Tuinhakselaar op de juiste manier met hakselgoed vullen. (⇒ 8.4)
- Tuinhakselaar uitschakelen. (⇒ 10.8)

10.11 Apparaat GHE 140 L inklappen

- Koppel het apparaat los. (⇒ 10.3)
- Houd het apparaat met één hand vast aan de handgreep (1).
- Trek de blokkeerhendel (2) tot aan de aanslag in de richting van de pijl en houd deze daar. Het bovenstuk van het apparaat is ontgrendeld.
- Leid het bovenstuk van het apparaat (3) langzaam tot aan de aanslag naar beneden en houd het daar.
- Laat de blokkeerhendel (2) los en zorg ervoor, dat het bovenstuk van het apparaat stevig vergrendeld is.

10.12 Apparaat GHE 140 L uitklappen

- Houd het apparaat met één hand aan de handgreep (1) naar beneden.
- Trek de blokkeerhendel (2) tot aan de aanslag in de richting van de pijl en houd deze daar. Het bovenstuk van het apparaat is ontgrendeld.
- Trek het bovenstuk van het apparaat (3) langzaam tot aan de aanslag naar boven en houd het daar.
- Laat de blokkeerhendel (2) los en zorg ervoor, dat het bovenstuk van het apparaat stevig vergrendeld is.

11. Onderhoud



Kans op letsel!

Voordat u aan onderhouds- of reinigingswerkzaamheden aan het apparaat begint, dient u het hoofdstuk "Voor uw veiligheid" (⇒ 4.), in het bijzonder de paragraaf "Onderhoud en reparaties" (⇒ 4.7), zorgvuldig te lezen en alle veiligheidsinstructies op te volgen.

Trek voorafgaand aan onderhoudswerkzaamheden de stekker eruit.

11.1 Versterkingsplaat bijstellen



Het toestel moet vrij zijn van hakselgoed.



14

Stap 1

- Apparaat inschakelen (aan/uitschakelaar in positie "Invoer" zetten). (⇒ 10.7)

Stap 2

- Afstelbout (1) bij lopend apparaat met de inbusleutel (2) langzaam met de wijzers van de klok meedraaien. Hierdoor wordt binnenin het apparaat de versterkingsplaat tegen de messenwals gedrukt. De versterkingsplaat is juist geregeld als enkele aluminium spaanders door de uitworp vallen.

De versterkingsplaat is opnieuw bijgesteld en het toestel is gebruiksklaar.

11.2 Apparaat reinigen

Onderhoudsinterval: na elk gebruik

Reinig het apparaat na elk gebruik grondig. Door uw apparaat voorzichtig te behandelen, beschermt u het tegen beschadigingen en verlengt u de levensduur.

Het apparaat mag alleen in de afgebeelde positie worden gereinigd.



Richt waterstralen nooit op onderdelen van de elektromotor of verbrandingsmotor, pakkingen, lagers en elektrische onderdelen zoals schakelaars. Dit kan leiden tot dure reparaties.



Als u vuil en aangekoekte resten niet met een borstel, vochtige doek of houten stok



16

kunt verwijderen, raadt STIHL aan een speciaal reinigingsmiddel te gebruiken (zoals STIHL speciale reiniger).

Gebruik geen agressieve reinigingsmiddelen.

Maak de messenschijven regelmatig schoon.

Elektromotoren zijn tegen spatwater beschermd.

Smeer hakgereedschappen incl. hakselaarkamer met standaard corrosiewerende middelen in (bijv. raapolie).

11.3 Service-intervallen

Wij raden aan om uw tuinhakselaar **jaarlijks** door een vakhandelaar te laten onderhouden.

STIHL beveelt hiervoor de STIHL vakhandelaar aan.

11.4 Elektromotor en wielen

De elektromotor is onderhoudsvrij.

De lagers van de wielen zijn onderhoudsvrij.

11.5 Opslag en winterpauze

Apparaat in een droge, afgesloten en stofvrije ruimte opslaan. Bewaar het apparaat altijd buiten het bereik van kinderen.

Het apparaat mag alleen in goede staat worden opgeslagen.

Zorg ervoor dat alle moeren, bouten en schroeven vast zijn aangedraaid, vernieuw onleesbaar geworden

waarschuwingsaanwijzingen op het apparaat, controleer de gehele machine op slijtage of beschadigingen. Vervang versleten of beschadigde onderdelen.

Eventuele storingen aan het apparaat moeten in de regel voor het opbergen worden verholpen.

Neem bij een langere stilstand van het apparaat (winterpauze) de volgende punten in acht:

- Maak alle onderdelen aan de buitenkant van het apparaat zorgvuldig schoon.
- Smeer alle bewegende delen goed in met olie of vet.

12. Transport



Kans op letsel!

Lees voor het transport het hoofdstuk "Voor uw veiligheid", in het bijzonder het hoofdstuk "Transport van het apparaat" zorgvuldig door en volg de instructies op. (⇒ 4.4)

12.1 Tuinhakselaar trekken of schuiven



- Tuinhakselaar aan de handgreep (1) vasthouden en naar achter kippen.
- De tuinhakselaar kan langzaam (stapvoets) getrokken of verschoven worden.

12.2 Tuinhakselaar optillen of dragen



Voor het optillen of dragen van het apparaat zijn minstens 2 personen nodig.

Draag aangepaste beschermende kledij, waarbij de onderarmen en het bovenlichaam volledig bedekt zijn.

- Plaats en borg de opvangbox. (⇒ 10.5)
- 1e persoon: pak de tuinhakselaar bij de handgreep (1) vast.
- 2e persoon: pak de tuinhakselaar bij de wielvoet (2) links en rechts voor de beide standaarden vast.
- Til de tuinhakselaar gelijktijdig op.

GHE 140 L:



De tuinhakselaar kan ook in de ingeklapte toestand worden gedragen.

- 1e persoon: pak de tuinhakselaar aan de handgreep (3) van de opvangbox vast.
- 2e persoon: pak de tuinhakselaar bij de buisvoet links en rechts voor de beide standaarden (4) vast.
- Til de tuinhakselaar gelijktijdig op.

12.3 Tuinhakselaar op een laadoppervlak transporteren



- Zeker het apparaat met geschikte bevestigingsmiddelen, zodat het niet verschuift. Maak de touwen resp. gordels aan de wielvoet (1) of vultrechter (2) vast.

13. Slijtage minimaliseren en schade voorkomen

Belangrijke aanwijzingen voor het onderhoud van de productgroep

Elektrische tuinhakselaar (STIHL GHE)

De firma STIHL aanvaardt in geen geval aansprakelijkheid voor materiële schade en persoonlijk letsel die het gevolg zijn van het niet in acht nemen van de instructies in de gebruiksaanwijzing, met name betreffende veiligheid, bediening en onderhoud, of die optreden door gebruik van niet toegestane aanbouw- of vervangingsonderdelen.

Neem de volgende belangrijke aanwijzingen in acht om schade of overmatige slijtage aan uw STIHL apparaat te vermijden:

1. Slijtageonderdelen

Sommige onderdelen van het STIHL apparaat zijn ook bij gebruik volgens de voorschriften aan normale slijtage onderhevig en moeten afhankelijk van de gebruikswijze en gebruiksduur tijdig worden vervangen.

Hiertoe behoren onder meer:

- Versterkingsplaat
- Messenwals
- Koolborstels

2. Inachtneming van de voorschriften in deze gebruiksaanwijzing

Het STIHL apparaat moet zo zorgvuldig mogelijk worden gebruikt, onderhouden en opgeslagen, zoals omschreven in deze gebruiksaanwijzing. Voor alle beschadigingen die door het niet in acht nemen van veiligheids-, bedienings- en

onderhoudsaanwijzingen worden veroorzaakt, is de gebruiker zelf verantwoordelijk.

Dit geldt met name voor:

- te dunne voedingskabel (diameter),
- foutieve aansluiting (spanning),
- niet door STIHL goedgekeurde wijzigingen aan het product,
- het gebruik van gereedschappen of accessoires die niet voor het apparaat zijn goedgekeurd, niet geschikt zijn of van een minder goede kwaliteit zijn,
- niet reglementair gebruik van het product,
- gebruik van het product bij sport- of wedstrijd-evenementen,
- gevolgschade door een product met defecte onderdelen verder te gebruiken.

3. Onderhoudswerkzaamheden

Alle in het hoofdstuk "Onderhoud" vermelde werkzaamheden moeten regelmatig worden uitgevoerd.

Voor zover deze onderhoudswerkzaamheden niet door de gebruiker zelf kunnen worden uitgevoerd, moeten deze aan een vakhandelaar worden overgelaten.

STIHL raadt aan onderhoudswerkzaamheden en reparaties uitsluitend bij de STIHL vakhandelaar te laten uitvoeren.

STIHL vakhandelaren volgen regelmatig cursussen en krijgen voortdurend technische informatie ter beschikking gesteld.

Als deze werkzaamheden niet worden uitgevoerd, kan er schade ontstaan waarvoor de gebruiker verantwoordelijk is.

Hiertoe behoren onder andere:

- beschadigingen aan de elektromotor door onvoldoende reiniging van de koelluchttoevoer (ventilatiesleuven, koelvinnen, ventilator),
- corrosie- en andere gevolgschade door ondeskundige opslag,
- beschadigingen aan het apparaat door het gebruik van kwalitatief minderwaardige reserveonderdelen,
- beschadigingen door niet tijdig of ondeskundig uitgevoerd onderhoud resp. beschadigingen door onderhouds- of reparatiewerkzaamheden die niet in werkplaatsen van vakhandelaars zijn uitgevoerd.

14. Milieubescherming



Hakselmateriaal hoort niet in de vuilnisbak, maar moeten worden gecomposteerd.

De verpakkingen, het apparaat en de accessoires zijn met recycleerbaar materiaal gefabriceerd en moeten overeenkomstig worden verwerkt.

Door materiaalresten afzonderlijk en milieubewust te verwerken, ondersteunt u de recyclage van waardevolle stoffen. Daarom moet het apparaat na afloop van de gebruikelijke levensduur als bijzonder afval worden verwerkt.

15. EU- conformiteitsverklaring

15.1 Elektrische tuinhakselaar (STIHL GHE)

STIHL Tirol GmbH
Hans Peter Stihl-Straße 5
6336 Langkampfen
Oostenrijk

verklaart op eigen verantwoordelijkheid
dat de machine

Hakselaar voor plantenresten met
elektromotor (STIHL GHE)

Merk: STIHL
Type: GHE 135 L
GHE 140 L
Serie-identificatie 6013

overeenstemt met de volgende EU-
richtlijnen:
2000/14/EC, 2014/30/EU, 2014/35/EU,
2006/42/EC, 2011/65/EU

Het product is ontwikkeld in
overeenstemming met de volgende
normen:
EN 50434, EN 60335-1

Voor de ontwikkeling en fabricage van de
producten gelden de op de
productiedatum van kracht zijnde versies
van de normen.

Toegepaste
conformiteitsbeoordelingsprocedure:
appendix VIII (2000/14/EC)

Naam en adres van de bevoegde
instantie:

TÜV Rheinland LGA Products GmbH
Tillystraße 2
D-90431 Nürnberg

Samenstelling en bijhouden van de
technische documentatie:
Sven Zimmermann
STIHL Tirol GmbH

Het bouwjaar en het serienummer staan
op het typeplaatje van het apparaat.

Gemeten geluidsniveau:

GHE 135.0 L 92,0 dB(A)
(2000/14/EG)
GHE 140.0 L 91,0 dB(A)
(2000/14/EG)

Gewaarborgd geluidsniveau:

GHE 135.0 L 94 dB(A)
(2000/14/EC)
GHE 140.0 L 93 dB(A)
(2000/14/EC)

Langkampfen,
2019-01-02 (JJJJ-MM-DD)

STIHL Tirol GmbH



Sven Zimmermann

Afdelingshoofd Bouw

16. Technische gegevens

GHE 135.0 L, GHE 140.0 L:

Motor, type	elektromotor
Nominale spanning	230 V~
Frequentie	50 Hz
Nominaal toerental wals	40 omw./min.
Netzekering	16 A
Beschermklasse	II
Beschermtype	spatwaterdicht (IP X4)
Werking	P40
	40 s belastings- tijd
	60 s nullast
L/B/H	64/49/96 cm

GHE 135.0 L:

Conform richtlijn 2000/14/EC:
Gegarandeerd
geluidsniveau L_{WAd} 94 dB(A)
Conform richtlijn 2006/42/EC:
Geluidsdrukkniveau
op werkplek L_{pA} 87 dB(A)
Onzekerheid K_{pA} 3 dB(A)
Vermogen 2300 W
Nominale stroom 11,5 A
Nominaal toerental
elektromotor 21000 omw./min.
Gewicht 23 kg

GHE 140.0 L:

Conform richtlijn 2000/14/EC:
Gegarandeerd
geluidsniveau L_{WAd} 93 dB(A)
Conform richtlijn 2006/42/EC:

GHE 140.0 L:

Geluidsdruk niveau op werkplek L_{pA}	85 dB(A)
Onzekerheid K_{pA}	3 dB(A)
Vermogen	2500 W
Nominale stroom	12,0 A
Nominaal toerental elektromotor	21000 omw./min.
Gewicht	24 kg

17. Defectopsporing

- ✘ Neem eventueel contact op met een vakhandelaar. STIHL beveelt de STIHL vakhandelaar aan.

Storing:

Elektromotor slaat niet aan

Mogelijke oorzaak:

- Opvangbox niet geplaatst en vergrendeld
- Beveiliging van de elektromotor geactiveerd
- Geen spanning
- Aansluitkabel/stekker of stekkerkoppeling of schakelaar defect

Oplossing:

- Opvangbox plaatsen en vergrendelen (⇒ 10.5)
- Apparaat laten afkoelen (⇒ 8.6)
- Netleiding en vergrendeling controleren ✘ (⇒ 10.1)
- Kabel, stekker, koppeling of schakelaar controleren of vervangen (elektro-vakman) ✘ (⇒ 10.2)

Storing:

Hakselgoed wordt niet aangezogen

Mogelijke oorzaak:

- Messenwals is geblokkeerd

Oplossing:

- Blokkering wegnemen (⇒ 10.9)

Storing:

Hakselgoed wordt niet doorgesneden

Mogelijke oorzaak:

- Versterkingsplaat aan de messenwals is niet juist geregeld

- Messenwals versleten of beschadigd

Oplossing:

- Versterkingsplaat bijstellen (⇒ 11.1)
- Messenwals en versterkingsplaat vervangen ✘

Storing:

Elektromotor bromt, apparaat werkt niet

Mogelijke oorzaak:

- Messenwals is geblokkeerd

Oplossing:

- Blokkering wegnemen (⇒ 10.9)

Storing:

Abnormale geluiden, rammelen van het apparaat

Mogelijke oorzaak:

- Losgemaakte schroeven
- Messenwals versleten of beschadigd

Oplossing:

- Controleren of de schroeven vastzitten; losse schroeven vastdraaien
- Messenwals en versterkingsplaat vervangen ✘

Storing:

Hakselgoed wordt niet uitgeworpen

Mogelijke oorzaak:

- Uitworp afgesloten door ingeklemde rubberen afdekking

Oplossing:

- Rubberen afdekking correct monteren (⇒ 7.2)

DE

FR

NL

IT

NO

SV

FI

DA

PL

18. Onderhoudsschema

18.1 Leveringsbevestiging

Model: _____

Serienummer:
□ □ □ □ □ □ □ □ □ □

Datum: □ □ □ □ □ □ □ □ □ □

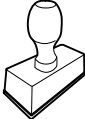

Volgende onderhoudsbeurt

Datum: □ □ □ □ □ □ □ □ □ □

18.2 Servicebevestiging



Geef deze gebruiksaanwijzing bij onderhoudswerkzaamheden aan uw STIHL vakhandelaar.

Hij geeft in de voorgedrukte velden aan welke servicewerkzaamheden er zijn uitgevoerd.

 Service uitgevoerd op

 Datum volgende servicebeurt

Gentile cliente,

congratulations per aver scelto STIHL. Progettiamo e fabbrichiamo prodotti della massima qualità secondo le esigenze della nostra clientela. I nostri prodotti risultano altamente affidabili anche in caso di sollecitazioni estreme.

STIHL offre la massima qualità anche nell'assistenza. I nostri rivenditori garantiscono consulenza e istruzioni competenti e un'assistenza tecnica completa.

La ringraziamo per la fiducia e le auguriamo buon lavoro con il Suo prodotto STIHL.

Dr. Nikolas Stihl

IMPORTANTE! LEGGERE PRIMA DELL'USO E CONSERVARE.

1. Indice

Avvertenze sulle istruzioni per l'uso	64	Diametro ramo massimo	72
Informazioni generali	64	Caricamento del biotrituratore da giardino	72
Introduzione alla lettura delle presenti istruzioni per l'uso	64	Rendimento corretto del motore elettrico	73
Versioni paese	65	Protezione contro sovraccarichi	73
Descrizione dell'apparecchio	65	Bloccaggio del rullo di taglio	73
Per la vostra sicurezza	65	Dispositivi per la sicurezza	73
Informazioni generali	65	Sistema di sicurezza contro avviamento accidentale del motore elettrico	73
Attenzione - Pericoli causati dalla corrente elettrica	66	Contenitore per materiale triturato	73
Abbigliamento ed equipaggiamento	67	Messa in servizio dell'apparecchio	74
Trasporto dell'apparecchio	67	Collegamento del biotrituratore da giardino alla rete elettrica	74
Prima dell'uso	67	Inserimento del cavo di alimentazione	74
Durante il lavoro	68	Disinserimento del cavo di alimentazione	74
Manutenzione e riparazioni	69	Protezione antitrazione cavo	74
Rimessaggio durante periodi di non utilizzo prolungati	70	Inserimento del contenitore per materiale triturato	74
Smaltimento	70	Estrazione del contenitore per materiale triturato	74
Descrizione dei simboli	71	Accensione del biotrituratore da giardino	75
Equipaggiamento fornito	71	Spegnimento del biotrituratore da giardino	75
Preparazione per la messa in servizio dell'apparecchio	72	Rimessa in funzione dopo un bloccaggio	75
Montaggio delle ruote e dei supporti di appoggio	72	Triturazione	75
Assemblaggio dell'apparecchio GHE 135 L	72	Chiusura dell'apparecchio GHE 140 L	76
Conservazione della chiave esagonale	72	Apertura dell'apparecchio GHE 140 L	76
Istruzioni di lavoro	72	Manutenzione	76
Quale materiale è possibile trattare?	72	Regolazione della contropiastra	76
Quale materiale non è possibile trattare?	72	Pulizia dell'apparecchio	76
		Intervalli di manutenzione	77

DE
FR
NL
IT
NO
SV
FI
DA
PL

Motore elettrico e ruote	77
Rimessaggio e pausa invernale	77
Trasporto	77
Traino o spinta del biotrituratore da giardino	77
Sollevamento o trasporto del biotrituratore da giardino	77
Trasporto del biotrituratore da giardino su una superficie di carico	78
Minimizzare l'usura ed evitare danni	78
Tutela dell'ambiente	78
Dichiarazione di conformità EU	79
Biotrituratori da giardino elettrici (STIHL GHE)	79
Indirizzo amministrazione generale STIHL	79
Indirizzi società di distribuzione STIHL	79
Indirizzi importatori STIHL	79
Dati tecnici	80
Risoluzione guasti	81
Programma Assistenza Tecnica	82
Conferma di consegna	82
Conferma dell'esecuzione del servizio	82

2. Avvertenze sulle istruzioni per l'uso

2.1 Informazioni generali

Le presenti istruzioni per l'uso sono **istruzioni per l'uso originali** del produttore in conformità alla direttiva CE 2006/42/EC.

STIHL lavora continuamente per migliorare la propria gamma di prodotti. Ci riserviamo pertanto il diritto di apportare

modifiche concernenti l'entità della fornitura in termini di tecnologia e equipaggiamenti. Per questo motivo non può essere rivendicato alcun diritto sulla base delle indicazioni e figure contenute nel presente manuale.

Nelle presenti istruzioni per l'uso potrebbero essere descritti modelli che non sono disponibili in tutti i paesi.

Le presenti istruzioni per l'uso sono tutelate dal diritto d'autore. Tutti i diritti sono riservati, in particolare il diritto di duplicazione, traduzione ed elaborazione con sistemi elettronici.

2.2 Introduzione alla lettura delle presenti istruzioni per l'uso

Le immagini e i testi descrivono una determinata fase di lavoro.

Tutti i simboli applicati sull'apparecchio sono spiegati nelle presenti istruzioni per l'uso.

Direzione dello sguardo:

Direzione dello sguardo durante l'utilizzo a **sinistra** e a **destra** nelle istruzioni per l'uso:

L'utente si trova dietro all'apparecchio (posizione di lavoro).

Indicazione capitolo:

Una freccia indica i relativi capitoli e sotto capitoli che contengono ulteriori chiarimenti. Il seguente esempio rimanda a un capitolo: (⇒ 4.)

Contrassegni dei paragrafi del testo:

Le istruzioni descritte possono essere contrassegnate come indicato negli esempi qui di seguito.

Operazioni che richiedono l'intervento dell'utente:

- Svitare la vite (1) con un cacciavite, azionare la leva (2) ...

Indicazioni generali:

- Uso del prodotto durante manifestazioni sportive o gare.

Testi con note aggiuntive:

Paragrafi del testo con un ulteriore significato sono contrassegnati da uno dei simboli qui di seguito descritti, in modo da evidenziarli nelle istruzioni per l'uso.

 **Pericolo!** Pericolo di infortunio e lesioni gravi a persone. È necessario adottare un determinato comportamento o evitare determinate azioni.

 **Attenzione!** Pericolo di lesioni a persone. Un determinato comportamento evita possibili lesioni.

 **Attenzione!** Lievi lesioni o danni a cose che possono essere evitati con un determinato comportamento.

 **Nota** Informazioni per un uso migliore dell'apparecchio e per evitare eventuali comandi errati.

Testi con riferimento ad immagini:

Le immagini che spiegano l'uso dell'apparecchio sono riportate all'inizio di queste istruzioni per l'uso.

Il simbolo della fotocamera consente di attribuire il testo delle istruzioni per l'uso alla corrispondente illustrazione nelle pagine con le immagini.



2.3 Versioni paese

STIHL consegna i propri apparecchi dotati di spine ed interruttori di diverso tipo, a seconda del paese di utilizzo.

Nelle figure sono rappresentati apparecchi con spine europee. Il collegamento alla rete elettrica di apparecchi con altri tipi di spine viene eseguito allo stesso modo.

3. Descrizione dell'apparecchio



- 1 Impugnatura
- 2 Vite di registro della contropiastra
- 3 Supporto per chiave esagonale
- 4 Targhetta dati prestazioni con numero di macchina
- 5 Interruttore di bloccaggio del contenitore per materiale tritato
- 6 Ruote
- 7 Contenitore per materiale tritato
- 8 Supporto ruota
- 9 Piede di appoggio
- 10 Sbloccaggio della chiusura (GHE 140 L)
- 11 Collegamento alla rete
- 12 Interruttore di accensione/spegnimento (senso di rotazione)
- 13 Apertura di caricamento

4. Per la vostra sicurezza

4.1 Informazioni generali



Durante il lavoro con l'apparecchio attenersi scrupolosamente alle presenti norme di prevenzione antinfortunistica.



Leggere con attenzione le Istruzioni per l'uso complete prima della prima messa in funzione e conservarle con cura per un uso successivo.

Queste misure cautelative sono indispensabili per garantire la sicurezza dell'utente; l'elenco non è tuttavia completo. Utilizzare l'apparecchio con la massima attenzione e senso di responsabilità e tener presente che l'utente o chi maneggia l'apparecchio è responsabile di eventuali incidenti ad altre persone o loro proprietà.

Familiarizzare con i componenti di comando e con l'uso dell'apparecchio.

L'apparecchio può essere utilizzato solo da persone che hanno letto le istruzioni per l'uso e sono in grado di maneggiare l'apparecchio. Prima della prima messa in funzione l'utente dovrebbe acquisire istruzioni pratiche e competenti. L'utente dovrebbe farsi spiegare dal venditore o da un esperto come usare l'apparecchio in modo sicuro.

In base a tali istruzioni l'utente, in particolare, dovrebbe essere consapevole che per lavorare con l'apparecchio sono necessarie un'estrema cura e concentrazione.

Anche quando l'apparecchio viene utilizzato in modo corretto, non è possibile escludere i rischi residui.



Pericolo di morte per soffocamento!

Non lasciare giocare i bambini con il materiale di imballaggio, in quanto sussiste il pericolo di soffocamento. Tenere assolutamente il materiale di imballaggio fuori dalla portata dei bambini.

Affidare o prestare l'apparecchio e tutti gli attrezzi accessori solo a persone che conoscono e sanno maneggiare correttamente questo modello. Le istruzioni per l'uso sono parte dell'apparecchio e devono essere sempre consegnate all'utente.

Non è in nessun caso consentito l'uso dell'apparecchio da parte di persone non esperte e che non hanno acquisito familiarità con le istruzioni d'uso oppure persone con ridotte capacità fisiche, sensoriali o intellettive e bambini.

Non consentire mai l'utilizzo dell'apparecchio a bambini o giovani di età inferiore ai 16 anni. L'età minima dell'utente viene stabilita dalle normative locali.

Utilizzare l'apparecchio solo se ci si trova in buone condizioni psicofisiche. Se non si è in buone condizioni di salute si dovrebbe chiedere al proprio medico se si è in grado di lavorare con l'apparecchio. Non usare l'apparecchio dopo aver consumato bevande alcoliche, farmaci o droghe che pregiudicano la prontezza di riflessi.

L'apparecchio è stato progettato per un uso privato.

DE
FR
NL
IT
NO
SV
FI
DA
PL

Attenzione – Pericolo di incidente!

Il biotrituratore da giardino STIHL è stato concepito per uso privato ed è adatto allo sminuzzamento di ramaglie e residui vegetali. Non è consentito un uso diverso, che potrebbe essere pericoloso o causare danni all'apparecchio.

Non è consentito l'uso del biotrituratore da giardino (elenco non completo):

- per altri materiali (p. es. vetro, metallo).
- per lavori che non sono descritti in queste istruzioni per l'uso.
- per la produzione di alimenti (p. es. sminuzzamento di ghiaccio, preparazione di mosto).

Per motivi di sicurezza ogni modifica all'apparecchio, ad eccezione del montaggio di accessori approvati da STIHL, è vietata e fa decadere la validità della garanzia. Il rivenditore specializzato STIHL sarà lieto di fornire informazioni sugli accessori omologati.

In particolare è vietato apportare modifiche all'apparecchio volte ad accrescerne la potenza o il numero di giri del motore a combustione o del motore elettrico.

Con l'apparecchio non devono essere trasportate persone, in particolare bambini, animali o oggetti.

Prestare particolare attenzione in caso di utilizzo in giardini pubblici, parchi, campi sportivi, lungo strade e in agricoltura e selvicoltura.

4.2 Attenzione - Pericoli causati dalla corrente elettrica

Attenzione! Pericolo di scosse elettriche!

Di particolare importanza per la sicurezza elettrica sono il cavo e la presa di alimentazione, l'interruttore di accensione/spengimento ed il cavo di allacciamento. Non utilizzare cavi danneggiati, giunti per cavi, spine o cavi di allacciamento non conformi alle indicazioni del costruttore per evitare di esporsi al pericolo di scosse elettriche.



Controllare regolarmente che il cavo di allacciamento non sia danneggiato o non presenti segni d'usura (screpolature).

Mettere in funzione l'apparecchio solo con il cavo di alimentazione srotolato.

Se si utilizza un avvolgicavo è necessario srotolare completamente il cavo prima dell'uso.

Non utilizzare mai un cavo di prolunga danneggiato. Sostituire eventuali cavi danneggiati con cavi nuovi e non eseguire nessuna riparazione su cavi di prolunga.

Se il cavo di alimentazione oppure il cavo di prolunga venissero danneggiati durante il funzionamento, staccare immediatamente il cavo di alimentazione oppure il cavo di prolunga dall'alimentazione di corrente. Non toccare mai il cavo di alimentazione danneggiato o il cavo di prolunga danneggiato.

Non utilizzare mai l'apparecchio se i cavi sono danneggiati o usurati. In particolare, controllare se il cavo di collegamento alla rete è danneggiato o usurato.

I lavori di manutenzione e di riparazione sui cavi di alimentazione devono essere eseguiti esclusivamente da personale qualificato.

Pericolo di scosse elettriche!

Non collegare alla rete elettrica alcun cavo danneggiato e toccare un cavo danneggiato solo ed esclusivamente dopo averlo staccato dalla rete elettrica.

Toccare le unità di taglio (lame) solo dopo che l'apparecchio è stato scollegato dalla rete di alimentazione.

Assicurarsi sempre che i cavi di alimentazione utilizzati siano sufficientemente protetti.



Non usare mai l'apparecchio in caso di pioggia o su terreno bagnato.

Usare esclusivamente cavi di prolunga con isolamento contro l'umidità per l'esterno, idonei all'utilizzo con l'apparecchio (⇒ 10.1).

Staccare il cavo di allacciamento dalla spina e dalla presa senza tirare i cavi di allacciamento.

Non lasciare l'apparecchio sotto la pioggia senza protezione.

Se l'apparecchio venisse collegato a un gruppo elettrogeno, assicurarsi che eventuali oscillazioni di corrente non possano danneggiarlo.

Collegare l'apparecchio solo ad una rete di alimentazione provvista di dispositivo di sicurezza salvavita con una corrente di

attivazione di massimo 30 mA. Rivolgersi ad un elettricista per informazioni più dettagliate.

4.3 Abbigliamento ed equipaggiamento



Durante il lavoro portare sempre calzature robuste con soles antiscivolo. Non lavorare mai a piedi nudi o, per esempio, con sandali.



Durante l'esecuzione di lavori e in particolare anche di lavori di manutenzione e durante il trasporto dell'apparecchio indossare sempre guanti da lavoro.



Durante il lavoro indossare sempre occhiali di protezione e protezioni per l'udito. Indossarli per tutta la durata del lavoro.



Durante il lavoro con l'apparecchio indossare capi d'abbigliamento appropriati e aderenti, p. es. una tuta, non una camicia. Durante il lavoro con l'apparecchio non indossare sciarpe, cravatte, gioielli, nastri o coulisse e altri indumenti con elementi sporgenti.

Durante l'intera durata di utilizzo e durante tutti i lavori sull'apparecchio raccogliere i capelli lunghi (in una rete per capelli, un berretto, ecc.).

4.4 Trasporto dell'apparecchio

Per evitare di ferirsi con parti affilate e surriscaldate dell'apparecchio indossare sempre guanti da lavoro.

Non trasportare l'apparecchio se il motore elettrico è in funzione. Prima del trasporto spegnere il motore elettrico, attendere l'arresto e staccare la spina elettrica.

Trasportare l'apparecchio solo a motore elettrico freddo.

Fare attenzione al peso dell'apparecchio, in particolare in caso di ribaltamento.

Utilizzare dispositivi di caricamento adeguati (rampe di carico, dispositivi di sollevamento).

Fissare l'apparecchio sul pianale di carico con strumenti di ancoraggio (cinghie, corde, ecc.) dalle dimensioni sufficienti, agganciati ai punti di ancoraggio descritti nelle istruzioni per l'uso. (⇒ 12.3)

Tirare o spingere l'apparecchio solo a passo d'uomo.

Durante il trasporto dell'apparecchio osservare le norme di legge locali, in particolare, le disposizioni in materia di sicurezza del carico e trasporto di oggetti su piani di carico.

4.5 Prima dell'uso

Accertarsi che l'apparecchio sia utilizzato solo da persone che hanno letto le istruzioni per l'uso.

Attenersi alle norme locali relative agli orari consentiti per l'uso degli apparecchi da giardino con motore a combustione.

Prima dell'utilizzo dell'apparecchio sostituire tutti componenti danneggiati, usurati e difettosi. Sostituire le etichette di avvertenza e di pericolo illeggibili o danneggiate applicate sull'apparecchio. Il rivenditore specializzato STIHL sarà lieto di fornire etichette sostitutive e ogni altro ricambio necessario.

Prima di ogni messa in funzione controllare,

- Se l'apparecchio è in perfetto stato di funzionamento. Ciò significa che i dispositivi di protezione sono montati negli appositi alloggiamenti e funzionano correttamente.
- Se l'apparecchio è connesso ad una presa elettrica installata in conformità alle normative in materia.
- Se l'isolamento del cavo di allacciamento, del cavo di prolunga, della spina e del giunto sono in perfetto stato.
- Se l'intero apparecchio (scocca del motore elettrico, dispositivi di protezione, elementi di fissaggio, ecc.) è usurato o danneggiato.
- Se nell'apparecchio non vi è più materiale da tritare e se l'imbutto è vuoto.
- Se tutte le viti, i dadi e altri elementi di fissaggio sono montati o serrati correttamente. Prima della messa in funzione serrare le viti e i dadi allentati (attenersi alle coppie di serraggio).

Utilizzare l'apparecchio solo all'aperto e non nei pressi di un muro o di un altro oggetto fisso per evitare il pericolo di infortuni e di danni materiali (nessuna possibilità di scostarsi per l'utente, rottura di vetrate, graffi a vetture, ecc.).

L'apparecchio deve essere collocato su un terreno piano e solido in modo tale che non possa capovolgersi.

Familiarizzare con l'interruttore di accensione/spengimento al fine di poter reagire correttamente in casi d'emergenza.

Prima della messa in funzione, controllare se il contenitore per materiale triturato è nella condizione prescritta. Se il contenitore per materiale triturato fosse danneggiato, non è consentita la messa in funzione dell'apparecchio (pericolo di lesioni). Un contenitore per materiale triturato danneggiato deve essere sostituito.

Pericolo di lesioni!

Mettere in funzione l'apparecchio solo se è stato montato in base alle istruzioni prescritte dal manuale. Se mancassero delle parti dell'apparecchio (p. es. ruote), le distanze di sicurezza prescritte non sono più garantite e l'apparecchio può quindi presentare una stabilità ridotta.

Prima della messa in funzione eseguire un'ispezione visiva per assicurarsi che l'apparecchio sia nella condizione prescritta.

Per condizione prescritta significa che l'apparecchio deve essere completamente assemblato, in particolare significa che:

- Il supporto ruota completo è montato,
- Entrambe le ruote e entrambi i piedi di appoggio sono montati,
- Tutti i dispositivi di protezione (contenitore per materiale triturato integrato, apertura a quadrifoglio STIHL, ecc.) devono essere montati e perfettamente funzionanti.

I dispositivi di inserimento e di sicurezza montati sull'apparecchio non vanno staccati né collegati a ponte.

4.6 Durante il lavoro

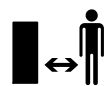

Non falciare mai l'erba se nella zona di pericolo si trovano persone, soprattutto bambini, o animali.

Non utilizzare l'apparecchio in caso di pioggia, temporali e, in particolare, in caso di pericolo di fulmini!

Se il suolo è umido aumenta il pericolo di infortuni a causa della ridotta stabilità. Muoversi con particolare cautela per evitare di scivolare. Se possibile, evitare di utilizzare l'apparecchio su un terreno umido.

Lavorare solo alla luce del giorno o con una buona illuminazione.

La zona di lavoro deve essere mantenuta pulita e in ordine per tutta la durata di utilizzo dell'apparecchio. Pericolo di inciampare, rimuovere oggetti quali sassi, rami, cavi, ecc.

L'utente non deve trovarsi ad un'altezza superiore a quella dell'apparecchio.

Avviamento:

Prima dell'avviamento portare l'apparecchio in posizione stabile sul terreno e metterlo dritto. L'apparecchio non deve mai essere messo in funzione in posizione orizzontale.

Accendere l'apparecchio con cautela attenendosi alle indicazioni contenute nel capitolo "Messa in servizio dell'apparecchio". (⇒ 10.)

In fase di avvio del motore a combustione o di accensione del motore elettrico, non porsi mai davanti all'apertura di scarico. Il biotrituratore da giardino non deve contenere materiale da tritare al momento dell'accensione o all'avvio. Il

materiale da tritare potrebbe venir espulso con forza causando lesioni alle persone.

Durante l'avviamento non ribaltare l'apparecchio.

Evitare ripetute operazioni di avviamento in un breve lasso di tempo, soprattutto evitare di "giocare" con l'interruttore di accensione/spegnimento.

Pericolo di surriscaldamento del motore elettrico!

Le oscillazioni di tensione provocate dall'apparecchio durante l'accensione, potrebbero disturbare altri dispositivi collegati allo stesso circuito elettrico, se le condizioni della rete fossero sfavorevoli. In tal caso è necessario adottare misure adeguate (per es. collegamento ad un circuito elettrico diverso rispetto a quello del dispositivo interessato, funzionamento dell'apparecchio su un circuito elettrico con impedenza minore).

Durante lo svolgimento del lavoro:



Pericolo di lesioni!

Non avvicinare mai mani o piedi sopra, sotto o su parti in movimento.

Con l'apparecchio acceso non portare mai il viso o altre parti del corpo sopra l'imbuto di caricamento o davanti all'apertura di scarico. Mantenere sempre la testa ed il corpo a debita distanza dall'apertura di caricamento.



Non inserire mai le mani, altre parti del corpo o indumenti nell'imbuto di caricamento o nel canale di scarico. Sussiste il pericolo di gravi lesioni ad occhi, viso, dita, mani, ecc.

Accertarsi di poter mantenere sempre l'equilibrio e il contatto con il suolo. Non piegarsi in avanti.

Se l'apparecchio si ribaltasse durante il funzionamento, spegnere immediatamente il motore elettrico e staccare la spina elettrica dalla presa di corrente.

Pericolo di lesioni!

Durante il funzionamento il materiale da tritare potrebbe venir espulso verso l'alto. Pertanto indossare occhiali di protezione e mantenere il viso lontano dall'apertura di caricamento.

Non ribaltare mai l'apparecchio quando il motore a combustione o il motore elettrico è in funzione.

Evitare che del materiale da tritare resti bloccato nel canale di scarico, in quanto questo causerebbe una cattiva triturazione del materiale stesso o contraccolpi.

Caricando il biotrituratore da giardino accertarsi che corpi estranei, quali pezzi di metallo, pietre, parti in plastica, vetro, ecc., non cadano nella camera di triturazione in quanto ciò potrebbe causare danni e contraccolpi dell'imbuto di caricamento. Rimuovere eventuali otturazioni causate da tali corpi estranei.

Durante il caricamento di ramaglie nel biotrituratore da giardino potrebbero verificarsi contraccolpi. Indossare dei guanti da lavoro!



Tener presente che l'attrezzo di taglio continuerà a funzionare per alcuni secondi prima di arrestarsi completamente.

Spegnere il motore elettrico ed estrarre la spina dalla presa elettrica, quindi lasciar arrestare tutti gli attrezzi in movimento,

- Quando si smette di lavorare e/o si lascia incustodito l'apparecchio.
- Prima di spostare, sollevare, trasportare, ribaltare, spingere o tirare l'apparecchio.
- Prima di trasportare l'apparecchio.
- Prima di rilasciare dispositivi di bloccaggio o di eliminare intasamenti.
- Prima di controllare, pulire o eseguire altri lavori sull'apparecchio.

Se corpi estranei dovessero infiltrarsi nell'attrezzo di taglio, se l'apparecchio facesse rumori anomali o vibrasse in modo inusuale, spegnere immediatamente il motore elettrico e far arrestare completamente l'apparecchio. Staccare la spina dalla presa di corrente ed eseguire i seguenti punti:

- Controllare se l'apparecchio è danneggiato e far eseguire le riparazioni necessarie da personale qualificato prima di riavviare l'apparecchio e riprendere a lavorare con l'apparecchio.
- Far sostituire o riparare eventuali componenti danneggiati da personale qualificato e tutti i componenti devono essere di pari qualità.

Estrarre il contenitore per materiale tritato trasparente e svuotarlo, quando è completamente pieno di materiale tritato oppure quando il materiale da tritare non può più essere espulso a causa del livello di riempimento.

Prima di estrarre il contenitore per materiale tritato, spegnere l'apparecchio ed attendere fino a quando il rullo di taglio non si è completamente arrestato.

4.7 Manutenzione e riparazioni



Prima di iniziare i lavori di manutenzione (pulizia, riparazione, ecc.), controllare se il cavo di allacciamento è attorcigliato o danneggiato, disporre l'apparecchio su un terreno piano e solido, spegnere il motore elettrico e scollegare il cavo di alimentazione.

Prima di qualsiasi lavoro di manutenzione, far raffreddare l'apparecchio per circa 5 minuti.

Il cavo di collegamento alla rete può essere riparato o sostituito esclusivamente da un elettricista qualificato.

Nel caso in cui, durante lo svolgimento di lavori di manutenzione, si smontassero componenti o dispositivi di protezione, è necessario montarli nuovamente al termine dei lavori, attenendosi alle istruzioni prescritte.

Pulizia:

Dopo lo svolgimento dei lavori, è necessario pulire con cura l'intero apparecchio. (⇒ 11.2)

Non utilizzare mai apparecchi di pulitura ad alta pressione e non pulire l'apparecchio sotto acqua corrente (p. es. con una canna per innaffiare). Non usare detersivi aggressivi. Detersivi di questo tipo potrebbero danneggiare le parti in plastica e metallo pregiudicando la sicurezza di funzionamento dell'apparecchio STIHL.

Lavori di manutenzione:

Eseguire solo i lavori di manutenzione descritti nelle presenti istruzioni per l'uso; far eseguire ogni altro intervento da un

rivenditore specializzato.
Se non si dispone delle conoscenze e degli attrezzi necessari, rivolgersi **sempre** a un rivenditore specializzato.
STIHL raccomanda di far eseguire lavori di manutenzione e riparazione solo da un rivenditore specializzato STIHL.
Ai rivenditori specializzati STIHL vengono offerti corsi di formazione e ricevono informazioni tecniche aggiornate regolarmente.

Utilizzare solo utensili, accessori e attrezzi accessori, omologati da STIHL per questo apparecchio o parti tecniche dello stesso tipo. In caso contrario non è possibile escludere l'eventualità di incidenti con danni a persone o danni all'apparecchio. Per eventuali domande rivolgersi a un rivenditore specializzato.

Gli attrezzi, gli accessori e le parti di ricambio originali STIHL hanno caratteristiche ottimali per l'utilizzo sull'apparecchio e sono concepiti espressamente per soddisfare le esigenze dell'utente. Le parti di ricambio originali STIHL sono riconoscibili dal relativo codice STIHL per parti di ricambio, dalla scritta STIHL e eventualmente dal contrassegno STIHL per parti di ricambio. Su parti piccole potrebbe esserci unicamente il contrassegno.

Mantenere pulite e leggibili le etichette adesive di avvertimento ed informazione. Etichette adesive danneggiate o perse devono essere sostituite con un'etichetta originale nuova ottenibile presso il proprio rivenditore STIHL. Se si sostituisce un componente con un particolare nuovo, verificare che sul particolare nuovo sia stata applicata la stessa etichetta adesiva.

Mantenere ben serrati tutti i dadi, i perni e le viti in modo da garantire un funzionamento sicuro dell'apparecchio.

Controllare regolarmente l'intero apparecchio, in particolare prima del rimessaggio (p. es. prima della pausa invernale), per verificare se presenta usura e danneggiamenti. Per motivi di sicurezza, sostituire le parti usurate o danneggiate in modo da garantire sempre un funzionamento sicuro dell'apparecchio.

4.8 Rimessaggio durante periodi di non utilizzo prolungati

Prima di riporre l'apparecchio in un locale chiuso, lasciarlo raffreddare per circa 5 minuti.

Assicurarsi che l'apparecchio non possa essere usato da persone non autorizzate (p. es. da bambini).

Pulire a fondo l'apparecchio prima del rimessaggio (p. es. per la pausa invernale).

Custodire l'apparecchio solo in perfetto stato.

Il luogo di rimessaggio deve essere asciutto, al riparo dal gelo e chiudibile dall'esterno.

4.9 Smaltimento

I prodotti di scarto possono causare danni a persone, animali e all'ambiente e devono pertanto essere smaltiti in conformità alle norme in materia.

Rivolgersi a un centro di riciclaggio o al proprio rivenditore per ottenere informazioni sulle corrette modalità di smaltimento di tali prodotti di scarto. STIHL consiglia di rivolgersi a un rivenditore specializzato STIHL.

Assicurarsi che l'apparecchio, al termine della sua durata operativa, venga consegnato a centri di smaltimento specializzati. Rendere l'apparecchio inutilizzabile prima di consegnarlo per lo smaltimento. Al fine di prevenire incidenti, rimuovere, in particolare, il cavo di allacciamento o il cavo di collegamento alla rete del motore elettrico.

5. Descrizione dei simboli



Attenzione!

Prima della messa in funzione leggere le istruzioni per l'uso.



Pericolo di lesioni!

Tenere lontano persone estranee dalla zona di pericolo.



Pericolo di lesioni!

Attrezzi in movimento! Non mettere mani e piedi nelle aperture, quando l'apparecchio è in funzione.

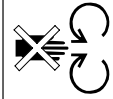

Pericolo di lesioni!

Prima di eseguire dei lavori sull'attrezzo di taglio o di eseguire dei lavori di manutenzione e pulizia, controllare che il cavo di allacciamento non sia attorcigliato o danneggiato e al termine del lavoro con l'apparecchio spegnere il motore elettrico e scollegare la spina elettrica dell'apparecchio dalla presa di corrente.

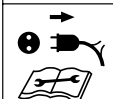

Indossare protezioni per l'udito!



Indossare occhiali di protezione!

Indossare guanti da lavoro!

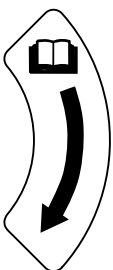

Senso di rotazione per la regolazione della contropiastra.



Contenitore per materiale triturato bloccato



Contenitore per materiale triturato sbloccato

6. Equipaggiamento fornito



Pos.	Descrizione	Pz.
	GHE 135 L	
A	Parte superiore apparecchio	1
B	Supporto ruota	1
C	Contenitore per materiale triturato	1
D	Vite 5 x 16	4
	GHE 140 L	
E	Corpo apparecchio con contenitore per materiale triturato	1
	GHE 135 L, GHE 140 L	
F	Piede di appoggio	2
G	Rondella A6	2
H	Dado cieco M6	2
I	Ruota	2
J	Vite M8 x 85	2
K	Manicotto	2
L	Rondella A8	6
M	Dado di sicurezza M8	2
N	Chiave fissa	1
O	Chiave esagonale	1
•	Istruzioni per l'uso	1

7. Preparazione per la messa in servizio dell'apparecchio

7.1 Montaggio delle ruote e dei supporti di appoggio

GHE 140 L:

- Aprire l'apparecchio. (⇒ 10.12)

Montaggio delle ruote:

GHE 135.0 L, GHE 140 L:

- Estrarre il contenitore per materiale triturato. (⇒ 10.6)
- Scalzare il copriruota (1) con l'ausilio di un cacciavite dalla ruota (I).
- Guidare la vite (J) con la rondella (L) dall'interno attraverso l'alesaggio sul supporto ruota (B). Far scorrere una rondella (L) e il manicotto (K) sulla vite (J). Far scorrere la ruota (I) sul manicotto (K). Avvitare il dado (M) con una rondella (L) e serrare con 5-7 Nm.
- Posizionare il copriruota (1) centrato sulla ruota (I) e premere fino all'innesto in sede del copriruota (1).
- Ripetere l'operazione sull'altro lato.

Montaggio dei supporti di appoggio:

- Far scorrere la vite del supporto di appoggio (F) dal basso attraverso l'alesaggio sul supporto ruota (B). Inserire la rondella (G) facendola scorrere sulla vite, avvitare il dado cieco (H) e serrare con 4-6 Nm.
- Ripetere l'operazione sull'altro lato.

7.2 Assemblaggio dell'apparecchio GHE 135 L



- Estrarre il contenitore per materiale triturato. (⇒ 10.6)
- Posizionare la parte superiore dell'apparecchio (A) sul supporto ruota (B) e centrarla con cautela. Durante tale operazione assicurarsi di posizionare la copertura in gomma (1) correttamente; la copertura in gomma (1) non deve incastrarsi tra la parte superiore dell'apparecchio e la copertura nera sul supporto ruota. Montare la parte superiore dell'apparecchio (A) avvitando le quattro viti (D) sul supporto ruota (B). Serrare le viti (D) con 1-1,5 Nm.
- Inserire il contenitore per materiale triturato. (⇒ 10.5)

7.3 Conservazione della chiave esagonale



- Inserire la chiave esagonale (O) nella fessura di fissaggio (1) sull'apparecchio.

8. Istruzioni di lavoro

8.1 Quale materiale è possibile trattare?

Scarti della potatura di siepi ed alberi, tuie, rami di abeti, rami molto ramificati, rami molto ramificati con foglie, pianticelle verdi, cespugli di bacche, fiori in fascio e non troppo umidi.



Gli scarti della potatura di siepi ed alberi dovrebbero essere trattati quando sono ancora freschi, poiché il biotrituratore rende meglio quando il materiale è ancora fresco rispetto a quando il materiale è secco o bagnato.

8.2 Quale materiale non è possibile trattare?



Pietre, vetro, parti in metallo (fili, chiodi, ecc.) o parti in plastica non devono entrare nel biotrituratore da giardino.

Regola fondamentale:

materiali non adatti al compost non dovrebbero essere trattati con il biotrituratore da giardino.

8.3 Diametro ramo massimo

Le indicazioni fornite concernono ramaglie appena tagliate:

Diametro ramo massimo

GHE 135 L: 35 mm

GHE 140 L: 40 mm

8.4 Caricamento del biotrituratore da giardino



Grazie all'apertura a quadrifoglio STIHL è possibile sminuzzare anche ramaglie particolarmente ramificate.

 Sminuzzare in precedenza eventuali rami grossi e molto ramificati con una cesoia.

Per evitare che il biotrituratore da giardino si ostruisca, si dovrebbero mescolare i rami secchi insieme a materiale da tritare terroso morbido.

Caricare il biotrituratore da giardino solo quando il motore elettrico ha raggiunto il numero di giri massimo del motore elettrico.

 **Pericolo di lesioni!**
È necessario tenere in mano i rami che vengono aspirati dal biotrituratore senza trattenerli eccessivamente e accompagnarli fino a poco prima dell'apertura di caricamento. Non tenere fermi i rami o tirarli indietro durante l'inserimento.

- Inserire gli scarti della potatura di siepi o alberi e le ramaglie lentamente nell'apertura di caricamento (13) verso il rullo di taglio. I rami vengono attirati all'interno del biotrituratore senza contraccolpi.
- Al termine di ogni processo di lavoro, attendere fino a quando l'apparecchio ha espulso tutto il materiale tritato.

8.5 Rendimento corretto del motore elettrico

Caricare sempre il biotrituratore da giardino in modo regolare e continuativo.

8.6 Protezione contro sovraccarichi

Se durante il lavoro si verificasse un sovraccarico del motore elettrico, la funzione di espulsione materiale automatica integrata inverte il senso di rotazione del rullo di taglio e cerca di eliminare il bloccaggio autonomamente. Se non fosse possibile disinserire il bloccaggio dopo l'inversione del senso di rotazione 3, la protezione contro sovraccarichi in dotazione spegne automaticamente il motore elettrico.

Dopo un tempo di raffreddamento di circa 10 minuti, è possibile rimettere in funzione il biotrituratore da giardino.

In caso di attivazione frequente della protezione contro sovraccarichi, tale problema potrebbe dipendere dalle seguenti cause:

- Cavo di allacciamento non adatto (⇒ 10.1)
- Sovraccarico della rete
- L'apparecchio è sovraccaricato a causa della quantità eccessiva di materiale da tritare

8.7 Bloccaggio del rullo di taglio

Un motore elettrico fortemente sollecitato, una quantità elevata di materiale da tritare, corpi estranei o rami troppo spessi possono causare, a breve termine, l'inversione automatica del senso di rotazione del rullo di taglio nonché l'eventuale arresto completo del rullo di rotazione.

 Il rullo di taglio inverte il senso di rotazione automaticamente se viene sottoposto ad un carico eccessivo.

- Se il rullo di taglio smette completamente di funzionare, azionare immediatamente l'interruttore di spegnimento.
- Lasciare raffreddare l'apparecchio e riaccenderlo come descritto nelle istruzioni. (⇒ 10.9)

9. Dispositivi per la sicurezza

9.1 Sistema di sicurezza contro avviamento accidentale del motore elettrico

È possibile mettere in funzione l'apparecchio solo mediante l'interruttore e non inserendo la spina del cavo di allacciamento nella presa di corrente.

9.2 Contenitore per materiale tritato

Il biotrituratore da giardino può essere acceso solo con il contenitore per materiale tritato montato e opportunamente bloccato.

Il contenitore per materiale tritato montato impedisce l'accesso al rullo di taglio rotante durante il funzionamento.

DE

FR

NL

IT

NO

SV

FI

DA

PL

10. Messa in servizio dell'apparecchio

10.1 Collegamento del biotrituratore da giardino alla rete elettrica



Pericolo di lesioni!

Attenersi a tutte le indicazioni di sicurezza contenute nel capitolo "Attenzione - Pericoli causati dalla corrente elettrica" (⇒ 4.2).

La tensione di alimentazione e la tensione di esercizio devono corrispondere (vedere targhetta dati prestazioni).

Il cavo di collegamento alla rete deve essere protetto in modo adeguato. (⇒ 16.)

Usare esclusivamente cavi di allacciamento che non siano meno leggeri dei cavi flessibili in gomma **H07 RN-F DIN/VDE 0282**.

Le connessioni a spina devono essere dotate di protezione paraspruzzi. Cavi di prolunga non adatti causano perdite di potenza e possono provocare danni al motore elettrico.

La sezione minima del cavo di collegamento alla rete deve essere **3 x 1,5 mm²** con una lunghezza fino a **25 m** oppure **3 x 2,5 mm²** con una lunghezza fino a **50 m**.

I giunti dei cavi di collegamento devono essere in gomma o rivestiti in gomma ed essere conformi alla norma **DIN/VDE 0620**.

Tale apparecchio è predisposto per il funzionamento su una rete di alimentazione elettrica con una impedenza di sistema Z_{max} sul punto di passaggio (presa domestica) di massimo

0,49 ohm (a 50 Hz).

L'utente deve controllare che l'apparecchio sia collegato solo a una rete di alimentazione che soddisfi tali requisiti. Se necessario, l'impedenza del sistema può essere richiesta all'ente di erogazione energia locale.



Un elettricista qualificato potrà fornire informazioni più dettagliate sul collegamento alla rete di alimentazione elettrica.

10.2 Inserimento del cavo di alimentazione



- Collegare il giunto del cavo di alimentazione alla spina di alimentazione (1).
- Agganciare il cavo di alimentazione alla protezione antitrazione cavo. (⇒ 10.4)

10.3 Disinserimento del cavo di alimentazione

- Staccare la protezione antitrazione cavo. (⇒ 10.4)

Al fine di evitare danni al cavo di alimentazione, questo deve essere staccato dalla presa solo tirando sul giunto di connessione. Non tirare mai il cavo.

10.4 Protezione antitrazione cavo



Durante il lavoro la protezione antitrazione del cavo evita che la spina venga estratta involontariamente dalla presa di corrente provocando eventuali danni alla cavo di allacciamento alla rete dell'apparecchio.

Per questo motivo il cavo di allacciamento deve essere inserito nella protezione antitrazione cavo.

- Inserire il cavo di alimentazione. (⇒ 10.2)
- Avvolgere il cavo di allacciamento (1) e farlo passare attraverso l'apertura (2).
- Ripiegare il cavo avvolto sul gancio (3) e fissarlo.

10.5 Inserimento del contenitore per materiale tritato



- Inserire il contenitore per materiale tritato (1) su entrambe le guide (2) e farlo scorrere fino alla battuta.
- Ruotare l'interruttore di bloccaggio (3) fino alla battuta verso destra e fissare il contenitore per materiale tritato.



Il biotrituratore da giardino può essere acceso solo con il contenitore per materiale tritato opportunamente bloccato.

10.6 Estrazione del contenitore per materiale tritato



- Spegner l'apparecchio. (⇒ 10.8)
- Ruotare l'interruttore di bloccaggio (1) fino alla battuta verso sinistra.
- Estrarre il contenitore per materiale tritato (2).



Non è possibile mettere in funzione il biotrituratore da giardino senza il contenitore per materiale tritato.

10.7 Accensione del biotrituratore da giardino

GHE 140 L:

- Aprire e bloccare l'apparecchio. (⇒ 10.12)

GHE 135 L, GHE 140 L:

- Inserire il contenitore per materiale triturato. (⇒ 10.5)
- Collegare l'apparecchio alla rete elettrica. (⇒ 10.2)

L'interruttore di accensione/spegnimento (1) con cursore di bloccaggio integrato (2) impedisce l'inversione diretta da un senso di rotazione all'altro.

- ⚠ Prima di invertire il senso di rotazione, spegnere l'apparecchio e attendere fino a quando il rullo di taglio si è completamente arrestato.

Posizione presa materiale

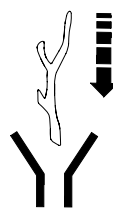

Il rullo di taglio tira il materiale da tritare all'interno dell'apparecchio e procede al taglio.

- Ruotare l'interruttore di accensione/spegnimento (1) in posizione **0**.
- Far scorrere il cursore di bloccaggio (2) verso l'alto.

- Per avviare il motore elettrico, ruotare l'interruttore di accensione/spegnimento (1), contrastando la pressione della molla fino alla battuta, verso destra in posizione **START**. Il motore elettrico inizia a funzionare.
- Rilasciare l'interruttore girevole. Dopo essere stata rilasciata la chiave d'accensione ritorna automaticamente nella posizione **I**. Il motore elettrico continua a funzionare.

Posizione espulsione materiale



Il rullo di taglio gira all'indietro ed espelle nuovamente il materiale da tritare.

- Ruotare l'interruttore di accensione/spegnimento (1) in posizione **0**.
 - Far scorrere il cursore di bloccaggio (2) verso il basso.
 - Ruotare l'interruttore di accensione/spegnimento (1), contrastando la pressione della molla fino alla battuta, verso sinistra in posizione **I** e mantenerlo in posizione. Il motore elettrico inizia a funzionare.
- i** L'interruttore girevole deve essere mantenuto in tale posizione, in caso contrario ritorna automaticamente in posizione centrale (posizione **0**).

10.8 Spegnimento del biotrituratore da giardino



- Posizionare l'interruttore di accensione/spegnimento (1) in posizione **0**.

Il motore elettrico del biotrituratore da giardino viene spento e frenato automaticamente.

10.9 Rimessa in funzione dopo un bloccaggio



Pericolo di lesioni a causa dell'espulsione di materiale triturato. Mantenere le mani e la testa lontani dall'apertura di caricamento. Non guardare dentro!

Il biotrituratore da giardino dispone di una funzione di espulsione materiale automatica. In caso di bloccaggio del rullo di taglio, l'apparecchio attiva automaticamente l'espulsione materiale per eliminare il bloccaggio.

A questo punto la triturazione del materiale riprende normalmente.



Dopo l'eliminazione del bloccaggio, caricare il biotrituratore solo quando il motore elettrico ha raggiunto il numero di giri massimo del motore elettrico.

10.10 Triturazione

- Spingere il biotrituratore da giardino su un terreno piano e solido e bloccarlo in modo sicuro.
- Indossare guanti da lavoro, occhiali di protezione e protezioni per l'udito.

- Collegare il cavo di alimentazione al biotrituratore da giardino. (⇒ 10.2)
- Accendere il biotrituratore da giardino. (⇒ 10.7)
- Attendere finché il biotrituratore da giardino ha raggiunto il numero massimo di giri (numero di giri al minimo).
- Caricare correttamente il biotrituratore da giardino con il materiale da tritare. (⇒ 8.4)
- Spegnerne il biotrituratore da giardino. (⇒ 10.8)

10.11 Chiusura dell'apparecchio GHE 140 L



- Disinserire l'apparecchio. (⇒ 10.3)
- Afferrare l'apparecchio con una mano dall'impugnatura (1).
- Tirare la leva di bloccaggio (2) fino alla battuta nel senso della freccia e mantenerla in tale posizione. La parte superiore dell'apparecchio è sbloccata.
- Guidare lentamente la parte superiore dell'apparecchio (3) fino alla battuta verso il basso e mantenerla in tale posizione.
- Rilasciare la leva di bloccaggio (2) e fare attenzione che la parte superiore dell'apparecchio sia bloccata in modo sicuro.

10.12 Apertura dell'apparecchio GHE 140 L



- Mantenere l'apparecchio bloccato verso il basso con una mano sull'impugnatura (1).

- Tirare la leva di bloccaggio (2) fino alla battuta nel senso della freccia e mantenerla in tale posizione. La parte superiore dell'apparecchio è sbloccata.
- Tirare lentamente la parte superiore dell'apparecchio (3) fino alla battuta verso l'alto e mantenerla in tale posizione.
- Rilasciare la leva di bloccaggio (2) e fare attenzione che la parte superiore dell'apparecchio sia bloccata in modo sicuro.

11. Manutenzione



Pericolo di lesioni!

Prima di qualsiasi lavoro di manutenzione o di pulizia sull'apparecchio leggere attentamente il capitolo "Per la Vostra sicurezza" (⇒ 4.), in particolare il sotto capitolo "Manutenzione e riparazioni" (⇒ 4.7) ed attenersi scrupolosamente a tutte le indicazioni di sicurezza.

Prima di eseguire dei lavori di manutenzione, estrarre la spina di alimentazione dalla presa di corrente.

11.1 Regolazione della contropiastra



L'apparecchio deve essere privo di materiale da tritare.

Passaggio 1

- Accendere l'apparecchio (posizionare l'interruttore di accensione/spegnimento in posizione "Presenza materiale"). (⇒ 10.7)

Passaggio 2

- Ruotare lentamente la vite di registro (1) in senso orario, con l'apparecchio in funzione, mediante la chiave esagonale (2). Durante tale operazione all'interno dell'apparecchio la contropiastra viene premuta sul rullo di taglio. La contropiastra è regolata correttamente, se cadono pochissimi trucioli di alluminio attraverso lo scarico.

A questo punto la contropiastra è regolata e l'apparecchio è pronto per l'uso.

11.2 Pulizia dell'apparecchio



Intervallo di manutenzione: Dopo ogni impiego

Dopo l'uso, pulire sempre accuratamente l'apparecchio. Una cura scrupolosa protegge l'apparecchio da danni e ne prolunga la durata di impiego.

L'apparecchio deve essere pulito solo nella posizione riportata in figura.



Non dirigere mai getti

d'acqua sui componenti del motore elettrico o del motore a combustione, sulle guarnizioni, sui punti di supporto e sui componenti elettrici, p. es. su interruttori. L'inosservanza di tali indicazioni potrebbe comportare costose riparazioni.



Se non si riuscisse a rimuovere l'eventuale sporcizia e i resti incrostati utilizzando una spazzola, un panno umido o un bastoncino in legno, STIHL suggerisce di utilizzare un detergente speciale (p. es. detergente speciale STIHL).

Non usare detergenti aggressivi.

Pulire regolarmente i dischi portalamme.

I motori elettrici sono dotati di protezione antispruzzi.

Proteggere gli attrezzi di sminuzzamento inclusa la camera del biotrituratore con un prodotto anticorrosione reperibile in commercio (per es. olio di colza).

11.3 Intervalli di manutenzione

Si consiglia di far eseguire la manutenzione del biotrituratore da giardino **una volta all'anno** da un rivenditore specializzato.

STIHL consiglia di rivolgersi a un rivenditore specializzato STIHL.

11.4 Motore elettrico e ruote

Il motore elettrico non necessita di alcuna manutenzione.

I cuscinetti delle ruote non richiedono manutenzione.

11.5 Rimessaggio e pausa invernale

Conservare l'apparecchio in un locale asciutto, chiuso e con poca polvere. Provvedere affinché l'apparecchio sia conservato fuori dalla portata dei bambini.

Riporre l'apparecchio solo in condizioni tali da poter essere rimesso in funzione immediatamente.

Mantenere serrati tutti i dadi, i perni e le viti, sostituire etichette di pericolo ed avvertenza illeggibili, controllare se l'intero apparecchio presenta usura o danni. Sostituire le parti usurate o danneggiate.

Prima di riporre l'apparecchio eliminare sempre eventuali guasti.

Se l'apparecchio dovesse rimanere fermo per molto tempo (pausa invernale), attenersi ai seguenti punti:

- Pulire accuratamente tutte le parti esterne dell'apparecchio.
- Lubrificare o ingrassare bene tutte le parti mobili.

12. Trasporto



Pericolo di lesioni!

Prima del trasporto leggere attentamente il capitolo "Per la vostra sicurezza", in particolare il capitolo "Trasporto dell'apparecchio" ed attenersi a quanto prescritto. (⇒ 4.4)

12.1 Traino o spinta del biotrituratore da giardino



- Afferrare il biotrituratore da giardino sull'impugnatura (1) e ribaltarlo all'indietro.
- È possibile spostare il biotrituratore da giardino tirandolo o spingendolo lentamente (a passo d'uomo).

12.2 Sollevamento o trasporto del biotrituratore da giardino



Per il sollevamento o il trasporto dell'apparecchio sono sempre necessarie almeno 2 persone.

Indossare appositi indumenti di protezione che coprano completamente le braccia e la parte superiore del corpo.

- Inserire il contenitore per materiale tritato e fissarlo. (⇒ 10.5)
- 1a persona: afferrare il biotrituratore da giardino dall'impugnatura (1).
- 2a persona: afferrare il biotrituratore da giardino sul supporto ruota (2) destro e sinistro davanti ai due piedi di appoggio.
- Sollevare contemporaneamente insieme il biotrituratore da giardino.

GHE 140 L:



È possibile trasportare il biotrituratore da giardino anche quando è chiuso.

- 1a persona: afferrare il biotrituratore da giardino sull'impugnatura (3) del contenitore per materiale tritato.
- 2a persona: afferrare il biotrituratore da giardino sul supporto ruota destro e sinistro davanti ai due piedi di appoggio (4).
- Sollevare contemporaneamente insieme il biotrituratore da giardino.

12.3 Trasporto del biotrituratore da giardino su una superficie di carico



19

- Fissare l'apparecchio con appositi elementi di ancoraggio per impedirne lo spostamento. Fissare le corde o cinghie sul supporto ruota (1) oppure sull'imbuto di caricamento (2).

13. Minimizzare l'usura ed evitare danni

Indicazioni importanti sulla manutenzione e sulla cura del gruppo di prodotti

Biotrituratori da giardino elettrici (STIHL GHE)

La Società STIHL declina ogni responsabilità per danni a cose e persone causati dall'inosservanza delle indicazioni contenute nelle presenti istruzioni per l'uso, in particolare per quanto concerne la sicurezza, il funzionamento e la manutenzione dell'apparecchio, oppure dall'utilizzo di componenti e pezzi di ricambio non autorizzati dal costruttore.

Si prega di osservare attentamente le seguenti informazioni, importanti per la prevenzione di eventuali danni o di un'usura eccessiva del proprio apparecchio STIHL:

1. Parti soggette ad usura

Alcune parti dell'apparecchio STIHL sono soggette a normale usura, anche in caso di uso conforme alle istruzioni, e vanno pertanto sostituite per tempo a seconda del tipo e della durata d'impiego.

Si tratta per esempio di:

- Contropiastra

- Rullo di taglio
- Spazzole di carbone

2. Rispetto delle indicazioni contenute nelle presenti istruzioni per l'uso

L'uso, la manutenzione e il rimessaggio degli apparecchi STIHL devono essere effettuati con cura, così come descritto nelle presenti istruzioni per l'uso. L'utente è direttamente responsabile di tutti i danni derivanti dall'inosservanza delle istruzioni per l'uso, della sicurezza e della manutenzione.

Ciò vale in modo particolare per:

- Dimensione del cavo di alimentazione non sufficiente (sezione),
- Collegamento elettrico errato (tensione),
- Modifiche al prodotto non autorizzate da STIHL,
- Utilizzo di utensili ed accessori non consentiti o inadatti all'apparecchio oppure di scarsa qualità,
- Uso improprio del prodotto,
- Uso del prodotto durante manifestazioni sportive o gare,
- Danni indiretti derivanti dall'uso del prodotto con componenti difettosi.

3. Lavori di manutenzione

Tutti i lavori elencati nel paragrafo "Manutenzione" vanno eseguiti periodicamente.

Nel caso in cui l'utente non fosse in grado di effettuare questi lavori di manutenzione, dovrà rivolgersi ad un rivenditore specializzato.

STIHL raccomanda di far eseguire lavori di manutenzione e riparazione solo da un rivenditore specializzato STIHL.

Ai rivenditori specializzati STIHL vengono offerti corsi di formazione e ricevono informazioni tecniche aggiornate regolarmente.

Se non si effettuano tali lavori, potrebbero insorgere danni di cui l'utente è il diretto responsabile.

Questi comprendono anche:

- Danni al motore elettrico a causa della scarsa pulizia del convogliamento dell'aria di raffreddamento (prese di aspirazione aria, alette di raffreddamento, ventola),
- Danni derivanti da corrosione o da rimessaggio non appropriato,
- Danni all'apparecchio derivanti dall'uso di ricambi di scarsa qualità,
- Danni al motore a seguito di manutenzione non eseguita per tempo o eseguita in modo incompleto oppure danni derivanti da lavori di manutenzione o riparazione non eseguiti in officine di rivenditori specializzati.

14. Tutela dell'ambiente



Il materiale triturato non va eliminato nella spazzatura, ma trasformato in compostaggio.

Gli imballaggi, l'apparecchio e gli accessori vengono prodotti con materiali riciclabili e come tali vanno smaltiti.

Lo smaltimento differenziato ed ecologico dei residui di materiali favorisce il riciclaggio di sostanze preziose. Per questo motivo l'apparecchio, al termine della sua durata operativa, deve essere

consegnato insieme ad utensili ed apparecchi dello stesso tipo ad un centro di raccolta per lo smaltimento.

15. Dichiarazione di conformità EU

15.1 Biotrituratori da giardino elettrici (STIHL GHE)

STIHL Tirol GmbH
Hans Peter Stihl-Straße 5
6336 Langkampfen
Austria

dichiara sotto la propria esclusiva responsabilità che la macchina

Macchina per sminuzzare residui di piante con motore elettrico (STIHL GHE)

Marchio di fabbrica: STIHL
Modello: GHE 135 L
GHE 140 L
N. di identificazione serie 6013

è conforme alle seguenti direttive CE:
2000/14/EC, 2014/30/EU, 2014/35/EU,
2006/42/EC, 2011/65/EU

Il prodotto è stato progettato in conformità alle seguenti norme:
EN 50434, EN 60335-1

Per lo sviluppo e la produzione dei prodotti si applicano le versioni delle norme vigenti alla data di produzione.

Procedimento di valutazione della conformità applicato:
Allegato VIII (2000/14/EC)

Nome e indirizzo degli uffici interessati menzionati:

TÜV Rheinland LGA Products GmbH
Tillystraße 2
D-90431 Nürnberg

Redazione e conservazione della documentazione tecnica:
Sven Zimmermann
STIHL Tirol GmbH

L'anno costruttivo e il numero della macchina sono indicati sulla targhetta dati prestazioni dell'apparecchio.

Livello di rumorosità misurata:

GHE 135.0 L	92,0 dB(A) (2000/14/EC)
GHE 140.0 L	91,0 dB(A) (2000/14/EC)

Livello rumorosità garantita:

GHE 135.0 L	94 dB(A) (2000/14/EC)
GHE 140.0 L	93 dB(A) (2000/14/EC)

Langkampfen,
2019-01-02 (AAAA-MM-GG)

STIHL Tirol GmbH



Sven Zimmermann

Responsabile reparto
costruzione/progettazione

15.2 Indirizzo amministrazione generale STIHL

ANDREAS STIHL AG & Co. KG
Postfach 1771
D-71301 Waiblingen

15.3 Indirizzi società di distribuzione STIHL

GERMANIA

STIHL Vertriebszentrale AG & Co. KG
Robert-Bosch-Straße 13
64807 Dieburg
Telefono: +49 6071 3055358

AUSTRIA

STIHL Ges.m.b.H.
Fachmarktstraße 7
2334 Vösendorf
Telefono: +43 1 86596370

SVIZZERA

STIHL Vertriebs AG
Isenrietstraße 4
8617 Mönchaltorf
Telefono: +41 44 9493030

REPUBBLICA CECA

Andreas STIHL, spol. s r.o.
Chrlická 753
664 42 Modřice

15.4 Indirizzi importatori STIHL

BOSNIA ERZEGOVINA

UNIKOMERC d. o. o.
Bišće polje bb
88000 Mostar
Telefono: +387 36 352560
Fax: +387 36 350536

CROAZIA

DE

FR

NL

IT

NO

SV

FI

DA

PL

UNIKOMERC - UVOZ d.o.o.

Sjedište:

Amruševa 10, 10000 Zagreb

Prodaja:

Ulica Kneza Ljudevita Posavskog 56,

10410 Velika Gorica

Telefono: +385 1 6370010

Fax: +385 1 6221569

TURCHIA

SADAL TARIM MAKİNALARI DIŞ

TİCARET A.Ş.

Alsancak Sokak, No:10 I-6 Özel Parsel

34956 Tuzla, İstanbul

Telefono: +90 216 394 00 40

Fax: +90 216 394 00 44

16. Dati tecnici

GHE 135.0 L, GHE 140.0 L:

Modello motore	Motore elettrico
Tensione rete	230 V~
Frequenza	50 Hz
Numero di giri nominale rullo	40 giri/min
Protezione	16 A
Classe di protezione	II
Tipo di protezione	Protezione anti-spruzzi (IP X4)
Funzionamento	P40
	40 s Tempo di carico
	60 s Tempo di funzionamento al minimo
Lu./La./A.	64/49/96 cm

GHE 135.0 L:

Conforme alla Direttiva 2000/14/EC:

Rumorosità garantita L_{WA} 94 dB(A)

Conforme alla Direttiva 2006/42/EC:

Livello di pressione acustica sul posto di lavoro L_{pA} 87 dB(A)

Fattore di incertezza K_{pA} 3 dB(A)

Potenza 2300 W

Intensità di corrente nominale 11,5 A

Numero di giri nominale motore elettrico 21000 giri/min

Peso 23 kg

GHE 140.0 L:

Conforme alla Direttiva 2000/14/EC:

Rumorosità garantita L_{WA} 93 dB(A)

Conforme alla Direttiva 2006/42/EC:

Livello di pressione acustica sul posto di lavoro L_{pA} 85 dB(A)

Fattore di incertezza K_{pA} 3 dB(A)

Potenza 2500 W

Intensità di corrente nominale 12,0 A

Numero di giri nominale motore elettrico 21000 giri/min

Peso 24 kg

17. Risoluzione guasti

- ✘ rivolgersi eventualmente ad un rivenditore specializzato STIHL.

Guasto:

Mancato avviamento del motore elettrico

Possibile causa:

- Contenitore per materiale triturato non inserito e bloccato
- Protezione del motore elettrico attivata
- Nessuna tensione di alimentazione
- Cavo di allacciamento/spina o accoppiamento spina oppure interruttore difettosi

Rimedio:

- Inserire il contenitore per materiale triturato e bloccarlo (⇒ 10.5)
- Lasciare raffreddare l'apparecchio (⇒ 8.6)
- Controllare il cavo di alimentazione e il fusibile ✘ (⇒ 10.1)
- Controllare o sostituire il cavo, la presa, il giunto oppure l'interruttore (da parte di un elettricista qualificato) ✘ (⇒ 10.2)

Guasto:

Mancato inserimento del materiale da tritare

Possibile causa:

- Il rullo di taglio è bloccato

Rimedio:

- Eliminare il bloccaggio (⇒ 10.9)

Guasto:

Mancato sminuzzamento del materiale da tritare

Possibile causa:

- La contropiastra sul rullo di taglio non è regolata correttamente
- Rullo di taglio consumato o danneggiato

Rimedio:

- Regolare la contropiastra (⇒ 11.1)
- Sostituire il rullo di taglio e la contropiastra ✘

Guasto:

Brusio del motore elettrico, mancata accensione dell'apparecchio

Possibile causa:

- Rullo di taglio bloccato

Rimedio:

- Eliminare il bloccaggio (⇒ 10.9)

Guasto:

Rumori anomali, battiti all'interno dell'apparecchio

Possibile causa:

- Viti allentate
- Rullo di taglio consumato o danneggiato

Rimedio:

- Controllare se le viti sono fissate saldamente in sede, serrare ulteriormente le viti allentate
- Sostituire il rullo di taglio e la contropiastra ✘

Guasto:

Mancata espulsione del materiale triturato

Possibile causa:

- Scarico ostruito dalla copertura in gomma incastrata

Rimedio:

- Montare correttamente la copertura in gomma (⇒ 7.2)

DE

FR

NL

IT

NO

SV

FI

DA

PL

18. Programma Assistenza Tecnica

18.1 Conferma di consegna

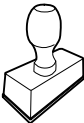
Modello:	_____
Codice di serie:	<input type="text"/> <input type="text"/> <input type="text"/> <input type="text"/> <input type="text"/> <input type="text"/> <input type="text"/> <input type="text"/> <input type="text"/>
Data:	<input type="text"/> <input type="text"/> <input type="text"/> <input type="text"/> <input type="text"/> <input type="text"/>
	
Prossima revisione	
Data:	<input type="text"/> <input type="text"/> <input type="text"/> <input type="text"/> <input type="text"/> <input type="text"/>

18.2 Conferma dell'esecuzione del servizio



In caso di lavori di manutenzione,
consegnare le presenti istruzioni per l'uso
al rivenditore autorizzato STIHL.
Il rivenditore conferma, negli appositi
campi prestampati, l'esecuzione dei lavori
di servizio.

 Servizio eseguito il

 Data del prossimo Servizio

Kjære kunde,

vi er glade for at du har valgt STIHL. Vi utvikler og produserer våre produkter i topp kvalitet i samsvar med behovene til våre kunder. Dermed skapes produkter med høy pålitelighet selv ved ekstrem belastning.

STIHL står også for topp kvalitet ved servicen. Vår faghandel sikrer kompetent rådgivning og opplæring, samt omfattende teknisk omsorg.

Vi takker for din tiltro og ønsker deg god fornøyelse med ditt STIHL produkt.

Dr. Nikolas Stihl

**VIKTIG! LESES FØR BRUK OG
OPPBEVARES.**

1. Innholdsfortegnelse

Om denne bruksanvisningen	84	Sikkerhetsutstyr	92
Generell informasjon	84	Omstartspærre for elektrisk motor	92
Slik leser du denne bruksanvisningen	84	Kompostbeholder	92
Nasjonale varianter	84	Ta maskinen i bruk	92
Maskinbeskrivelse	84	Koble kompostkvernen til strømuttaket	92
For din egen sikkerhet	85	Koble til strømledningen	92
Generell informasjon	85	Koble fra strømledningen	92
Advarsel – fare på grunn av elektrisk strøm	86	Strekkavlastning	92
Bekledning og utstyr	86	Sette inn kompostbeholderen	92
Transport av maskinen	86	Ta av kompostbeholderen	92
Før arbeidet	86	Slå på kompostkvernen	93
Under arbeidet	87	Slå av kompostkvernen	93
Vedlikehold og reparasjoner	88	Ta maskinen i bruk igjen etter en blokkering	93
Lagring ved lengre driftsopphold	89	Kverning	93
Kassering	89	Felle sammen maskinen GHE 140 L	93
Symbolforklaring	89	Felle ut GHE 140 L maskinen	94
Produktkomponenter	90	Vedlikehold	94
Gjøre maskinen klar for bruk	90	Etterjustere skjæreplaten	94
Montere hjul og støtteføtter	90	Rengjøring	94
Sette sammen maskinen GHE 135 L	90	Serviceintervaller	94
Oppbevare unbrakonøkkelen	91	Elektrisk motor og hjul	94
Informasjon om arbeid	91	Oppbevaring og vinterlagring	94
Hvilke materialer kan bearbeides?	91	Transport	95
Hvilke materialer kan ikke bearbeides?	91	Dra eller skyve kompostkvernen	95
Maks. kvistdiameter	91	Løfte eller bære kompostkvernen	95
Påfylling av kompostkvernen	91	Transportere kompostkvernen på en lasteflate	95
Riktig belastning for den elektriske motoren	91	Minimere slitasjen og unngå skader	95
Overbelastningsvern	91	Miljøvern	96
Hvis knivvalsen blokkeres	91	EU-samsvarserklæring	96
		Elektrisk drevet kompostkvern (STIHL GHE)	96
		Tekniske data	97

Feilsøking	98
Serviceplan	98
Bekreftelse av overleveringen	98
Servicebekreftelse	98

2. Om denne bruksanvisningen

2.1 Generell informasjon

Denne bruksanvisningen er en **original bruksanvisning** fra produsenten i henhold til EU-direktiv 2006/42/EC.

STIHL arbeider kontinuerlig med å videreutvikle produktutvalget, og vi må av den grunn forbeholde oss retten til forandringer i produktenes form, teknikk og utstyr.

Det kan derfor ikke fremmes krav på grunnlag av informasjon og bilder i denne brosjyren.

I denne bruksanvisningen er det kanskje beskrevet modeller som ikke er tilgjengelig i alle land.

Denne bruksanvisningen er opphavsrettslig beskyttet. Alle rettigheter er forbeholdt, spesielt retten til mangfoldiggjøring, oversettelse og bearbeiding i elektroniske systemer.

2.2 Slik leser du denne bruksanvisningen

Bilder og tekst beskriver bestemte fremgangsmåter.

Alle symbolene som finnes på maskinen, er forklart i denne bruksanvisningen.

Synsretning:

Synsretning ved bruk av **venstre og høyre** i bruksanvisningen:
Brukeren står bak maskinen (arbeidsstilling).

Kapittelhenvisning:

En pil henviser til aktuelle kapitler og underkapitler som inneholder nærmere forklaring. Eksempelet under viser en henvisning til et kapittel: (⇒ 4.)

Merking av tekstavsnittene:

De beskrevne instruksene kan være utformet som i eksemplene nedenfor.

Fremgangsmåter som krever handling fra brukerens side:

- Løsne skruen (1) med en skrutrekker, og aktiver hendelen (2) ...

Generelle opplysninger:

- Bruk av produktet i forbindelse med sportsarrangementer eller andre konkurranser

Tekst med ekstra betydning:

Tekstavsnitt med ekstra betydning er merket med et av symbolene som beskrives nedenfor, slik at disse fremheves spesielt i bruksanvisningen.



Fare!

Fare for uhell og alvorlig personskade. En bestemt fremgangsmåte er nødvendig eller må unngås.



Advarsel!

Fare for personskade. En bestemt fremgangsmåte hindrer mulige eller sannsynlige personskader.



Forsiktig!

Mindre skader eller materielle skader kan hindres ved å følge en bestemt fremgangsmåte.



Merknad

Informasjon om hva som er god og riktig måte å bruke maskinen på

Tekst med bildereferanse:

Illustrasjonene som forklarer bruken av maskinen, finnes helt foran i bruksanvisningen.

Kamerasymbolet knytter bilder på illustrasjonssidene sammen med tilhørende tekst i bruksanvisningen.



2.3 Nasjonale varianter

STIHL leverer maskiner med forskjellige støpsler og brytere avhengig av landet de selges i.

Illustrasjonene viser maskiner med eurostøpsler. Maskiner med andre støpselstyper kobles til på samme måte.

3. Maskinbeskrivelse



- 1 Håndtak
- 2 Justeringsskrue skjæreplate
- 3 Holder unbrakonøkkel
- 4 Merkeplate med maskinnummer

- 5 Sperrebryter kompostbeholder
- 6 Hjul
- 7 Kompostbeholder
- 8 Hjulfot
- 9 Støttefot
- 10 Sammenfellingsfrigjøring (GHE 140 L)
- 11 Nettilkobling
- 12 På/av-bryter (dreieretning)
- 13 Påfyllingsåpning

4. For din egen sikkerhet

4.1 Generell informasjon



Sørg for å følge alle sikkerhetsanvisningene når du arbeider med maskinen.



Før maskinen tas i bruk, må bruksanvisningen leses nøye og i sin helhet. Oppbevar bruksanvisningen på et trygt sted for senere bruk.

Disse forholdsreglene er svært viktige for din sikkerhet. Oversikten er imidlertid ikke utfyllende. Bruk alltid sunn fornuft og opptre ansvarlig når du bruker maskinen. Husk at det er brukeren som er ansvarlig hvis det oppstår ulykker som involverer andre personer eller andres eiendom.

Som bruker er det viktig at du gjør deg kjent med betjeningselementene på og bruken av maskinen.

Maskinen skal kun brukes av personer som har lest bruksanvisningen og er fortrolige med hvordan maskinen betjenes. Sørg for å få kyndig og praktisk opplæring før du tar i bruk maskinen for første gang. La forhandleren eller en

annen fagkyndig gi deg en innføring i hvordan maskinen håndteres på en trygg måte.

Opplæringen skal særlig ha fokus på sikkerhet og viktigheten av å være forsiktig og konsentrert under arbeid med maskinen.

Selv om du betjener maskinen forskriftsmessig, vil det alltid være noe risiko forbundet med bruken.



Livsfare på grunn av kvelning!

Lek med emballasjen medfører kvelningsfare for barn. Sørg for at barn ikke leker med emballasjen.

Maskinen, inkludert alt tilleggsutstyr, må bare lånes eller gis bort til personer som har grunnleggende kunnskap om denne modellen og bruken av den.

Bruksanvisningen er en del av maskinen og skal alltid følges med.

Denne maskinen skal ikke brukes av barn eller av personer med fysiske, sensoriske eller psykiske funksjonshemminger eller som har manglende erfaring og kunnskap, og heller ikke av personer som ikke har satt seg inn i instruksene for bruk.

La aldri barn eller ungdom under 16 år bruke maskinen. Det kan finnes nasjonale bestemmelser for nedre aldersgrense for bruk av maskinen.

Maskinen skal bare brukes av personer som er opplagte og i god fysisk og psykisk form. Hvis du har helsemessige plager, må du spørre legen om arbeid med maskinen er tilrådelig. Maskinen skal ikke brukes etter inntak av alkohol, narkotiske stoffer eller medikamenter som fører til nedsatt reaksjonsevne.

Maskinen er utviklet for privat bruk.

Obs – fare for ulykker!

STIHL kompostkverner egner seg til finkutting av kvister og planterester. Annen bruk er ikke tillatt og kan være farlig eller føre til skader på maskinen.

Kompostkvernen skal ikke brukes (ufullstendig liste):

- til andre materialer (f.eks. glass og metall)
- til annet arbeid enn det som er beskrevet i denne bruksanvisningen
- til bearbeiding av næringsmidler (f.eks. mesking eller knusing av is)

Av sikkerhetsmessige årsaker er enhver endring på maskinen, med unntak av montering av tilbehør som er godkjent av STIHL, forbudt, og vil føre til at garantien opphører. Kontakt din STIHL forhandler for informasjon om tillatt tilbehør.

Det er strengt forbudt å manipulere maskinen for å øke effekten eller endre turtallet til forbrenningsmotoren eller den elektriske motoren.

Maskinen skal ikke brukes til å transportere gjenstander, dyr eller personer (særlig barn).

Ekstra forsiktighet kreves ved bruk på offentlige anlegg, i parker, på sportsanlegg, gater og i land- og skogbruk.

4.2 Advarsel – fare på grunn av elektrisk strøm

Obs! **Fare for elektrisk støt!**

Strømledning, støpsel, av/på-bryter og tilkoblingsledning. Skadede kabler, koblinger og støpsler eller tilkoblingsledninger som ikke er i overensstemmelse med forskriftene, må ikke brukes. Dette for å unngå fare for elektrisk støt.

Se over tilkoblingsledningen med jevne mellomrom, og kontroller at den ikke er skadet eller er for gammel (sprø).



Maskinen skal først tas i bruk etter at strømledningen er rullet ut.

Ved bruk av en kabeltrommel skal denne alltid ruller helt ut før bruk.

Bruk aldri en skadet skjøteledning. Skift ut defekte ledninger med nye, og forsøk aldri å reparere en skjøteledning.

Hvis strømledningen eller skjøteledningen skades under drift, skal den umiddelbart kobles fra strømforsyningen. Ta aldri i en skadet strømledning eller skjøteledning.

Maskinen må ikke brukes med skadede eller slitte ledninger. Kontroller spesielt netttilkoblingsledningen for skade og aldring.

Vedlikeholds- og reparasjonsarbeid på strømledningen skal bare utføres av spesialutdannede fagpersoner.

Fare for elektrisk støt!

En skadet ledning må ikke kobles til strømforsyningen, og den må være koblet fra strømmettet før den berøres.

Kutteenhetene (knivene) skal ikke berøres før maskinen er koblet fra strømmettet.

Tilkoblingsledningene som brukes, skal alltid være tilstrekkelig sikret.



Arbeid ikke når det regner eller er vått ute.

Bruk bare fuktighetsisolerte skjøteledninger for

utendørsbruk som er egnet for bruk med maskinen (⇒ 10.1).

Ta støpselet ut av stikkkontakten uten å dra i tilkoblingsledningen.

Ikke la maskinen stå ute i regn uten at den er dekket til.

Hvis maskinen kobles til et strømaggregat, er det viktig å være oppmerksom på at den kan skades av strømsvingninger.

Maskinen må kun kobles til strømforsyning som har jordfeilbeskyttelse med aktiveringsstrøm på maksimalt 30 mA. Ta kontakt med en elektriker hvis du ønsker mer informasjon.

4.3 Bekledning og utstyr



Bruk alltid solide sko med såler med god gripeevne under arbeidet. Gå aldri barbert eller med sandaler når du arbeider.



Bruk alltid solide hansker når du arbeider med, utfører vedlikehold på, eller transporterer maskinen.



Bruk alltid beskyttelsesbriller og hørselsvern under arbeidet. Ta ikke av disse før arbeidet er avsluttet.



Når du arbeider med maskinen, er det viktig at du bruker egnede og tettsittende klær, dvs . kjeledress (ikke arbeidsfrakk).

Ikke ha på deg sjal, slips, smykker, klær med lange stropper, bånd eller lignende under arbeidet.

Langt hår må bindes opp og holdes på plass med for eksempel hodetørkle eller lue under hele arbeidet.

4.4 Transport av maskinen

Bruk alltid hansker under arbeidet, slik at du unngår å skade deg på skarpe kanter og varme deler.

Ikke transporter maskinen mens den elektriske motoren er i gang. Før transport slår du av den elektriske motoren, venter til den har stanset, og trekker ut støpselet.

Transporter maskinen bare når den elektriske motoren er avkjølt.

Vær spesielt oppmerksom på vekten når maskinen skal snus.

Bruk egnet lasteutstyr (lasterampe, løfteanordninger).

Sikre maskinen med tilstrekkelig dimensjonerte festemidler (stropper, tau, osv.) på festepunktene som er beskrevet i bruksanvisningen. (⇒ 12.3)

Trekk eller skyv maskinen i skrittempo.

Følg regionale forskrifter ved transport av maskinen, spesielt med hensyn til lastsikring og transport av gjenstander på lasteflater.

4.5 Før arbeidet

Sørg for at maskinen bare betjenes av personer som har lest bruksanvisningen.

Overhold de lokale forskriftene for når på døgnet hageredskaper med forbrenningsmotor eller elektrisk motor kan brukes.

Skift ut eventuelle slitte eller defekte deler før du bruker maskinen. Informasjon om farer og advarsler som er blitt uleselig på maskinen, må skiftes ut. Du får nye klistremerker og alle andre reservedeler hos din STIHL forhandler.

Før bruk må du kontrollere

- at maskinen er i driftssikker stand. Beskyttelsesanordningene skal være på plass og i feilfri stand.
- at støpselet kobles til en forskriftsmessig installert stikkontakt
- at isolasjonen til tilkoblings- og skjøteledningen, støpselet og koblingen er i feilfri stand
- at maskinen som helhet (hus, den elektriske motoren, beskyttelsesanordninger, festelementer osv.) ikke er slitt eller skadet.
- at det ikke finnes kvernet materiale i maskinen, og at trakten er tom
- at alle skruer, muttere og andre festelementer er på plass og tilstrammet. Løse skruer og muttere må festes med riktig tiltrekkingsmoment før bruk.

For å redusere faren for person- og materialskader skal maskinen kun brukes utendørs og ikke nær en vegg eller andre ubevegelige gjenstander (umulig for brukeren å komme seg unna, fare for knusing av glassruter, riper på biler osv.).

Maskinen skal stå stødig på et plant og fast underlag.

Gjør deg kjent med hvordan av/på-bryteren brukes, slik at du kan handle raskt og riktig i nødsituasjoner.

Kontroller at kompostbeholderen er i forskriftsmessig stand før den tas i bruk. Det er ikke tillatt å ta i bruk maskinen med skadet kompostbeholder (fare for personskade). Hvis kompostbeholderen er skadet, må den skiftes ut.

Fare for personskade!

Maskinen skal kun brukes i forskriftsmessig montert stand. Maskinen skal ikke brukes hvis den mangler deler (f.eks. hjul), siden sikkerhetsavstandene da ikke lenger er garantert, og maskinen i tillegg kan bli mindre stabil.

Se over maskinen før hver bruk for å kontrollere at den er i forskriftsmessig stand!

Forskriftsmessig betyr at maskinen er ferdig montert, det vil si:

- Den komplette hjulfoten er montert.
- Begge hjulene og begge støtteføttene er montert.
- Alle sikkerhetsanordninger (innsatt kompostbeholder, STIHL kløverbladåpning osv.) er på plass og i orden.

Koblings- og sikkerhetsinnretningene som er montert på maskinen, skal ikke fjernes eller omgås.

4.6 Under arbeidet

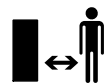

Ikke bruk maskinen når dyr eller personer (spesielt barn) oppholder seg i fareområdet.

Arbeid ikke med maskinen ved regn eller tordenvær, spesielt ikke hvis det er fare for lynnedslag.

Fuktig og glatt underlag gjør at faren for ulykker øker. Vær forsiktig under arbeidet slik at du ikke glir. Unngå om mulig å bruke maskinen på fuktig underlag.

Arbeid bare i dagslys eller med god kunstig belysning.

Arbeidsområdet må være rent og ryddig under hele arbeidet. Fjern steiner, kvister, ledninger og annet som det er lett å snuble i.

Brukeren skal ikke stå høyere enn maskinen.

Starte:

Før du starter maskinen, må du sørge for at den står stabilt og opprett. Maskinen skal aldri brukes når den ligger.

Vær svært forsiktig når du starter maskinen, og følg anvisningene i kapitlet "Ta i bruk maskinen". (⇒ 10.)

Stå ikke foran utkaståpningen når forbrenningsmotoren eller den elektriske motoren slås på. Kontroller at det ikke fins noe kvernet materiale i kompostkvernen når den startes eller slås på. Kvernet materiale kan slynges ut og forårsake personskader.

Pass på at maskinen ikke velter når du starter den.

Unngå hyppige innkoblinger i løpet av kort tid (ikke trykk på av/på-bryteren unødvendig).

Fare for overoppheting av den elektriske motoren!

Annet utstyr som er koblet til samme strømkrets, kan ved ugunstige nettforhold ødelegges på grunn av spenningssvingninger som forårsakes av denne maskinen ved oppstart. Egnede tiltak må iverksettes (for eksempel

tilkobling til en annen strømkrets enn den til den aktuelle innretningen, koble maskinen til en strømkrets med lavere impedans).

Bruk:



Fare for personskader!

Hold aldri hender eller føtter under, over eller ved roterende deler.

Hold aldri ansiktet eller andre kroppsdeler over påfyllingstrakten og utkaståpningen når maskinen er i gang. Hold alltid hode og kropp på sikker avstand fra påfyllingsåpningen.



Stikk aldri hender, andre kroppsdeler eller deler av klesplagg inn i påfyllingstrakten eller utkastsjakten. Det er stor fare for skader på øyne, ansikt, fingre, hender osv.

Pass på at du alltid står stødig. Ikke strekk deg fremover.

Hvis maskinen velter under arbeidet, må den elektriske motoren straks slås av og støpselet trekkes ut.

Fare for personskader!

Kvernet materiale kan bli slynget tilbake under arbeidet. Bruk derfor beskyttelsesbriller og hold ansiktet unna påfyllingsåpningen.

Tipp aldri maskinen mens forbrenningsmotoren eller den elektriske motoren er i gang.

Pass på at det ikke setter seg fast kvernemateriale i utkastsjakten. Fastkilt kvernemateriale gir dårligere kverneresultat og kan føre til tilbakeslag.

Når kompostkvernen fylles med materiale, er det spesielt viktig at det ikke kommer fremmedlegemer som for eksempel metallbiter, steiner, plast eller glass inn i

kvernekammeret. Dette kan forårsake skader og tilbakeslag fra påfyllingstrakten. Av samme årsak er det også viktig å fjerne eventuelle tilstoppinger med én gang.

Det kan oppstå tilbakeslag under påfylling av kvistmateriale på kompostkvernen. Bruk hansker!



Vær oppmerksom på at klippeverktøyet roterer i noen sekunder etter at motoren er slått av.

Slå av den elektriske motoren, trekk ut støpselet og vent til alt roterende verkøy stanser

- før du går fra maskinen, eller når den skal stå uten tilsyn
- før du flytter, løfter, vipper, skyver eller trekker maskinen
- før du transporterer maskinen
- før du fjerner blokkeringer eller tilstoppinger
- før du ser over eller rengjør maskinen og før det skal utføres andre arbeider på den

Slå av den elektriske motoren og la maskinen stanse hvis det kommer fremmedlegemer inn i klippeverktøyet, eller hvis maskinen vibrerer unormalt eller lager uvanlige lyder. Ta ut støpselet og utfør følgende trinn:

- Se etter skader på maskinen og få utført eventuelle nødvendige reparasjoner av en fagperson før du starter og bruker maskinen igjen.
- Kontakt en fagperson for å få skiftet eller reparert skadede deler. Deler som skiftes ut, skal kun erstattes av tilsvarende deler.

Ta av og tøm den gjennomsiktede kompostbeholderen når den er helt full, eller når det kvernede materialet på grunn av påfyllingsnivået ikke lenger kan kastes ut.

Før kompostbeholderen tas av, slår du av maskinen og venter til knivvalsen er stanset.

4.7 Vedlikehold og reparasjoner



Sett maskinen på et plant og stabilt underlag, slå av den elektriske motoren og trekk ut støpslet før du starter vedlikeholdsarbeider (rengjøring, reparasjon osv.), og før du kontrollerer om tilkoblingsledningen er snodd eller skadet.

La maskinen avkjøles i ca. 5 minutter før du utfører vedlikeholdsarbeider.

Bare autoriserte elektrikere har tillatelse til å reparere eller skifte ut nettilkoblingsledningen.

Hvis det ble fjernet deler eller beskyttelsesinnretninger i forbindelse med vedlikeholdsarbeidet, må disse straks settes tilbake på forskriftsmessig vis når arbeidet er utført.

Rengjøring:

Hele maskinen må rengjøres grundig etter hver bruk. (⇒ 11.2)

Maskinen skal aldri rengjøres med høytrykksvasker eller under rennende vann (f.eks. med en hageslange). Ikke bruk sterke rengjøringsmidler. Disse kan skade plast- og metalldeleer og dermed redusere sikkerheten til din STIHL maskin.

Vedlikeholdsarbeider:

Bare vedlikeholdsarbeider som er beskrevet i denne bruksanvisningen, kan utføres av brukeren. Alle andre arbeider skal utføres av en forhandler.

Kontakt **alltid** forhandleren hvis du mangler nødvendig informasjon eller hjelpemidler.

STIHL anbefaler at alt vedlikeholdsarbeid og alle reparasjoner utføres hos en STIHL forhandler.

I tillegg til jevnlige tilbud om opplæring, får STIHL forhandlerne regelmessig tilsendt teknisk informasjon.

Bruk bare verktøy, tilbehør eller tilleggsutstyr som er godkjent for denne maskinen av STIHL, eller som korresponderer i teknisk utførelse. I motsatt fall kan det oppstå uhell som medfører personskader eller skader på maskinen. Kontakt forhandleren hvis du har spørsmål.

Originalt verktøy, tilbehør og originale reservedeler fra STIHL har egenskaper som gjør dem optimalt egnet for maskinen og kravene som brukeren stiller. Originale STIHL reservedeler kjennes igjen på STIHL reservedelsnummeret, STIHL logoen og eventuelt STIHL reservedelssymbolet. På små deler kan også symbolet stå alene.

Sørg for at advarsels- og merknadsklistremerker alltid er rene og lesbare. Bestill nye originale klistremerker hos STIHL forhandleren hvis klistremerker skades eller blir borte. Hvis en komponent skiftes ut med en ny del, må du passe på at samme klistremerker settes på den nye delen.

Sørg for at alle muttere, bolter og skruer sitter godt, slik at maskinen er i driftssikker stand.

Kontroller hele maskinen regelmessig med tanke på slitasje og skader. Dette er spesielt viktig når maskinen ikke skal brukes på en stund (f.eks. når den skal settes bort for vinteren). Skift ut slitte eller skadde deler, slik at maskinen alltid er i driftssikker stand.

4.8 Lagring ved lengre driftsopphold

La maskinen avkjøles i ca. 5 minutter før du parkerer den i et lukket rom.

Sørg for at maskinen er utilgjengelig for uvedkommende (f.eks. barn).

Rengjør maskinen grundig når den ikke skal brukes på lengre tid (f.eks. når den skal settes bort for vinteren).

Sørg for at maskinen er i driftssikker stand når du setter den til lagring.

Maskinen skal oppbevares på et tørt, frostsikkert og låsbart sted.

4.9 Kassering

Avfallsprodukter kan skade mennesker, dyr og miljø og skal derfor kasseres på forskriftsmessig måte.

Kontakt nærmeste resirkuleringsstasjon eller forhandleren hvis du er usikker på hvordan avfallsproduktene skal kasseres. STIHL anbefaler STIHL forhandleren.

Sørg for at maskinen kasseres forskriftsmessig når den ikke lenger skal brukes. Sørg for å gjøre maskinen ubrukelig før kassering. For å unngå ulykker er det spesielt viktig å fjerne strømledningen eller tilkoblingsledningen til den elektriske motoren.

5. Symbolforklaring



Obs!

Les bruksanvisningen før bruk.



Fare for personskader!

Se til at ingen oppholder seg i fareområdet.

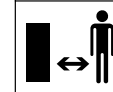

Fare for skader!

Roterende verktøy!
Ikke hold hender eller føtter i åpningene mens maskinen kjører.

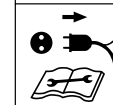
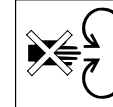

Fare for personskade!

Slå alltid av den elektriske motoren og trekk ut strømledningen før du utfører arbeider på klippeverktøyet, før vedlikeholds- og rengjøringsarbeider, før du kontrollerer om tilkoblingsledningen er snodd eller skadet, og før du forlater maskinen.



Bruk hørselsvern!

Bruk beskyttelsesbriller!

Bruk arbeidshansker!

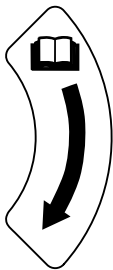

Dreieretning for etterjustering av skjæreplaten.



Kompostbeholder låst



Kompostbeholder frigjort

6. Produktkomponenter



Nr.	Betegnelse	Ant.
	GHE 135 L	
A	Maskinoverdel	1
B	Hjulfot	1
C	Kompostbeholder	1
D	Skrue 5 x 16	4
	GHE 140 L	
E	Basisenhet med kompostbeholder	1
	GHE 135 L, GHE 140 L	
F	Støttefot	2
G	Skive A6	2
H	Hettemutter M6	2
I	Hjul	2
J	Skrue M8 x 85	2
K	Hylse	2
L	Skive A8	6
M	Låsemutter M8	2
N	Fastnøkkel	1
O	Unbrakonøkkel	1
	• Bruksanvisning	1

7. Gjøre maskinen klar for bruk

7.1 Montere hjul og støtteføtter

GHE 140 L:

- Fell ut maskinen. (⇒ 10.12)

Monter hjulene:



GHE 135.0 L, GHE 140 L:

- Ta av kompostbeholderen. (⇒ 10.6)
- Løft av hjulkapselen (1) fra hjulet (I) med en skrutrekker.
- Stikk skruen (J) med en skive (L) innenfra gjennom boringen på hjulfoten (B). Sett en skive (L) og hylsen (K) på skruen (J). Skyv hjulet (I) på hylsen (K). Skru på mutteren (M) med en skive (L), og stram med 5-7 Nm.
- Plasser hjulkapselen (1) midt på hjulet (I), og trykk inn til hjulkapselen (1) griper inn.

- Gjør det samme på den andre siden.

Monter støtteføtter:

- Stikk skruen til støttefoten (F) nedenfra gjennom boringen på hjulfoten (B). Skyv skiven (G) på skruen, skru på hettemutteren (H) og stram med 4-6 Nm.
- Gjør det samme på den andre siden.

7.2 Sette sammen maskinen GHE 135 L



- Ta av kompostbeholderen. (⇒ 10.6)
- Sett maskinoverdelen (A) på hjulfoten (B), og sentrer den forsiktig. Pass på riktig posisjon til gummidekselet (1) – gummidekselet (1) skal ikke være klemt mellom maskinoverdelen og det svarte dekselet på hjulfoten. Monter maskinoverdelen (A) på hjulfoten (B) ved å skru inn de fire skruene (D). Stram skruene (D) med 1-1,5 Nm.
- Sett inn kompostbeholderen. (⇒ 10.5)

7.3 Oppbevare unbrakonøkkelen

- Skyv unbrakonøkkelen (O) inn i holderen (1) på maskinen.



8. Informasjon om arbeid

8.1 Hvilke materialer kan bearbeides?

Tre- og hekkavfall, tuja, furukvister, forgrenede kvister, forgrenede kvister med løv, grønne vekster, bærbusker, bunte og ikke for fuktige blomsterrester.



Tre- og hekkavfall bør bearbeides i frisk tilstand, ettersom kvernens ytelse er større når materialet er friskt enn når det har tørket eller er vått.

8.2 Hvilke materialer kan ikke bearbeides?



Pass godt på at det ikke kommer steiner, glass, metaldeler (ståltråd, spiker osv.) eller plastdeler i kompostkvernen.

Hovedregel:

Materialer som ikke hører hjemme i komposten, skal heller ikke bearbeides i kompostkvernen.

8.3 Maks. kvistdiameter

Verdiene er basert på kvistmateriale som akkurat er kappet:

Maksimal kvistdiameter
GHE 135 L: 35 mm

GHE 140 L: 40 mm

8.4 Påfylling av kompostkvernen



Den patenterte STIHL kløverbladåpningen gjør det mulig å bearbeide også sterkt forgreinet kvistmateriale.



Tykke greiner og greiner med mye kvister skjæres til på forhånd med en beskjæringssaks.

For å unngå at kompostkvernen stoppes til bør seigt og jordholdig kvernemateriale blandes med tørre greiner.

Kompostkvernen skal kun fylles på når den elektriske motoren går med fullt turtall.



Fare for personskade!

Hold kvister som skal trekkes inn i kompostkvernen, lett i hånden og før dem til påfyllingsåpningen. Hold ikke fast i kvistene, og ikke trekk dem tilbake.

- Tre- eller hekkavfall samt kvistmateriale føres langsomt gjennom påfyllingsåpningen (13) frem mot knivvalsen. Kvistene dras inn i kvernen.
- Det er viktig at du lar maskinen arbeide ferdig etter hver innmating.

8.5 Riktig belastning for den elektriske motoren

Fyll på materiale jevnt og kontinuerlig i kompostkvernen.

8.6 Overbelastningsvern

Hvis det oppstår en overbelastning av den elektriske motoren under arbeid, skifter den innebygde automatiske bakoverdriften dreieretning på knivvalsen og prøver på den måten selv å fjerne blokkeringen. Hvis blokkeringen ikke fjernes etter 3 skifter av dreieretning, slår det innebygde overbelastningsvernet av den elektriske motoren.

Etter en avkjølingstid på ca. 10 minutter kan kompostkvernen tas i bruk igjen.

Dersom overbelastningsvernet utløses ofte, kan det skyldes følgende:

- Bruk av uegnet tilkoblingsledning (⇒ 10.1)
- Overbelastning av nettet
- Overbelastning av maskinen på grunn av for mye kvernemateriale

8.7 Hvis knivvalsen blokkeres

Overbelastning av den elektriske motoren, for mye kvernemateriale eller for tykke kvister fører etter en stund til at knivvalsen automatisk endrer dreieretning og videre til at knivvalsen stopper opp.



Ved overbelastning endrer knivvalsen automatisk dreieretning.

- Hvis knivvalsen stopper opp, trykker du straks på av/på-bryteren.
- La maskinen avkjøles, og følg instruksene for å starte den på nytt. (⇒ 10.9)

9. Sikkerhetsutstyr

9.1 Omstartspærre for elektrisk motor

Maskinen kan bare settes på med bryteren, ikke ved å sette tilkoblingsledningen i stikkontakten.

9.2 Kompostbeholder

Kompostkvernen kan kun slås på når kompostbeholderen er montert og låst.

Når kompostbeholderen er satt inn, hindrer den tilgang til den dreierende knivvalse under bruk.

10. Ta maskinen i bruk

10.1 Koble kompostkvernen til strømuttaket



Fare for personskade!

Følg alle sikkerhetsanvisningene i kapitlet "Advarsel – farer forårsaket av elektrisk strøm" (⇒ 4.2).

Spenningen til det elektriske anlegget og driftsspenningen må stemme overens (se merkeplaten).

Netttilkoblingsledningen må være tilstrekkelig sikret. (⇒ 16.)

Tilkoblingsledningene skal ikke være lettere enn en gummikledd kabel av typen **H07 RN-F DIN/VDE 0282**.

Støpsel forbindelsene må være beskyttet mot vannsprut. Uegnede skjøteledninger fører til effekttap og kan forårsake skader på den elektriske motoren.

Det minste tverrsnittet til netttilkoblingsledningen må være **3 x 1,5 mm²** ved lengde på opptil **25 m** eller **3 x 2,5 mm²** ved lengde på opptil **50 m**.

Koblingene på tilkoblingsledningene må være av gummi eller være gummikledd, og de må være i overensstemmelse med standarden **DIN/VDE 0620**.

Denne maskinen er konstruert for drift via strømnnett med systemimpedans Z_{max} på overføringspunktet (hustilkoblingen) på maksimalt **0,49 ohm (ved 50 Hz)**.

Brukeren må forvise seg om at maskinen bare drives via et strømnnett som oppfyller disse kravene. Kontakt om nødvendig den lokale strømleverandøren for informasjon om systemimpedansen.



Ta kontakt med en elektriker hvis du ønsker mer informasjon om netttilkoblingen.

10.2 Koble til strømledningen



- Sett strømledningens kopleing i støpselet (1).
- Fest strømledningen på strekkavlastningen. (⇒ 10.4)

10.3 Koble fra strømledningen

- Løsne strekkavlastningen. (⇒ 10.4)

For å unngå skader på strømledningen må den bare kobles fra ved å trekke i koblingen. Trekk aldri i ledningen.

10.4 Strekkavlastning



Under arbeidet forhindrer strekkavlastningen at tilkoblingsledningen utilsiktet trekkes ut av kontakten og dermed kan føre til skade på maskinens strømtilkobling.

Tilkoblingsledningen må derfor føres gjennom strekkavlastningen.

- Koble til strømledningen. (⇒ 10.2)
- Legg tilkoblingsledningen (1) i en løkke, og før den gjennom åpningen (2).
- Hekt løkken inn på kroken (3), og stram.

10.5 Sette inn kompostbeholderen



- Sett inn kompostbeholderen (1) i de to føringene (2), og skyv den inn til den stopper.
- Drei sperrebryteren (3) mot høyre til den stopper, og fest kompostbeholderen.



Kompostkvernen kan kun slås på når kompostbeholderen er låst.

10.6 Ta av kompostbeholderen



- Slå av maskinen. (⇒ 10.8)
- Vri sperrebryteren (1) mot venstre til den stopper.
- Ta ut kompostbeholderen (2).



Uten kompostbeholder kan ikke kompostkvernen aktiveres.

10.7 Slå på kompostkvernen

GHE 140 L:

- Fell ut maskinen, og lås den. (⇒ 10.12)

GHE 135 L, GHE 140 L:

- Sett inn kompostbeholderen. (⇒ 10.5)
- Koble maskinen til strømuttaket. (⇒ 10.2)

På/av-bryteren (1) med integrert skyvelås (2) hindrer at du går rett fra den ene dreieretningen over til den andre.

 Før du skifter dreieretning, må du slå av maskinen og vente til knivvalsen har stoppet helt opp.

Posisjonen Inntak



Knivvalsen trekker inn og kutter opp det kvernete materialet.

- Vri på/av-bryteren (1) til posisjonen **0**.
- Skyv skyvelåsen (2) oppover.
- For å starte den elektriske motoren vrir du på/av-bryteren (1) til høyre mot fjærtrykket til den stopper i posisjonen **START**. Den elektriske motoren starter.

- Slipp dreiebryteren. Tenningsnøkkelen går automatisk tilbake til posisjonen **I**. Den elektriske motoren fortsetter å kjøre.

Posisjonen Bakoverdrift



Knivvalsen går bakover og frigjør det kvernete materialet.

- Vri på/av-bryteren (1) til posisjonen **0**.
- Skyv skyvelåsen (2) nedover.
- Vri på/av-bryteren (1) til venstre mot fjærtrykket til den stopper i posisjonen **I**, og hold den der. Den elektriske motoren kjører.



Dreiebryteren må holdes i denne posisjonen, siden den selv ellers vil gå tilbake til midtposisjon (posisjon **0**).

10.8 Slå av kompostkvernen



- Sett av/på-bryteren (1) i posisjonen **0**.

Den elektriske motoren til kompostkvernen slås av og bremses automatisk.

10.9 Ta maskinen i bruk igjen etter en blokkering



Kvernet materiale som kommer i retur, kan forårsake skade. Hold hender og hode unna påfyllingsåpningen. Kikk ikke ned i åpningen!

Kompostkvernen har en automatisk bakoverdrift. Ved blokkering av knivvalsen aktiverer maskinen automatisk bakoverdriften for å løse blokkeringen.

Det kvernete materialet kommer ut igjen.



Når blokkeringen er fjernet, fyller du i kompostkvernen først når den elektriske motoren går med fullt turtall.

10.10 Kverning

- Skyv kompostkvernen til et plant og fast underlag og plasser den slik at den står stabilt.
- Ta på solide hansker, beskyttelsesbriller og hørselsvern.
- Koble til strømledningen på kompostkvernen. (⇒ 10.2)
- Slå på kompostkvernen. (⇒ 10.7)
- Vent til kompostkvernen har nådd maksimalt turtall (tomgangsturtall).
- Fyll på kvernemateriale i kompostkvernen. (⇒ 8.4)
- Slå av kompostkvernen. (⇒ 10.8)

10.11 Felle sammen maskinen GHE 140 L



- Koble fra maskinen. (⇒ 10.3)

- Hold maskinen med en hånd i håndtaket (1).
- Trykk sperrehendelen (2) i pilretningen til den stopper, og hold. Maskinoverdelen er frigjort.
- Før maskinoverdelen (3) langsomt nedover til den stopper, og hold den der.
- Slipp sperrehendelen (2), og pass på at maskinoverdelen er låst.

10.12 Felle ut GHE 140 L maskinen



- Hold maskinen med en hånd i håndtaket (1) nedenfra.
- Trykk sperrehendelen (2) i pilretningen til den stopper, og hold. Maskinoverdelen er frigjort.
- Trekk maskinoverdelen (3) langsomt oppover til den stopper, og hold den der.
- Slipp sperrehendelen (2), og pass på at maskinoverdelen er låst.

11. Vedlikehold



Fare for personskader!

Før du utfører vedlikeholds- eller rengjøringsarbeid på maskinen, er det viktig at du leser nøye gjennom kapitlet "For din sikkerhet" (⇒ 4.), spesielt underkapitlet "Vedlikehold og reparasjoner" (⇒ 4.7). Følg alle sikkerhetsanvisningene.

Trekk ut støpselet før du starter vedlikeholdsarbeidet.

11.1 Etterjustere skjæreplaten



Det skal ikke være igjen kvernet materiale i maskinen.

Trinn 1

- Slå på maskinen (sett på/av-bryteren i posisjonen "Inntak"). (⇒ 10.7)

Trinn 2

- Skru langsomt justeringsskruen (1) med urviseren med unbrakonøkkelen (2) mens maskinen er aktiv. På den måten trykkes skjæreplaten mot knivvalsen inne i maskinen. Hvis skjæreplaten er riktig innstilt, vil det falle ut litt aluminiumspon gjennom utkastet.

Skjæreplaten er stilt inn på nytt, og maskinen kan tas i bruk igjen.

11.2 Rengjøring



Vedlikeholdsintervall: Alltid etter bruk

Rengjør maskinen grundig etter hver bruk. Godt vedlikehold beskytter maskinen mot skader og forlenger levetiden.

Maskinen skal bare rengjøres i stillingen som er avbildet.



Rett aldri vannstråler mot den elektriske motorens eller forbrenningsmotorens deler, tetninger, lagerpunkter og elektriske komponenter som

f.eks. brytere. Dette kan føre til ekstra reparasjonskostnader.



Hvis skitt og rester som har satt seg fast, ikke lar seg fjerne med en børste, fuktig klut eller trepinne, anbefaler STIHL at du bruker

spesialrens (f.eks. STIHL spesialrens).

Ikke bruk sterke rengjøringsmidler.

Rengjør knivskivene jevnlig.

Elektromotorer er beskyttet mot vannsprut.

Beskytt oppkuttingsverktøyet inkl. kvernkammeret mot korrosjon med standardprodukter (f.eks. rapsolje).

11.3 Serviceintervaller

Vi anbefaler at kompostkvernen vedlikeholdes hos en forhandler **én gang i året**.

STIHL anbefaler STIHL forhandleren.

11.4 Elektrisk motor og hjul

Den elektriske motoren er vedlikeholdsfri.

Hjullagrene er vedlikeholdsfrie.

11.5 Oppbevaring og vinterlagring

Oppbevar maskinen i et tørt, lukket rom med lite støv. Sørg for å oppbevare maskinen utilgjengelig for barn.

Sørg for at maskinen er i driftssikker stand når du setter den til lagring.

Se til at alle muttere, bolter og skruer er strammet godt, skift ut farehenvisinger og advarsler på maskinen som har blitt uleselige, og kontroller hele maskinen for slitasje og skader. Skift ut slitte eller skadede deler.

Sørg for å få utbedret eventuelle feil før maskinen settes bort for lengre tid.

Husk følgende hvis maskinen skal settes bort i lengre tid (vinter):

- Rengjør alle delene grundig.
- Smør alle bevegelige deler godt med olje eller fett.

12. Transport

! Fare for personskader!
Før transport er det viktig at du leser og følger anvisningene i kapitlet "For din sikkerhet", og da særlig avsnittet "Transport av maskinen". (⇒ 4.4)

12.1 Dra eller skyve kompostkvernen



17

- Hold i håndtaket (1) på kompostkvernen, og vipp kvernen bakover.
- Kompostkvernen kan dras eller skyves langsomt (skrittempo).

12.2 Løfte eller bære kompostkvernen



18

! Løfting og bæring av maskinen krever minst to personer.

Ved løft og bæring er det viktig å bruke egnet vernebekledning som dekker underarmene og overkroppen helt.

- Sett inn og fest kompostbeholderen. (⇒ 10.5)

- 1. person: Grip tak i kompostkvernen ved å holde i håndtaket (1).
- 2. person: Grip kompostkvernen om hjulfoten (2) til venstre og høyre for de to støtteføttene.
- Løft kompostkvernen samtidig.

GHE 140 L:



Kompostkvernen kan også bæres i sammenfelt tilstand.

- 1. person: Grip tak i kompostkvernen ved å holde i håndtaket (3) til kompostbeholderen.
- 2. person: Grip kompostkvernen om rørfoten til venstre og høyre for de to støtteføttene (4).
- Løft kompostkvernen samtidig.

12.3 Transportere kompostkvernen på en lasteflate



19

- Sørg for å feste maskinen godt, slik at den ikke glir. Fest stropper eller seler på hjulfoten (1) eller påfyllingstrakten (2).

13. Minimere slitasjen og unngå skader

Viktige henvisninger vedrørende vedlikehold for produktgruppen

Elektrisk drevet kompostkvern (STIHL GHE)

STIHL frasier seg ethvert ansvar for materielle skader og personskader som skyldes at bruksanvisningen ikke er fulgt (spesielt med hensyn til sikkerhet, betjening og vedlikehold) eller at det er brukt ikke-godkjente påbyggings- eller reservedeler.

Følg disse henvisningene for å unngå skader eller unormal slitasje på din STIHL maskin:

1. Slitedeler

Enkelte av komponentene på STIHL maskinen utsettes for normal slitasje også når produktet brukes i henhold til bestemmelsene. Disse komponentene må skiftes ut i tide, avhengig av hvordan og hvor mye produktet brukes.

Det innbefatter blant annet:

- Skjæreplate
- Knivvalse
- Kullbørster

2. Følg informasjonen i denne bruksanvisningen.

Bruk, vedlikehold og lagring av STIHL maskinen må skje i henhold til informasjonen i denne bruksanvisningen. Brukeren må selv ta ansvaret hvis det oppstår skader fordi sikkerhets-, bruks- og vedlikeholdsforskriftene ikke er fulgt.

Dette gjelder spesielt for:

- Ikke tilstrekkelig dimensjonert ledning (diameter).
- Feil elektrisk tilkobling (spenning).
- Endringer på produktet som ikke er godkjent av STIHL.
- Bruk av verktøy eller tilbehør som ikke er tillatt/egnet for maskinen, eller som har dårlig kvalitet.
- Ikke-forskriftsmessig bruk av produktet.
- Bruk av produktet ved sportsarrangementer eller andre konkurranser.
- Skader som følge av at produktet er brukt med defekte komponenter.

3. Vedlikeholdsarbeider

Alle arbeider som er nevnt under "Vedlikehold", må utføres regelmessig.

Hvis brukeren ikke kan utføre disse vedlikeholdsarbeidene selv, skal han eller hun ta kontakt med en forhandler.

STIHL anbefaler at alt vedlikeholdsarbeid og alle reparasjoner utføres hos en STIHL forhandler.

I tillegg til jevnlig tilbud om opplæring, får STIHL forhandlerne regelmessig tilsendt teknisk informasjon.

Hvis disse arbeidene forsømmes, kan det oppstå skader som brukeren er ansvarlig for.

Slike skader er blant annet:

- Skader på den elektriske motoren som er forårsaket av mangelfull rengjøring av kjøleribbene (sugeslisser, kjøleribber, viftejul).
- Korrosjonsskader og andre skader som oppstår som følge av uegnet lagringssted.
- Skader på maskinen grunnet bruk av reservedeler med dårlig kvalitet.
- Skader som skyldes at vedlikehold ikke er utført i rett tid eller utilstrekkelig vedlikehold, hhv. skader som skyldes vedlikeholds- eller reparasjonsarbeider som ikke er utført hos forhandlere.

14. Miljøvern



Kvernet materiale skal komposteres, og ikke kastes sammen med husholdningsavfall.

Emballasjen, maskinen og tilbehøret er produsert av gjenvinnbare materialer og må kasseres i samsvar med dette.

Atskilt, miljøvennlig kassering av materialrester bidrar til økt gjenbruk av verdistoffer. Maskinen skal derfor leveres til gjenvinning når den normale levetiden er nådd.

15. EU-samsvarserklæring

15.1 Elektrisk drevet kompostkvern (STIHL GHE)

STIHL Tirol GmbH
Hans Peter Stihl-Straße 5
6336 Langkampfen
Østerrike

bekrefter som eneansvarlig, at maskinen

Oppkuttingsmaskin for planterester, med elektrisk motor (STIHL GHE)

Merke: STIHL
Type: GHE 135 L
GHE 140 L
Serieidentifikasjon 6013

innfrir følgende EU-direktiver:
2000/14/EC, 2014/30/EU, 2014/35/EU,
2006/42/EC, 2011/65/EU

Maskinen er utviklet og produsert i overensstemmelse med følgende standarder:
EN 50434, EN 60335-1

I forbindelse med utvikling og produksjon av maskinene gjelder de til enhver tid gyldige versjonen av standardene på produksjonsdatoen.

Metode som er benyttet for å bedømme overensstemmelsen:
Vedlegg VIII (2000/14/EC)

Navn og adresse til medvirkende oppnevnt instans:

TÜV Rheinland LGA Products GmbH
Tillystraße 2
D-90431 Nürnberg

Utforming og oppbevaring av teknisk dokumentasjon:

Sven Zimmermann
STIHL Tirol GmbH

Produksjonsåret og maskinnummeret er angitt på merkeplaten på maskinen.

Målt lydeffektnivå:

GHE 135.0 L	92,0 dB(A) (2000/14/EC)
GHE 140.0 L	91,0 dB(A) (2000/14/EC)

Garantert lydeffektnivå:

GHE 135.0 L	94 dB(A) (2000/14/EC)
GHE 140.0 L	93 dB(A) (2000/14/EC)

Langkampfen,
2019-01-02 (ÅÅÅÅ-MM-DD)

STIHL Tirol GmbH

Sven Zimmermann

Avdelingsleder Konstruksjon

16. Tekniske data

GHE 135.0 L, GHE 140.0 L:

Motortype	Elektrisk motor
Merkespenning	230 V~
Frekvens	50 Hz
Nominelt turtall, valse	40 o/min
Sikring	16 A
Beskyttelsesklasse	II
Beskyttelsestype	beskyttet mot vannsprut (IP X4)
Driftstype	P40
	40 s belastnings- tid
	60 s tomgang
L/B/H	64/49/96 cm

GHE 135.0 L:

I henhold til direktiv 2000/14/EC:

Garantert lydeffekt-
nivå L_{WAd} 94 dB(A)

I henhold til direktiv 2006/42/EC:

Lydtryknivå på arbeidsplassen L_{pA}	87 dB(A)
Usikkerhet K_{pA}	3 dB(A)
Effekt	2300 W
Nominell strømstyrke	11,5 A
Nominelt turtall, elektrisk motor	21000 o/min
Vekt	23 kg

GHE 140.0 L:

I henhold til direktiv 2000/14/EC:

Garantert lydeffekt-
nivå L_{WAd} 93 dB(A)

I henhold til direktiv 2006/42/EC:

GHE 140.0 L:

Lydtryknivå på arbeidsplassen L_{pA}	85 dB(A)
Usikkerhet K_{pA}	3 dB(A)
Effekt	2500 W
Nominell strømstyrke	12,0 A
Nominelt turtall, elektrisk motor	21000 o/min
Vekt	24 kg

DE
FR
NL
IT
NO
SV
FI
DA
PL

17. Feilsøking

- ✘ Kontakt eventuelt en forhandler. STIHL anbefaler STIHL forhandleren.

Feil/problem:

Den elektriske motoren starter ikke

Mulig årsak:

- Kompostbeholderen er ikke satt inn og låst
- Beskyttelsen til den elektriske motoren er aktivert
- Ingen nettspenning
- Tilkoblingskabelen/støpselet, støpsekoblingen eller bryteren er defekt

Tiltak:

- Sett inn og fest kompostbeholderen (⇒ 10.5)
- La maskinen avkjøles (⇒ 8.6)
- Kontroller strømfledningen og sikringen ✘ (⇒ 10.1)
- Kontroller ledningene, støpselet, koblingen hhv. bryteren, og skift ut om nødvendig (elektriker) ✘ (⇒ 10.2)

Feil/problem:

Kvernet materiale trekkes ikke inn i maskinen

Mulig årsak:

- Knivvalsen er blokkert

Tiltak:

- Fjern blokkeringen (⇒ 10.9)

Feil/problem:

Det kvernede materialet skjæres ikke opp

Mulig årsak:

- Skjæreplaten er ikke stilt inn riktig i forhold til knivvalsen

- Knivvalsen er slitt eller skadet

Tiltak:

- Etterjuster skjæreplaten (⇒ 11.1)
- Skift ut knivvalsen og skjæreplaten ✘

Feil/problem:

Den elektriske motoren durer, maskinen starter ikke

Mulig årsak:

- Knivvalsen er blokkert

Tiltak:

- Fjern blokkeringen (⇒ 10.9)

Feil/problem:

Ulyder, det kommer klirrellyder fra maskinen

Mulig årsak:

- Skruene har løsnet
- Knivvalsen er slitt eller skadet

Tiltak:

- Kontroller at alle skruene sitter fast. Stram skruene om nødvendig
- Skift ut knivvalsen og skjæreplaten ✘

Feil/problem:

Det kvernede materialet kastes ikke ut

Mulig årsak:

- Utkastet er avstengt fordi gummidekselet er klemt

Tiltak:

- Monter gummidekselet på riktig måte (⇒ 7.2)

18. Serviceplan

18.1 Bekreftelse av overleveringen

Modell: _____

Serienummer:

□	□	□	□	□	□	□	□	□
---	---	---	---	---	---	---	---	---

Dato: _____

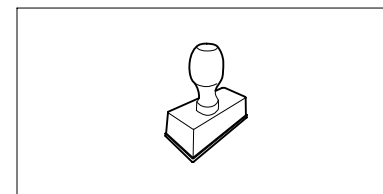

Neste service

Dato: _____

18.2 Servicebekreftelse



Gi denne bruksanvisningen til STIHL fagforhandleren når du får utført vedlikeholdsarbeider. Forhandleren bekrefter det utførte arbeidet ved å fylle ut de angitte feltene.

 Service utført

 Dato for neste service

Hej!

Tack för att du valt en produkt från STIHL. Vi utvecklar och tillverkar produkter av mycket hög kvalitet som uppfyller våra kunders behov. Därför är våra produkter mycket säkra även när de belastas mycket.

STIHL ger även en förstklassig service. Hos våra återförsäljare får du kompetent rådgivning och instruktioner samt tekniska råd.

Vi uppskattar ditt förtroende för oss och önskar dig lycka till med din STIHL produkt.

Dr Nikolas Stihl

VIKTIGT! LÄS BRUKSANVISNINGEN INNAN DU ANVÄNDER PRODUKTEN OCH SPARA DEN.

1. Innehållsförteckning

Information om denna bruksanvisning	100
Allmänt	100
Beskrivning av bruksanvisningen	100
Landsberoende varianter	100
Maskinbeskrivning	100
För din säkerhet	101
Allmänt	101
Varning – fara pga elektrisk ström	101
Klädsel och utrustning	102
Transportera maskinen	102
Före arbetet	102
Under arbetet	103
Underhåll och reparationer	104
Förvaring under längre driftsuppehåll	105
Sluthantering	105
Symbolbeskrivning	105
Leveransens omfattning	106
Göra maskinen klar för användning	106
Montera hjul och stödben	106
Sätta ihop maskinen GHE 135 L	106
Förvara insexnyckeln	107
Arbetsanvisningar	107
Vilket material kan bearbetas?	107
Vilket material kan inte bearbetas?	107
Maximal grendiameter	107
Fylla på kompostkvarnen	107
Rätt belastning elmotor	107
Överbelastningsskydd	107
Om knivvalsen blockeras	107
Säkerhetsanordningar	108
Återstartspärr	108
Flisuppsamlare	108
Ta maskinen i bruk	108
Ansluta kompostkvarnen till elnätet	108
Ansluta elkabeln	108
Koppla bort elkabeln	108
Dragavlastning	108
Sätta i flisuppsamlaren	108
Ta bort flisuppsamlaren	108
Starta kompostkvarnen	109
Stänga av kompostkvarnen	109
Omstart efter blockering	109
Hackning	109
Fälla ihop maskinen GHE 140 L	109
Fälla ut maskinen GHE 140 L	110
Underhåll	110
Justera mothållsplattan	110
Göra rent maskinen	110
Serviceintervall	110
Elmotor och hjul	110
Förvaring och vinteruppehåll	110
Transport	111
Dra eller skjuta kompostkvarnen	111
Lyfta eller bära kompostkvarnen	111
Transportera kompostkvarnen på en lastyta	111
Minimera slitage och förhindra skador	111
Miljöskydd	112
EU-konformitetsdeklaration	112
Eldrivna kompostkvarnar (STIHL GHE)	112
Tekniska data	113
Felsökning	113
Serviceschema	114
Överlämningsbekräftelse	114
Servicebekräftelse	114

2. Information om denna bruksanvisning

2.1 Allmänt

Denna bruksanvisning är en **original bruksanvisning** från tillverkaren enligt EG-riktlinjen 2006/42/EC.

STIHL arbetar ständigt med vidareutveckling av sitt produktutbud. Vi förbehåller oss därför rätten till ändringar av design, teknik och utrustning. Inga anspråk grundade på uppgifter och bilder i denna bruksanvisning kan därför ställas.

I denna bruksanvisning beskrivs ev. modeller som inte finns tillgängliga i alla länder.

Denna bruksanvisning är upphovsrättskyddad. Alla rättigheter förbehållna, särskilt då rätten till kopiering, översättning och bearbetning med elektroniska system.

2.2 Beskrivning av bruksanvisningen

Bilder och text beskriver vissa arbetsmoment.

Samtliga bildsymboler, som finns på maskinen, förklaras i denna bruksanvisning.

Blickriktning:

Blickriktning vid användning **vänster** och **höger** i bruksanvisningen: Användaren står bakom maskinen (arbetsposition).

Kapitelhänvisning:

En pil hänvisar till motsvarande kapitel och underkapitel med ytterligare förklaringar. Följande exempel visar en hänvisning till ett kapitel: (⇒ 4.)

Märkning av textavsnitt:

De beskrivna anvisningarna kan vara markerade som i följande exempel.

Arbetsmoment som kräver att användaren ingriper:

- Lossa skruven (1) med en skruvmejsel, aktivera spaken (2) ...

Allmänna uppräknings:

- Användning av produkten för sport- eller tävlingsändamål

Text med extra betydelse:

Textavsnitt med extra betydelse markeras med en av följande symboler, för att ytterligare framhäva dem i bruksanvisningen.



Fara!

Risk för olycksfall och allvarliga personskador. Ett visst förhållningssätt krävs eller bör undvikas.



Varning!

Risk för personskador. Ett visst förhållningssätt förhindrar möjliga eller sannolika personskador.



Var försiktig!

Lätta personskador resp. saksador kan förhindras med ett visst förhållningssätt.



Anvisning

Information om hur du bättre använder maskinen och undviker möjlig felhantering.

Text med bildreferens:

Bilder som förklarar hur maskinen används finns alldeles i början av bruksanvisningen.

Kamerasymbolen kopplar samman bilderna på bildsidorna med motsvarande textavsnitt i bruksanvisningen.



2.3 Landsberoende varianter

STIHL levererar maskinerna med olika kontakter och strömbrytare, beroende på vilket land maskinen ska levereras till.

På bilderna visas maskiner med eurokontakter. Nätanslutningen av maskiner med andra kontakter sker på liknande sätt.

3. Maskinbeskrivning



- 1 Handtag
- 2 Justerskruv mothållsplatta
- 3 Hållare insexnyckel
- 4 Typskylt med maskinnummer
- 5 Spärrvred flisuppsamlare
- 6 Hjul
- 7 Flisuppsamlare
- 8 Hjulstativ
- 9 Stödben
- 10 Fällspärr (GHE 140 L)
- 11 Nätanslutning
- 12 Strömbrytare (rotationsriktning)
- 13 Inmatningsöppning

4. För din säkerhet

4.1 Allmänt



Föreskrifterna för undvikande av olycksfall måste ovillkorligen följas under arbetet med maskinen.



Hela bruksanvisningen måste läsas noggrant före den första idrifttagningen. Förvara bruksanvisningen på ett säkert ställe för senare referens.

Dessa säkerhetsåtgärder är viktiga för din säkerhet. Anvisningarna kan dock inte täcka alla situationer. Använd maskinen med sunt förnuft och ansvarsfullt. Tänk på att användaren är ansvarig för skador som drabbar andra personer och deras egendom.

Bekanta dig med reglagen och hur maskinen används.

Maskinen får endast användas av personer som har läst bruksanvisningen och som känner till hur maskinen ska hanteras. Användaren måste själv se till att få praktiska instruktioner av en fackkunnig person före den första idrifttagningen. Användaren måste av försäljaren eller en annan fackkunnig person få instruktioner om hur maskinen används på ett säkert sätt.

Instruktionerna som användaren får bör innehålla information om att man måste vara ytterst försiktig och koncentrerad när man använder maskinen.

Det finns alltid kvar en restriktion även om du hanterar maskinen enligt föreskrift.



Risk för kvävning!

Risk för kvävning om barn leker med förpackningsmaterialet. Håll förpackningsmaterialet borta från barn.

Lämna resp. låna endast ut maskinen inklusive alla tillsatsredskap till personer som redan känner till denna modell och hur den ska hanteras. Bruksanvisningen är en del av maskinen och måste alltid skickas med.

Maskinen får inte användas av barn, oerfarna personer som inte känner till anvisningarna eller personer med nedsatt fysisk, sensorisk eller mental förmåga.

Tillåt inte barn eller ungdomar under 16 år att använda maskinen. Det kan finnas lokala bestämmelser som bestämmer användarens lägsta ålder.

Använd endast maskinen om du är utvilad och i god fysisk och psykisk kondition. Om du har problem med hälsan bör du fråga din läkare om du får använda maskinen. Använd inte maskinen om du har druckit alkohol, tagit droger eller medicin som påverkar reaktionsförmågan.

Maskinen är konstruerad för privat bruk.

Varning – risk för olycksfall!

STIHL kompostkvarnar är lämpliga för att finfördela grenmaterial och växtrester. Annan användning är inte tillåten och kan vara farlig eller orsaka skador på maskinen.

Kompostkvarnen får inte användas (ofullständig uppräkning):

- för annat material (t.ex. glas, metall)
- för arbeten som inte beskrivs i denna bruksanvisning
- för tillverkning av livsmedel (t.ex. iskross, mäska).

Av säkerhetsskäl är varje förändring på maskinen, utom montering av tillbehör som har godkänts av STIHL, otillåten och medför att garantianspråket går förlorat. Information om godkänt tillbehör får du hos din STIHL servande fackhandel.

Manipulering av maskinen, som förändrar effekten eller varvtalet på förbränningsmotorn resp. elmotorn, är absolut förbjuden.

Föremål, djur eller personer, särskilt barn, får inte transporteras med maskinen.

Var extra försiktig vid användning i offentliga anläggningar, parker, idrottsanläggningar, längs vägar och inom jord- och skogsbruk.

4.2 Varning – fara pga elektrisk ström



Varning! Risk för elektrisk stöt!

Speciellt viktiga för den elektriska säkerheten är elkabel, elkontakt, strömbrytare och anslutningskabel. Skadade kablar, anslutningar och kontakter eller anslutningskablar som inte motsvarar föreskrifterna får inte användas, för att undvika risken för elektriska stötar.

Kontrollera därför anslutningskabeln regelbundet beträffande skador eller åldrande (skörhet).

Maskinen får endast tas i bruk med avlindad elkabel.

Vid användning av en kabeltrumma måste den alltid lindas av helt innan den används.



DE

FR

NL

IT

NO

SV

FI

DA

PL

Använd aldrig en skadad förlängningskabel. Byt ut skadade kablar mot nya och reparera inte förlängningskablarna.

Koppla omedelbart bort elkabeln resp. förlängningskabeln från strömförsörjningen om elkabeln resp. förlängningskabeln skadas under drift. Ta aldrig i en skadad elkabel resp. förlängningskabel.

Använd inte maskinen med skadade eller utslitna kablar. Kontrollera särskilt nätanslutningskabeln beträffande skador och åldrande.

Underhålls- och reparationsarbeten på nätkablar får bara utföras av särskilt utbildad fackpersonal.

Risk för elektrisk stöt!

Anslut inte en skadad kabel och ta inte i en skadad kabel, innan den kopplats från elnätet.

Knivenheterna (knivarna) får inte vidröras förrän maskinen kopplats från elnätet.

Se alltid till att elkablarna som används är tillräckligt säkrade.



Arbeta inte i regn och våt miljö.

Använd endast fuktisolerade förlängningskablar avsedda för utomhusbruk som är godkända för användning av maskinen (⇒ 10.1).

Dra ut anslutningskabelns kontakt ur uttaget, dra inte i anslutningskabeln.

Låt inte maskinen stå utan skydd i regnet.

Se till att maskinen inte skadas pga strömvariationer när den ansluts till ett strömaggregat.

Anslut maskinen endast till en strömkälla som har en säkerhetsbrytare med en utlösningström på högst 30 mA. En elektriker kan ge ytterligare information.

4.3 Klädsel och utrustning



Använd alltid stadiga skor med räfflad sula under arbetet. Arbeta aldrig barfota eller t.ex. med sandaler.



Använd alltid kraftiga skyddshandskar under arbetet och även vid underhåll och transport av maskinen.



Använd alltid skyddsglasögon och hörselskydd under arbetet. Använd dem under hela drifttiden.



Använd lämplig och åtsittande klädsel under arbetet med maskinen, dvs. overall men inte arbetsrock. Bär inte halsduk, slips, smycken, band eller andra löst hängande accessoarer under arbetet med maskinen.

Under hela drifttiden och vid allt arbete på maskinen måste långt hår sättas upp eller skyddas (schalett, mössa osv.).

4.4 Transportera maskinen

Använd alltid skyddshandskar, för att förhindra personskador pga skarpa kanter eller mycket varma maskindelar.

Transportera inte maskinen med elmotorn igång. Stäng av elmotorn och vänta tills den har stannat, och dra bort elkontakten före transport.

Transportera maskinen endast när elmotorn är kall.

Beakta maskinens vikt, särskilt när den tippas.

Använd lämpliga lasthjälpmedel (lastramper, lyftanordningar).

Säkra maskinen på lastytan med lämpliga fästeanordningar av rätt dimension (band, rep osv.) på de i bruksanvisningen beskrivna fästpunkterna. (⇒ 12.3)

Dra eller skjut maskinen endast med gånghastighet.

Beakta regionala lagliga föreskrifter vid transport av maskinen, särskilt när det gäller lastens säkerhet och transport av föremål på lastflak.

4.5 Före arbetet

Se till att endast personer som känner till bruksanvisningen använder maskinen.

Beakta kommunala föreskrifter för driftstider för trädgårdsredskap med förbränningsmotor resp. elmotor.

Alla defekta samt utslitna och skadade delar ska bytas innan maskinen används. Riskhänvisningar och varningsanvisningar på maskinen som blivit oläsliga eller skadade måste bytas ut. Din STIHL servande fackhandel har nya etiketter och alla nödvändiga reservdelar i lager.

Kontrollera före idrifttagning:

- Att maskinen är i säkert bruksskick. Det innebär att skyddsanordningar ska vara på plats och i felfritt skick.
- Att elanslutning sker via ett eluttag som har installerats enligt föreskrift.
- Att isoleringen på anslutnings- och förlängningskabeln, kontakten och anslutningen är i felfritt skick.

- Att hela maskinen (elmotorns kåpa, skyddsanordningar, fästen osv.) inte är utsliten eller skadad.
- Att det inte finns något hackmaterial i maskinen och att tratten är tom.
- Att alla skruvar, muttrar och andra fästen finns resp. är åtdragna. Dra åt lösa skruvar och muttrar före idrifttagningen (beakta åtdragningsmomenten).

Använd maskinen endast utomhus och inte i närheten av en vägg eller ett annat fast föremål, för att minska risken för personskador och saksador (användaren kan inte hoppa undan, risk för skador på fönster, bilar osv.).

Maskinen måste stå stabilt på jämn och fast mark.

Bekanta dig med strömbrytaren, så att du handlar snabbt och rätt i en nödsituation.

Kontrollera att flisuppsamlaren är i felfritt tillstånd före idrifttagningen. Det är inte tillåtet att ta maskinen i bruk med skadad flisuppsamlare (risk för personskador). En skadad flisuppsamlare måste bytas ut.

Risk för personskador!

Maskinen får endast tas i bruk om den har monterats enligt föreskrift. Om det saknas delar på maskinen (t.ex. hjul) stämmer inte längre de föreskrivna

säkerhetsavstånden. Dessutom kan maskinens stabilitet försämras.

Kontrollera med en avsyning att maskinen är i felfritt tillstånd före idrifttagningen!

Felfritt tillstånd betyder att maskinen är komplett monterad och dessutom att

- hjulstativet är komplett monterat
- båda hjulen och båda stödbenen är monterade

- alla skyddsanordningar (isatt flisuppsamlare, STIHL klöverbladsöppning osv.) måste finnas och vara OK.

De inkopplings- och säkerhetsanordningar som installerats på maskinen får inte tas bort eller kringgås.

4.6 Under arbetet

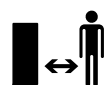

Arbeta aldrig när det finns djur eller personer, särskilt barn, i det farliga området.

Använd inte maskinen vid regn, åskväder och absolut inte vid risk för blixtnedslag.

På våt mark ökar risken för olycksfall (användaren halkar lättare).

Var särskilt försiktig pga halkrisken.

Undvik om möjligt att använda maskinen på våt mark.

Arbeta endast i dagsljus eller bra artificiell belysning.

Arbetsområdet måste hållas rent och i ordning under hela driftstiden. Åtgärda hinder som utgör en snubbelrisk, t.ex. stenar, grenar, kablar.

Användarens position får inte vara högre än maskinens position.

Starta:

Ställ maskinen stabilt och upprätt innan start. Den får absolut inte tas i bruk liggande.

Starta maskinen försiktigt, i enlighet med anvisningarna i kapitlet "Ta maskinen i bruk". (⇒ 10.)

Stå inte framför utkastöppningen när förbränningsmotorn resp. elmotorn startas. Det får inte finnas något

hackmaterial i kompostkvarnen när den startas. Hackmaterial kan slungas ut och orsaka personskador.

Maskinen får inte tippas när den startas.

Undvik att starta och stänga av maskinen flera gånger under kort tid, och att "leka" med strömbrytaren.

Risk för överhettning av elmotorn!

Andra apparater, som är inkopplade på samma strömkrets, kan störas under ogynnsamma förhållanden pga de spänningsvariationer som maskinen orsakar vid starten.

Om detta inträffar måste lämpliga åtgärder vidtagas (t.ex. anslutning till en annan strömkrets än den som den störda apparaten är ansluten till, driva maskinen via en strömkrets med lägre impedans).

Arbetet:



Risk för personskador!

Håll händer och fötter borta från roterande delar.

Håll undan ansiktet och andra kroppsdelar från inmatningstratten och utkastöppningen under drift. Håll alltid undan huvudet och kroppen från inmatningsöppningen.



Håll händer, övriga kroppsdelar och klädsel borta från inmatningstratten och utkastschaktet. Det finns risk för allvarliga skador på ögon, ansikte, fingrar, händer osv.

Se alltid till att du håller balansen och står stadigt. Luta dig inte framåt.

Stäng av elmotorn och dra bort elkontakten omedelbart, om maskinen tippas när den är i bruk.

DE

FR

NL

IT

NO

SV

FI

DA

PL

Risk för personskador!

Under användningen kan hackmaterial slungas ut uppåt. Använd därför skyddsglasögon och håll undan ansiktet från inmatningsöppningen.

Tippa inte maskinen när förbränningsmotorn resp. elmotorn går.

Se till att inte för mycket hackmaterial samlas i utkastschaktet, eftersom detta kan leda till ett försämrat hackresultat eller tillbakaslag.

Vid påfyllning av kompostkvarnen är det särskilt viktigt att se till att inga främmande föremål som metalldelar, stenar, plast, glas osv. kommer in i skärkammaren, eftersom detta kan medföra skador och tillbakaslag ut genom inmatningstratten. Åtgärda igentäppningar av samma anledning.

Vid påfyllning av grenmaterial i kompostkvarnen kan det uppstå tillbakaslag. Använd skyddshandskar!



Tänk på att klippverktyget fortsätter att gå i några sekunder tills det stannar.

STOP Stäng av elmotorn, dra bort elkontakten och låt alla roterande verktyg stanna

- innan du lämnar maskinen resp. när maskinen lämnas utan tillsyn
- innan du flyttar, lyfter, tippar, skjuter eller drar maskinen
- innan du transporterar maskinen
- innan blockeringar eller igentäppningar åtgärdas
- innan maskinen kontrolleras eller rengörs, eller andra arbeten genomförs på den.

Stäng av elmotorn omedelbart och låt maskinen stanna om det kommer in främmande föremål i klippverktyget, vid ovanliga ljud från maskinen eller om den börjar vibrera kraftigt. Dra bort elkontakten och genomför följande steg:

- Kontrollera maskinen beträffande skador och låt en fackman genomföra nödvändiga reparationer, innan du startar och arbetar med maskinen på nytt.
- Låt en fackman byta ut eller reparera skadade delar. Delarna måste vara kvalitativt likvärdiga.

Ta bort och töm den transparenta flisuppsamlaren när den är helt fylld med hackmaterial eller när den är så full att hackmaterialet inte längre kan kastas ut.

Stäng alltid av maskinen och vänta tills knivvalsen har stannat innan flisuppsamlaren tas bort.

4.7 Underhåll och reparationer



Ställ maskinen på jämn och fast mark, stäng av elmotorn och dra bort elkontakten före underhåll (rengöring, reparation osv.) och före kontroll av om anslutningskabeln har snott sig eller är skadad.

Låt maskinen svalna i ca 5 minuter före allt underhåll.

Nätanslutningskabeln får bara repareras resp. bytas ut av en elektriker.

Om komponenter eller skyddsanordningar har tagits bort för underhåll måste de sättas tillbaka så snart som möjligt och i enlighet med föreskrifterna.

Rengöring:

Hela maskinen måste rengöras noggrant efter arbetet. (⇒ 11.2)

Använd inte högtryckstvätt och rengör inte maskinen under rinnande vatten (t.ex. med en trädgårdsslang).

Använd inte aggressivt rengöringsmedel. De kan skada plast och metall, och kan påverka användningen av din STIHL maskin negativt.

Underhåll:

Genomför endast underhåll som beskrivs i denna bruksanvisning. Alla andra arbeten ska utföras av en servande fackhandel. Kontakta **alltid** en servande fackhandel om du saknar de rätta kunskaperna eller hjälpmedlen.

STIHL rekommenderar att underhåll och reparationer endast utförs av en STIHL servande fackhandel.

En STIHL servande fackhandel får regelbundna erbjudanden om vidareutbildning och innehar teknisk information.

Använd endast verktyg, tillbehör eller tillsatsredskap, som har godkänts av STIHL för denna maskin eller tekniskt likvärdiga delar. I annat fall föreligger risk för olyckor med personskador eller skador på maskinen som följd. Kontakta en servande fackhandel vid frågor.

Egenskaperna på original STIHL verktyg, tillbehör och reservdelar är optimalt anpassade till maskinen och användarens behov. Original STIHL reservdelar identifieras på STIHL reservdelsnumret, texten STIHL och i vissa fall STIHL reservdelsmarkeringen. På små delar kan beteckningen även stå ensam.

Se till att varnings- och instruktionsetiketterna alltid är rena och läsbara. Skadade eller förlorade etiketter

ska bytas mot nya originalsyltar från din STIHL servande fackhandel. Se till att den nya delen har samma etiketter när en komponent bytes ut mot en ny del.

Kontrollera att alla muttrar, bultar och skruvar så att maskinen är i säkert driftsskick.

Kontrollera hela maskinen regelbundet beträffande slitage och skador, särskilt innan förvaring av maskinen (t.ex. före ett vinteruppehåll). Utslitna eller skadade delar måste bytas ut omedelbart av säkerhetsskäl så att maskinen alltid är i säkert bruksskick.

4.8 Förvaring under längre driftsuppehåll

Låt maskinen svalna i ca 5 minuter innan den ställs in i ett slutet utrymme.

Se till att maskinen skyddas mot obehörig användning (t.ex. av barn).

Rengör maskinen noggrant innan förvaring (t.ex. vinteruppehåll).

Förvara maskinen i säkert bruksskick.

Förvaringsutrymmet måste vara torrt, frostsäkert och låsbart.

4.9 Sluthantering

Avfallsprodukter kan skada personer, djur och miljö, och måste därför sluthanteras på ett fackmannamässigt sätt.

Kontakta en återvinningsstation eller en servande fackhandel för mer information om hur avfallsprodukter ska sluthanteras på ett fackmannamässigt sätt. STIHL rekommenderar en STIHL servande fackhandel.

Se till att den uttjänta maskinen sluthanteras på ett fackmannamässigt sätt. Gör maskinen obrukbar innan sluthanteringen. Ta särskilt bort elkabeln resp. anslutningskabeln till elmotorn, för att förebygga olyckor.

5. Symbolbeskrivning



Varning!

Läs bruksanvisningen före idrifttagning.



Risk för personskador!

Håll tredje person borta från det farliga området.



Risk för personskador!

Roterande verktyg!
Håll händer och fötter borta från öppningarna när maskinen går.

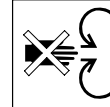

Risk för personskador!

Stäng av elmotorn och dra bort maskinens elkabel före arbete med klippverktyg, före underhåll och rengöring, före kontroll av om anslutningskabeln har snott sig eller är skadad, och innan du lämnar maskinen.

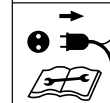

DE

FR

NL

IT

NO

SV

FI

DA

PL



Använd hörselskydd!

Använd skyddsglasögon!

Använd arbetshandskar!

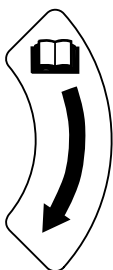

Rotationsriktning för justering av mothållsplattan.



Flisuppsamlaren spärrad

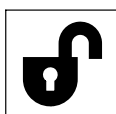

Flisuppsamlaren lossad

6. Leveransens omfattning



Pos.	Beteckning	Antal
	GHE 135 L	
A	Överdel maskin	1
B	Hjulstativ	1
C	Flisuppsamlare	1
D	Skruv 5 x 16	4
	GHE 140 L	
E	Grundmaskin med flisuppsamlare	1
	GHE 135 L, GHE 140 L	
F	Stödben	2
G	Bricka A6	2
H	Toppmutter M6	2
I	Hjul	2
J	Skruv M8 x 85	2
K	Hylsa	2
L	Bricka A8	6
M	Låsmutter M8	2
N	Skruvnyckel	1
O	Insexnyckel	1
	• Bruksanvisning	1

7. Göra maskinen klar för användning

7.1 Montera hjul och stödben



GHE 140 L:

- Fäll ut maskinen. (⇒ 10.12)

Montera hjul:

GHE 135.0 L, GHE 140 L:

- Ta bort flisuppsamlaren. (⇒ 10.6)
- Bänd loss navkapseln (1) från hjulet (I) med hjälp av en skruvmejsel.
- Sätt in skruven (J) med en bricka (L) inifrån genom hålet på hjulstativet (B). Skjut på en bricka (L) och hylsan (K) på skruven (J). Skjut på hjulet (I) på hylsan (K). Skruva fast muttern (M) med en bricka (L) och dra åt med 5-7 Nm.
- Placera navkapseln (1) mitt på hjulet (I) och tryck in tills navkapseln (1) snäpper in.
- Upprepa arbetsmomentet på den andra sidan.

Montera stödben:

- Sätt in skruven på stödbenet (F) nedifrån genom hålet på hjulstativet (B). Skjut på brickan (G) på skruven, skruva fast toppmuttern (H) och dra åt med 4-6 Nm.
- Upprepa arbetsmomentet på den andra sidan.

7.2 Sätta ihop maskinen

GHE 135 L



- Ta bort flisuppsamlaren. (⇒ 10.6)
- Placera maskinens överdel (A) på hjulstativet (B) och centrera den försiktigt. Se samtidigt till att gummiskyddet (1) har rätt position – gummiskyddet (1) får inte klämmas fast mellan maskinens överdel och det

svarta skyddet på hjulstativet. Montera maskinens överdel (A) genom att skruva fast de fyra skruvarna (D) på hjulstativet (B). Dra åt skruvarna (D) med 1-1,5 Nm.

- Sätt in flisuppsamlaren. (⇒ 10.5)

7.3 Förvara insexnyckeln

- Skjut in insexnyckeln (O) i hållaren (1) på maskinen.



8. Arbetsanvisningar

8.1 Vilket material kan bearbetas?

Träd- och häckmaterial, grankvistar, yviga grenar, yviga grenar med löv, grönsaker, bärbuskar, hopbuntade och inte för fuktiga blommor.

 Gren- och häckmaterial bör bearbetas i färskt tillstånd, eftersom hackningseffekten är bättre vid färskt material än vid uttorkat eller vått material.

8.2 Vilket material kan inte bearbetas?



Stenar, glas, metalldelar (ståltråd, spik ...) eller plast får inte komma in i kompostkvarnen.

Grundregel:

Material som inte hör hemma på komposten ska inte heller bearbetas med kompostkvarnen.

8.3 Maximal grendiameter

Uppgifterna gäller för färskt grenmaterial:

Maximal grendiameter

GHE 135 L: 35 mm

GHE 140 L: 40 mm

8.4 Fylla på kompostkvarnen

Tack vare STIHL klöverbladsöppningen är det möjligt att bearbeta även mycket yvigt grenmaterial.



 Skär först mycket yviga grenar i mindre bitar med en trädgårdssax.

För att undvika att kompostkvarnen sätts igen bör segt, jordigt hackmaterial blandas med torra grenar.

Fyll endast på kompostkvarnen när elmotorn har uppnått fullt varvtal.



Risk för personskador!

Håll grenarna som dras in av kompostkvarnen lätt i handen och styr dem fram till inmatningsöppningen. Håll inte fast och dra inte tillbaka grenarna.

- För in träd- och häckmaterial samt grenmaterial långsamt genom inmatningsöppningen (13) till knivvalsen. Grenar dras in i kompostkvarnen utan ryck.
- Låt maskinen hacka färdigt efter varje arbetsprocess.

8.5 Rätt belastning elmotor

Fyll alltid på kontinuerligt och jämnt i kompostkvarnen.

8.6 Överbelastningsskydd

Om elmotorn överbelastas under arbetet ändrar den automatiska backkörningen knivvalsens rotationsriktning och försöker på så sätt lossa blockeringen. Om blockeringen inte lossas efter 3 riktningändringen stänger det inbyggda överbelastningsskyddet av elmotorn automatiskt.

Efter en avkylningsperiod på ca 10 minuter kan kompostkvarnen tas i bruk igen.

Om överbelastningsskyddet löser ut ofta kan orsaken vara följande:

- Ej lämplig anslutningskabel (⇒ 10.1)
- Elnätet överbelastat
- Maskinen överbelastad pga för stora mängder hackmaterial

8.7 Om knivvalsen blockeras

För hög belastning av elmotorn, för mycket hackmaterial, främmande föremål eller för tjocka grenar leder efter ett tag till att knivvalsens rotationsriktning ändras automatiskt och senare även till att maskinen stannar.



Knivvalsen ändrar automatiskt rotationsriktning vid för hög belastning.

- Stäng genast av med strömbrytaren om knivvalsen stannar.
- Låt maskinen svalna och starta på nytt enligt beskrivningen. (⇒ 10.9)

DE

FR

NL

IT

NO

SV

FI

DA

PL

9. Säkerhetsanordningar

9.1 Återstartspärr

Maskinen kan bara startas med strömbrytaren och inte genom att sätta i anslutningskabeln i eluttaget.

9.2 Flisuppsamlare

Kompostkvarnen kan alltid endast kopplas in med monterad och spärrad flisuppsamlare.

Den isatta flisuppsamlaren förhindrar åtkomst till den roterande knivvalsen under drift.

10. Ta maskinen i bruk

10.1 Ansluta kompostkvarnen till elnätet

 **Risk för personskador!**
Beakta alla säkerhetsanvisningar i kapitlet "Varning – fara pga elektrisk ström" (⇒ 4.2).

Nätspänning och driftspänning måste stämma överens (se typskylt).

Nätanslutningskabeln måste vara tillräckligt säkrad. (⇒ 16.)

Anslutningskablarna som används får inte vara lättare än gummislangkablar **H07 RN-F DIN/VDE 0282**.

Anslutningskontakterna måste vara stänkvattenskyddade. Olämpliga förlängningskablar medför effektförlust och kan orsaka skador på elmotorn.

Nätanslutningskabelns min. tvärsnitt måste vara **3 x 1,5 mm²** vid en längd på upp till **25 m** resp. **3 x 2,5 mm²** vid en längd på upp till **50 m**.

Anslutningskablarnas kopplingar måste vara av gummi eller gummiöverdragna och motsvara normen **DIN/VDE 0620**.

Denna maskin är avsedd för anslutning till en huvudledning med en systemimpedans Z_{max} på anslutningspunkten (servisledning) på maximalt **0,49 Ohm (vid 50 Hz)**.

Användaren måste se till att maskinen endast anslutes till en huvudledning som uppfyller dessa krav. Vid behov kan den lokala elleverantören svara på frågor om systemimpedansen.

 En elektriker kan ge ytterligare information om nätanslutningen.

10.2 Ansluta elkabeln

- Anslut elkabeln till elkontakten (1).
- Fäst elkabeln i dragavlastningen. (⇒ 10.4)

10.3 Koppla bort elkabeln

- Lossa dragavlastningen. (⇒ 10.4)

Dra endast bort elkabeln genom att dra i kontakten, för att undvika skador på elkabeln. Aldrig genom att dra i kabeln.

10.4 Dragavlastning



Dragavlastningen förhindrar en ofrivillig utdragning av anslutningskabeln under arbetet och förhindrar därmed även en ev. skada på maskinens nätanslutning.

Därför måste anslutningskabeln placeras i dragavlastningen.

- Anslut elkabeln. (⇒ 10.2)
- Gör en ögla på anslutningskabeln (1) och för in den i öppningen (2).
- Trä ögla över haken (3) och dra åt den.

10.5 Sätta i flisuppsamlaren



- För in flisuppsamlaren (1) på båda styrningarna (2) och skjut in den till anslag.
- Vrid spärrvredet (3) åt höger till anslag och säkra flisuppsamlaren.

 Kompostkvarnen kan alltid endast kopplas in med spärrad flisuppsamlare.

10.6 Ta bort flisuppsamlaren



- Stäng av maskinen. (⇒ 10.8)
- Vrid spärrvredet (1) åt vänster till anslag.
- Dra ut flisuppsamlaren (2).

 Kompostkvarnen kan inte tas i bruk utan flisuppsamlare.

10.7 Starta kompostkvarnen

GHE 140 L:

- Fäll ut och spärra maskinen. (⇒ 10.12)

GHE 135 L, GHE 140 L:

- Sätt i flisuppsamlaren. (⇒ 10.5)
- Anslut maskinen till elnätet. (⇒ 10.2)

Strömbrytaren (1) med integrerat skjutreglage (2) förhindrar direkt omkoppling från en rotationsriktning till den motsatta.



Koppla från maskinen och vänta ovillkorligen tills knivvalsens har stannat innan du kopplar om rotationsriktningen.

Läge inmatning

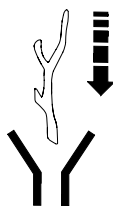

Knivvalsens drar in och klipper hackmaterialet.

- Vrid strömbrytaren (1) till läge **0**.
- Skjut skjutreglaget (2) uppåt.
- Vrid strömbrytaren (1) åt höger till läge **START** och till anslag mot fjädertrycket, för att starta elmotorn. Elmotorn startar.

- Släpp vridreglaget. Den går automatiskt tillbaka till läge **I**. Elmotorn fortsätter att gå.

Läge bakåt



Knivvalsens går bakåt och släpper loss hackmaterialet igen.

- Vrid strömbrytaren (1) till läge **0**.
- Skjut skjutreglaget (2) nedåt.
- Vrid strömbrytaren (1) åt vänster till läge **I** och till anslag mot fjädertrycket, och håll den så. Elmotorn går.



Vridreglaget måste hållas i detta läge, eftersom det annars går tillbaka till mittläget (läge **0**) automatiskt.

10.8 Stänga av kompostkvarnen



- Ställ strömbrytaren (1) i läget **0**.

Kompostkvarnens elmotor stängs av och bromsas automatiskt.

10.9 Omstart efter blockering



Risk för skador genom utkommande hackmaterial. Håll händer och huvud borta från inmatningsöppningen. Titta inte in i den!

Kompostkvarnen har en automatisk backkörning. När knivvalsens blockeras kopplar maskinen automatiskt in bakkörningen för att lossa blockeringen. Hackmaterialet släpps loss igen.



Fyll på kompostkvarnen först när elmotorn har uppnått fullt varvtal efter att blockeringen har lossats.

10.10 Hackning

- Ställ kompostkvarnen på jämn och fast mark.
- Ta på kraftiga skyddshandskar, skyddsglasögon och hörselskydd.
- Anslut kompostkvarnens elkabel. (⇒ 10.2)
- Starta kompostkvarnen. (⇒ 10.7)
- Vänta tills kompostkvarnen har uppnått maximalt varvtal (tomgångsvarvtal).
- Fyll på kompostkvarnen rätt med hackmaterial. (⇒ 8.4)
- Stäng av kompostkvarnen. (⇒ 10.8)

10.11 Fälla ihop maskinen GHE 140 L



- Koppla loss maskinen. (⇒ 10.3)
- Håll maskinen med en hand på handtaget (1).
- Dra spärrspaken (2) till anslag i pilens riktning och håll den så. Maskinens överdel är lossad.
- Sänk ned maskinens överdel (3) långsamt till anslag och håll den så.
- Släpp spärrspaken (2) och se till att maskinens överdel är ordentligt spärrad.

10.12 Fälla ut maskinen GHE 140 L



14

- Håll ned maskinen med en hand på handtaget (1).
- Dra spärrspaken (2) till anslag i pilens riktning och håll den så. Maskinens överdel är lossad.
- Dra upp maskinens överdel (3) långsamt till anslag och håll den så.
- Släpp spärrspaken (2) och se till att maskinens överdel är ordentligt spärrad.

11. Underhåll



Risk för personskador!

Läs noggrant kapitlet "För din säkerhet" (⇒ 4.), särskilt underkapitlet "Underhåll och reparation" (⇒ 4.7), och beakta alla säkerhetsanvisningar före underhåll- eller rengöring av maskinen.

Dra ut elkontakten före alla underhållsarbeten.

11.1 Justera mothållsplattan



15



Maskinen måste vara fri från hackmaterial.

Steg 1

- Starta maskinen (ställ strömbrytaren i läget "Inmatning"). (⇒ 10.7)

Steg 2

- Vrid justerskruven (1) långsamt medurs med insexnyckeln (2) när maskinen går. Samtidigt trycks mothållsplattan mot knivvalsens på maskinens insida. Mothållsplattan är rätt inställd när några aluminiumspån faller ut genom utkastet.

Mothållsplattan är justerad och maskinen är klar för användning.

11.2 Göra rent maskinen



16

Underhållsintervall: Efter varje användning

Rengör maskinen grundligt varje gång du har använt den. Bra skötsel skyddar maskinen mot skador och förlänger livslängden.

Maskinen får endast rengöras i den visade positionen.



Rikta aldrig en vattenstråle mot elmotorns resp. förbränningsmotorns delar, tätningar, lagerställen och elektriska komponenter som

strömbrytare. Detta skulle leda till dyra reparationer.



Om föroreningar och hård smuts inte går bort med en borste, fuktig trasa eller träpinne rekommenderar STIHL att ett

specialrengöringsmedel (t.ex. STIHL specialrengöring) används.

Använd inte aggressivt rengöringsmedel.

Rengör knivplattorna regelbundet.

Elmotorer är skyddade mot stänkvatten.

Skydda finfördelningsverktyg och kvarnens inandöme mot korrosion med i handeln förekommande rostskyddsmedel, t.ex. rapsolja).

11.3 Serviceintervall

Det rekommenderas att låta en återförsäljare serva kompostkvarnen **en gång om året**.

STIHL rekommenderar en STIHL servande fackhandel.

11.4 Elmotor och hjul

Elmotorn är underhållsfri.

Hjulens lager är underhållsfria.

11.5 Förvaring och vinteruppehåll

Förvara maskinen i ett torrt, slutet och dammfritt utrymme. Se till att den förvaras utom räckhåll för barn.

Förvara maskinen endast i säkert bruksskick.

Se till att muttrar, bultar och skruvar är fastdragna ordentligt, byt ut oläsliga varningstexter på maskinen, kontrollera hela maskinen efter slitage eller skador. Byt ut utslitna eller skadade delar.

Eventuella störningar på maskinen ska alltid åtgärdas innan förvaring.

Beakta följande punkter vid längre stilleståndsperioder (vinteruppehåll):

- Rengör noggrant alla yttre delar på maskinen.
- Olja resp. fetta in alla rörliga delar.

12. Transport



Risk för personskador!

Läs noggrant och beakta kapitlet "För din säkerhet", särskilt kapitlet "Transportera maskinen" före transport. (⇒ 4.4)

12.1 Dra eller skjuta kompostkvarnen



- Håll fast kompostkvarnen i handtaget (1) och tippa den bakåt.
- Kompostkvarnen kan dras eller skjutas långsamt (gånghastighet).

12.2 Lyfta eller bära kompostkvarnen



Det krävs minst 2 personer för att lyfta eller bära maskinen.

Använd alltid lämplig skyddsutrustning som skyddar underarmarna och överkroppen.

- Sätt i och säkra flisuppsamlaren. (⇒ 10.5)
- Första personen: håll fast kompostkvarnen i handtaget (1).
- Andra personen: håll fast kompostkvarnen i hjulstativet (2) till vänster och höger framför de båda stödbenen.
- Lyft upp kompostkvarnen samtidigt.

GHE 140 L:



Kompostkvarnen kan även bäras i ihopfällt tillstånd.

- Första personen: håll fast kompostkvarnen i handtaget (3) på flisuppsamlaren.
- Andra personen: håll fast kompostkvarnen i röstödet till vänster och höger framför de båda stödbenen (4).
- Lyft upp kompostkvarnen samtidigt.

12.3 Transportera kompostkvarnen på en lastyta



- Säkra maskinen med lämpliga fästordningar så att den inte kan välta. Fäst rep resp. band i hjulstativet (1) eller på inmatningstratten (2).

13. Minimera slitage och förhindra skador

Viktiga anvisningar för underhåll och skötsel av produktgruppen

Eldrivna kompostkvarnar (STIHL GHE)

STIHL avsäger sig allt ansvar för sak- och personskador som har uppkommit till följd av att anvisningarna i bruksanvisningen ej har beaktats, särskilt vad gäller säkerhet, handhavande och underhåll, eller som har orsakats av att ej godkända påbyggnadsdetaljer eller reservdelar har använts.

Beakta följande viktiga anvisningar för att förhindra skador eller överdrivet slitage på din STIHL maskin:

1. Förslitningsdelar

Många av STIHL maskinens delar är utsatta för normalt slitage även om den används i enlighet med anvisningarna och måste bytas ut i tid beroende på användningens typ och längd.

Hit hör bl.a.:

- Mothållsplatta
- Knivvals
- Kolborstar

2. Följ alltid anvisningarna i denna bruksanvisning

Användning, underhåll och förvaring av STIHL maskinen måste ske omsorgsfullt, på det sätt som beskrivs i denna bruksanvisning. Användaren är själv ansvarig för alla skador som orsakas av att säkerhets-, användnings- och underhållsanvisningarna ej beaktas.

Detta gäller särskilt vid

- underdimensionerad anslutningskabel (area)
- felaktig elanslutning (spänning)
- förändringar på produkten som inte har godkänts av STIHL
- användning av verktyg eller tillbehör på maskinen, som inte är godkända, inte är lämpliga eller är kvalitativt mindervärdiga
- ej avsedd användning av produkten
- användning av produkten för sport- eller tävlingsändamål
- följdskador som orsakas av att produkten har använts med defekta komponenter.

3. Underhåll

Alla arbeten som beskrivs i avsnittet "Underhåll" måste genomföras regelbundet.

Om användaren inte kan genomföra detta underhåll själv ska det utföras av en servande fackhandel.

DE

FR

NL

IT

NO

SV

FI

DA

PL

STIHL rekommenderar att underhåll och reparationer endast utförs av en STIHL servande fackhandel.

En STIHL servande fackhandel får regelbundna erbjudanden om vidareutbildning och innehar teknisk information.

Om dessa arbeten inte utförs föreligger risk för skador som användaren är ansvarig för.

Hit räknas bl.a.

- skador på elmotorn pga otillräcklig rengöring av kylflänsarna (insugsöppning, kylflänsar, fläkthjul)
- korrosions- och andra följskador orsakade av en felaktig förvaring
- skador på maskinen pga användningen av kvalitativt mindervärdiga reservdelar
- skador pga att underhåll inte genomförts inom rätt tid eller har genomförts på ett felaktigt sätt resp. pga att underhåll och reparation ej har utförts av en servande fackhandel.

14. Miljöskydd



Hackmaterial hör inte hemma bland soporna, utan bör komposteras.

Förpackningar, maskin och tillbehör är tillverkade av återvinningsbart material och ska sluthanteras därefter.

Sorterad och miljövänlig sluthantering av materialrester gagnar återanvändningen av återvinningsbart avfall. Därför ska maskinen lämnas till materialinsamlingen efter att dess normala livslängd har uppnåtts.

15. EU-konformitetsdeklaration

15.1 Eldrivna kompostkvarnar (STIHL GHE)

STIHL Tirol GmbH
Hans Peter Stihl-Straße 5
6336 Langkampfen
Österrike

förklarar på eget ansvar att maskinen, kompostkvarn för plantrester med elmotor (STIHL GHE)

Fabrikat: STIHL
Typ: GHE 135 L
GHE 140 L
Modellnummer 6013

stämmer överens med följande EG-riktlinjer:
2000/14/EC, 2014/30/EU, 2014/35/EU,
2006/42/EC, 2011/65/EU

Produkten är utvecklad enligt följande normer:
EN 50434, EN 60335-1

För utveckling och tillverkning av produkterna gäller normernas version som var giltig vid respektive produktionsdatum:

Förfarande för konformitetsbedömning:
Bilaga VIII (2000/14/EC)

Deltagandes namn och adress:

TÜV Rheinland LGA Products GmbH
Tillystraße 2
D-90431 Nürnberg

Sammanställning och förvaring av tekniska dokument:
Sven Zimmermann
STIHL Tirol GmbH

Tillverkningsår och maskinnummer finns på maskinens typskylt.

Uppmätt ljudnivå:

GHE 135.0 L	92,0 dB(A) (2000/14/EC)
GHE 140.0 L	91,0 dB(A) (2000/14/EC)

Garanterad ljudnivå:

GHE 135.0 L	94 dB(A) (2000/14/EC)
GHE 140.0 L	93 dB(A) (2000/14/EC)

Langkampfen,
2019-01-02 (ÅÅÅÅ-MM-DD)

STIHL Tirol GmbH

Sven Zimmermann

Avdelningschef konstruktion

16. Tekniska data

GHE 135.0 L, GHE 140.0 L:

Motor, typ	elmotor
Märkspänning	230 V~
Frekvens	50 Hz
Nominellt varvtal vals	40 varv/min
Säkring	16 A
Skyddsklass	II
Skyddstyp	stänkvattenskyddad (IP X4)
Driftstyp	P40
	40 s belastningstid
	60 s tomgångstid
L/B/H	64/49/96 cm

GHE 135.0 L:

Enligt riktlinje 2000/14/EC:

Garanterad ljudnivå

L_{WA_d} 94 dB(A)

Enligt riktlinje 2006/42/EC:

Ljudtrycksnivå på

arbetsplats L_{pA} 87 dB(A)

Tolerans K_{pA} 3 dB(A)

Effekt 2300 W

Nominell strömstyrka 11,5 A

Nominellt varvtal

elmotor 21000 varv/min

Vikt 23 kg

GHE 140.0 L:

Enligt riktlinje 2000/14/EC:

Garanterad ljudnivå

L_{WA_d} 93 dB(A)

Enligt riktlinje 2006/42/EC:

GHE 140.0 L:

Ljudtrycksnivå på arbetsplats L_{pA} 85 dB(A)

Tolerans K_{pA} 3 dB(A)

Effekt 2500 W

Nominell strömstyrka 12,0 A

Nominellt varvtal

elmotor 21000 varv/min

Vikt 24 kg

17. Felsökning

✘ kontakta ev. en servande fackhandel, STIHL rekommenderar en STIHL servande fackhandel.

Störning:

Elmotorn startar inte

Möjlig orsak:

- Flisuppsamlaren inte isatt och spärrad
- Elmotorns skydd aktiverat
- Ingen nätspänning
- Anslutningskabel resp. anslutningskontakt eller strömbrytare defekt

Åtgärd:

- Sätt i och spärra flisuppsamlaren (⇒ 10.5)
- Låt maskinen svalna (⇒ 8.6)
- Kontrollera elkabel och säkring ✘ (⇒ 10.1)
- Kontrollera resp. byt ut kabel, kontakt, anslutning resp. strömbrytare (elektriker) ✘ (⇒ 10.2)

Störning:

Hackmaterial dras inte in

Möjlig orsak:

- Knivvalsen är blockerad

Åtgärd:

- Åtgärda blockeringen (⇒ 10.9)

Störning:

Hackmaterialet skärs inte sönder

Möjlig orsak:

- Mothållsplattan på knivvalsen feljusterad

- Knivvalsens utsliten eller skadad

Åtgärd:

- Justering av mothållsplattan (⇒ 11.1)
- Byt knivvalsens och mothållsplattan ✂

Störning:

Elmotorn brummar, maskinen startar inte

Möjlig orsak:

- Knivvalsens är blockerad

Åtgärd:

- Åtgärda blockeringen (⇒ 10.9)

Störning:

Onormala ljud, slammer från kvarnen

Möjlig orsak:

- Lösa skruvar
- Knivvalsens utsliten eller skadad

Åtgärd:

- Kontrollera att alla skruvar sitter ordentligt. Dra åt lösa skruvar
- Byt knivvalsens och mothållsplattan ✂

Störning:

Hackmaterialet kastas inte ut

Möjlig orsak:

- Utkastet igentäppt pga det fastklämda gummiskyddet

Åtgärd:

- Montera gummiskyddet rätt (⇒ 7.2)

18. Serviceschema

18.1 Överlämningsbekräftelse

Modell: _____

Serienummer:

--	--	--	--	--	--	--	--	--

Datum: | | | | | | | | |

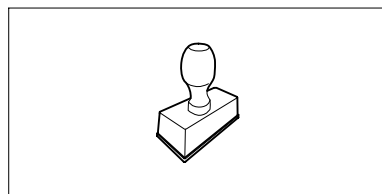

Nästa service

Datum: | | | | | | | | |

18.2 Servicebekräftelse



Överlämna denna bruksanvisning till din STIHL servande fackhandel vid underhåll.

Denna bekräftar i de förtryckta fälten att servicearbetena har genomförts.

 Service utförd den

 Datum för nästa service

Arvoisa asiakas,

kiitämme sinua STIHLin tuotteen valinnasta! STIHL kehittää ja valmistaa huippuluokan tuotteita pitäen suunnittelun lähtökohtana asiakkaidensa tarpeita. Näin pystymme tarjoamaan asiakkaillemme tuotteita, jotka toimivat luotettavasti myös äärimmäisen vaativissa olosuhteissa.

STIHL tunnetaan myös erinomaisesta asiakaspalvelustaan. Jälleenmyyjämme huolehtivat sekä asiantuntevasta neuvonnasta ja opastuksesta että kattavien teknisten palvelujen tarjoamisesta.

Kiitämme sinua STIHLiä kohtaan osoittamastasi luottamuksesta. Toivomme, että olet tyytyväinen hankkimaasi STIHL-tuotteeseen.



Tri Nikolas Stihl

TÄRKEÄÄ! LUE OPAS ENNEN KÄYTTÖÄ JA SÄILYTÄ SE VASTAISTA KÄYTTÖÄ VARTEN.

1. Sisällysluettelo

Tätä käyttöopasta koskevia tietoja	116	Silppusäiliö	124
Yleistä	116	Laitteen käyttöönotto	124
Käyttöoppaan lukuohjeet	116	Puutarhasilppurin sähköinen liittäminen	124
Maaversiot	116	Verkkojohdon kytkentä	124
Laitekuvaus	117	Verkkojohdon irrotus	124
Turvallisuutesi vuoksi	117	Vedonestin	124
Yleistä	117	Silppusäiliön asetus paikalleen	124
Varoitus sähkövirran aiheuttamasta vaarasta	118	Silppusäiliön irrotus	124
Vaatetus ja varusteet	118	Puutarhasilppurin päällekytkentä	125
Laitteen kuljetus	118	Puutarhasilppurin sammutus	125
Ennen työskentelyä	119	Uudelleenkäynnistys jumiutumisen jälkeen	125
Työskentelyn aikana	119	Silppuaminen	125
Huolto ja korjaukset	120	Laitteen GHE 140 L kääntäminen kiinni	125
Pitkäaikaissäilytys	121	Laitteen GHE 140 L kääntäminen auki	126
Hävittäminen	121	Huolto	126
Kuvasymbolien selitykset	121	Vastalaatan säätö	126
Toimitussisältö	122	Laitteen puhdistus	126
Laitteen valmistelu käyttöä varten	122	Huoltovälit	126
Pyörien ja tukijalkojen kiinnitys	122	Sähkömoottori ja pyörät	126
Laitteen kokoaminen GHE 135 L	122	Varastointi ja talvisäilytys	126
Kuusiokoloavaimen säilytys	123	Kuljetus	127
Työskentelyohjeita	123	Puutarhasilppurin vetäminen tai työntäminen	127
Mitä laitteella voidaan käsitellä?	123	Puutarhasilppurin nostaminen tai kantaminen	127
Mikä ei sovi käsiteltäväksi?	123	Puutarhasilppurin kuljettaminen kuljetuslavalla	127
Oksien enimmäishalkaisija	123	Kulumisen minimointi ja vaurioiden ehkäisy	127
Puutarhasilppurin täyttäminen	123	Ympäristönsuojelu	128
Sähkömoottorin oikea kuormittaminen	123	EU-vaatimusten mukaisuusvakuutus	128
Ylikuormitussuojaus	123	Sähkökäyttöinen puutarhasilppuri (STIHL GHE)	128
Terävalssin jumiutuessa	123		
Turvalaitteet	124		
Sähkömoottorin uudelleenkäynnistymisen rajoitin	124		

Tekniset tiedot	129
Vianetsintä	129
Huolto-ohjelma	130
Luovutustodistus	130
Huoltotodistus	130

2. Tätä käyttöopasta koskevia tietoja

2.1 Yleistä

Tämä käyttöopas on EY-direktiivin 2006/42/EC mukainen valmistajan **alkuperäiskäyttöopas**.

STIHL pyrkii jatkuvasti kehittämään tuotevalikoimaansa ja siksi pidätämme oikeuden toimitussisällön muotoa, tekniikkaa ja varustusta koskeviin muutoksiin.

Tämän vuoksi tässä käyttöoppaassa julkaistujen tietojen ja kuvien pohjalta ei voi esittää mitään vaateita.

Näissä käyttöohjeissa on mahdollisesti kuvattu malleja, joita ei ole saatavilla kaikissa maissa.

Tämä käyttöopas on tekijänoikeudellisesti suojattu. Kaikki oikeudet pidätetään, mukaan lukien oikeus monistamiseen, kääntämiseen ja käsittelyyn sähköisissä järjestelmissä.

2.2 Käyttöoppaan lukuohjeet

Laitteen käsittelyvaiheet on selostettu kuvien ja tekstien avulla.

Kaikki laitteeseen kiinnitetyt kuvasymbolit on selitetty tässä käyttöoppaassa.

Katselusuunta:

Katselusuunta, kun käyttöoppaassa lukee **vasen ja oikea**:
Käyttäjä seisoo laitteen takana (työasento).

Kappaleviite:

Viittaukset lisätietoja sisältäviin kappaleisiin on merkitty nuolella. Alla on esimerkki viittauksesta kappaleeseen: (⇒ 4.)

Tekstikohtien merkintä:

Erilaiset tekstikohdat on erotettu toisistaan merkitsemällä ne erilaisin luettelomerkein seuraavissa esimerkeissä kuvatulla tavalla.

Käsittelyvaiheet, jotka vaativat käyttäjän toimia:

- Avaa ruuvitaltalla ruuvi (1) ja kytke vipu (2) ...

Yleiset luettelot:

- tuotteen käyttö urheilutapahtumissa tai kilpailuissa

Varoituksia tai lisäohjeita sisältävät tekstit:

Varoituksia tai lisäohjeita sisältävät tekstit on merkitty seuraavassa kuvatuilla symboleilla, jotta ne erottuvat selkeästi muista ohjeista:



Vaara!

Onnettomuusvaara, josta voi aiheutua vakavia henkilövahinkoja. Laitteen käytössä on ehdottomasti noudatettava tai vältettävä tiettyjä toimenpiteitä.



Varoitus!

Henkilövahinkojen vaara. Laitteen käytössä on noudatettava kyseessä olevan kohdan ohjeita henkilövahinkojen välttämiseksi.



Varo!

Pienten vammojen ja esinevahinkojen vaara, joka voidaan välttää ohjeita noudattamalla.



Ohje

Tietoja laitteen oikeasta käytötavasta ja virheellisen käytön välttämisestä.

Tekstit, joissa on kuvaviittauksia:

Laitteen käyttöä havainnollistavat kuvat ovat käyttöoppaan alussa.

Kamerasymboli toimii linkkinä kuvasivuilla olevien kuvien ja niitä vastaavien tekstikohtien välillä.



2.3 Maaversiot

STIHL toimittaa laitteet toimitusmaan mukaan erilaisilla pistokkeilla ja katkaisimilla varustettuna.

Kuvissa olevissa laitteissa on europistokkeet. Toisenlaisilla pistokkeilla varustetut laitteet liitetään verkkoon vastaavasti.

3. Laitekuvaus



- 1 Kädensija
- 2 Vastalaatan säätöruuvi
- 3 Kuusiokoloavaimen pidin
- 4 Tyypikilpi, jossa konenumero
- 5 Silppusäiliön lukkokytin
- 6 Pyörät
- 7 Silppusäiliö
- 8 Pyöräjalusta
- 9 Tukijalka
- 10 Lukkovipu (GHE 140 L)
- 11 Pistorasia
- 12 Käyttökatkaisin (pyörimissuunta)
- 13 Täyttöaukko

4. Turvallisuutesi vuoksi

4.1 Yleistä



Laitteella työskennellessä on ehdottomasti noudatettava näitä turvamääräyksiä.



Lue käyttöohjeet kokonaisuudessaan läpi huolellisesti ennen ensimmäistä käyttöönottoa. Säilytä ohjeet

hyvässä tallessa myöhempää käyttöä varten.

Nämä varoitusmerkit ovat välttämättömiä oman turvallisuutesi takia, mutta luettelo ei ole täydellinen. Käytä laitetta järkevästi ja vastuullisesti ja

muista, että laitteen käyttäjä on vastuussa sivullisille tai heidän omaisuudelleen aiheutetuista vahingoista.

Perehdy laitteen hallintalaitteisiin ja oikeaan käyttöön.

Laitteen käyttö on sallittu vain henkilöille, jotka ovat perehtyneet käyttöohjeisiin ja laitteen käsittelyyn. Ennen ensimmäistä käyttöönottoa käyttäjän tulee perehtyä laitteen käyttöön asianmukaisesti ja käytännössä. Anna myyjän tai asiantuntijan opastaa käyttämään laitetta turvallisesti.

Opastuksessa käyttäjälle tulee kertoa ennen kaikkea, että laitteella työskennellessä vaaditaan äärimmäistä huolellisuutta ja keskittymistä.

Vaikka tätä laitetta käytetään ohjeenmukaisesti, jäännösriskejä on silti olemassa.



Tukehtumisvaara!

Pakkausmateriaalilla leikkiminen aiheuttaa lapsille tukehtumisvaaran. Pidä pakkausmateriaali ehdottomasti poissa lasten ulottuvilta.

Anna vain sellaisten henkilöiden käyttää tai lainata laitetta ja sen oheislaitteita, jotka osaavat varmasti käyttää kyseistä mallia ja ovat tottuneet sen käsittelyyn.

Käyttöohjeet ovat osa laitetta ja ne täytyy aina antaa mukana.

Tämän laitteen käyttö on aina kielletty lapsilta, fyysisesti, aistillisesti tai henkisesti rajoitteilta tai puutteellisen kokemuksen ja/tai tiedon omaavilta henkilöiltä sekä henkilöiltä, jotka eivät ole perehtyneet käyttöohjeisiin.

Älä koskaan anna lasten tai alle 16-vuotiaiden nuorten käyttää laitetta. Käyttäjän alaikäraja voi olla säädetty paikallisissa määräyksissä.

Älä käytä laitetta väsyneenä tai sairaana. Mikäli et ole terve, kysy lääkäriltäsi, voitko käyttää laitetta. Laitteen käyttö on kiellettyä, jos olet nauttinut alkoholia, reaktiokykyä rajoittavia lääkkeitä tai huumeavia aineita.

Laitte on tarkoitettu yksityiskäyttöön.

Huomio – onnettomuusvaara!

STIHLin puutarhasilppurit on tarkoitettu oksien ja kasvijätteiden silppuamiseen. Muunlainen käyttö on kielletty ja voi olla vaarallista tai johtaa laitteen vaurioitumiseen.

Puutarhasilppuria ei saa käyttää (luettelo ei ole täydellinen)

- muille materiaaleille (esimerkiksi lasille tai metallille)
- töihin, joita ei ole kuvattu tässä käyttöohjeessa
- elintarvikkeiden valmistukseen (esimerkiksi jään murskaamiseen tai mäskeihin).

Turvallisuussyistä kaikenlainen laitteen muuttaminen on kielletty ja johtaa takuun raukeamiseen. Poikkeuksena tähän on STIHLin hyväksymien lisävarusteiden asianmukainen asennus. Lisätietoja hyväksytyistä lisälaitteista saat STIHL-jälleenmyyjiltä.

Etenkin kaikki laitteen poltto- tai sähkömoottorin tehoon tai kierroslukuun tehtävät muutokset ovat kiellettyjä.

Laitteella ei saa kuljettaa esineitä, eläimiä tai henkilöitä, ei varsinkaan lapsia.

Käyttö julkisissa paikoissa, puistoissa, urheilukentillä, kadunvarsilla ja maa- ja metsätalousyrityksissä edellyttää erityistä varovaisuutta.

4.2 Varoitus sähkövirran aiheuttamasta vaarasta

Huomio! **Sähköiskun vaara!**

Verkkojohto, verkkopistoke, käyttökatkaisin ja liitäntäjohto ovat sähköturvallisuuden kannalta erityisen tärkeitä. Vaurioituneita johtoja, pistorasioita ja pistokkeita tai määräysten vastaisia liitäntäjohtoja ei saa käyttää sähköiskuvaaran takia.



Tarkasta liitäntäjohto säännöllisesti vaurioiden tai vanhenemisen (haurastumien) varalta.

Laitteen saa ottaa käyttöön vain, kun virtajohto on kelattu auki.

Jos käytät johtokelaa, vedä johto aina ennen käyttöä kokonaan pois kelalta.

Älä koskaan käytä viallista jatkojohtoa. Vaihda viallisten johtojen tilalle uudet äläkä korjaa jatkojohtoja.

Jos verkko- tai jatkojohto vaurioituu käytön aikana, erota se heti verkkovirrasta. Älä koskaan kosketa vaurioitunutta verkko- tai jatkojohtoa.

Laitetta ei saa käyttää, jos johdot ovat vaurioituneet tai kuluneet. Tarkista etenkin verkkoliitäntäjohto vaurioiden ja haurastumisen varalta.

Huolto- ja korjaustoimenpiteitä verkkoliitäntäjohdolle saa suorittaa vain alan ammattilainen.

Sähköiskun vaara!

Älä liitä viallista johtoa sähköverkkoon äläkä kosketa viallista johtoa, ennen kuin se on irrotettu verkosta.

Älä kosketa leikkuuyksiköitä (teriä) ennen kuin laite on erotettu verkosta.

Varmista aina, että käytettävissä verkkojohdoissa on riittävä suojaus.



Älä työskentele sateella tai märässä ympäristössä.

Käytä ainoastaan ulkokäyttöön tarkoitettuja, kosteuseristettyjä jatkojohtoja, jotka sopivat laitteen kanssa käytettäväksi (⇒ 10.1).

Irrota liitäntäjohto pitämällä pistokkeesta ja pistorasiasta kiinni; älä vedä johdoista.

Älä jätä laitetta suojaamattomana sateeseen.

Jos laite liitetään virtalaitteeseen, on muistettava, että virran heilahtelut voivat vioittaa laitetta.

Liitä laite vain virtalähteeseen, joka on suojattu vikavirtakytkimellä, jonka laukaisuvirta on enintään 30 mA. Lisätietoja saat sähköasentajalta.

4.3 Vaatetus ja varusteet



Käytä aina työn aikana tukevia ja pitäväpohjaisia jalkineita. Älä työskentele paljain jaloin tai sandaalit jalassa.



Käytä tukevia käsineitä työskentelyn aikana ja erityisesti huoltotöissä ja laitetta kuljettaessa.



Käytä aina työn aikana suojalaseja ja kuulosuojaimia. Käytä niitä koko työskentelyn ajan.



Käytä tarkoituksenmukaisia, ei löysiä vaatteita kun työskentelet laitteella. Esim. työpuku, ei pitkää työtakkia. Älä pidä kaulaliinaa, solmiota, koruja, riippuvia nauhoja tai muita ulkonevia vaatekappaleita laitteen käytön aikana.

Pitkät hiukset on pidettävä kiinni ja suojassa (liina, päähine) aina, kun laitetta käytetään ja huolletaan.

4.4 Laitteen kuljetus

Työskentele aina käsineitä käyttäen, jotta laitteen teräväreunaiset ja kuumat osat eivät aiheuta vammoja.

Älä siirrä laitetta sähkömoottorin ollessa käynnissä. Pysäytä sähkömoottori, anna terien pysähtyä ja vedä verkkopistoke irti ennen kuljetusta.

Sähkömoottorin tulee olla jäähtynyt laitetta kuljettaessa.

Etenkin laitetta kallistettaessa on paino huomioitava.

Käytä sopivia apuvälineitä lastaamiseen (lastausramppeja, nostolaitteita).

Varmista laite kuljetusalustalle riittävän vahvoilla kiinnitysvälineillä (hihnoilla, vaijereilla tms.) käyttöoppaassa mainituista kiinnityskohdista. (⇒ 12.3)

Vedä tai työnnä laitetta vain kävelyvauhdilla.

Noudata alueellisia määräyksiä laitetta kuljettaessa, ennen kaikkea niitä, jotka koskevat kuorman turvallisuutta ja esineiden kuljettamista lavoilla.

4.5 Ennen työskentelyä

Varmista, että laitetta käyttävät vain henkilöt, jotka ovat tutustuneet käyttöohjeisiin.

Noudata polttomoottorilla tai sähkömoottorilla varustettujen puutarhalaitteiden käyttöaikoja koskevia yleisiä järjestyssääntöjä.

Vikaantuneet, kuluneet ja vahingoittuneet osat on vaihdettava ennen laitteen käyttöä. Jos laitteessa olevat varoitustarrat ja turvaohjeet ovat kuluneet epäselviksi tai muuten vahingoittuneet, vaihda niiden tilalle uudet. Uusia tarroja ja muita varaosia on saatavana STIHL-ammattiliikkeestä.

Tarkasta ennen käyttöönottoa,

- että laite on käyttökuntoinen. Se tarkoittaa, että suojalaitteet ovat paikoillaan ja moitteettomassa kunnossa.
- että sähköliitäntä tehdään ohjeenmukaisesti asennettuun pistorasiaan.
- että liitäntä- ja jatkojohdon, pistokkeiden ja pistorasian eristys on moitteettomassa kunnossa.
- että laite (esimerkiksi sähkömoottorin runko, turvalaitteet ja kiinnitysosat) ei ole kulunut tai vioittunut.
- että laitteessa ei ole silputtavaa materiaalia ja että syöttötorvi on tyhjä.
- että kaikki ruuvit, mutterit ja muut kiinnitysosat ovat paikoillaan ja kiristetty. Kiristä löysät ruuvit ja mutterit ennen käyttöönottoa (huomioi kiristystiukkuudet).

Käytä laitetta vain ulkona, ei liian lähellä seinää tai muuta jäykkää esinettä, jotta pienennetään loukkaantumisvaaraa ja esinevahinkojen vaaraa (käyttäjä ei pääse väistämään, lasien rikkoutumisvaara, auton naarmuuntuminen jne.).

Laitteen pitää olla tukevasti paikallaan tasaisella ja lujalla alustalla.

Perehdy käyttökatkaisimeen, jotta osaat toimia nopeasti ja oikein hätätapauksissa.

Varmista ennen käyttöönottoa, että silppusäiliö on ohjeenmukaisessa kunnossa. Laitetta ei saa ottaa käyttöön, jos silppusäiliö on vaurioitunut (loukkaantumisvaara). Vaurioitunut silppusäiliö pitää vaihtaa.

Loukkaantumisvaara!

Laitteen saa ottaa käyttöön vain sen ollessa ohjeen mukaisesti asennettuna. Jos laitteesta puuttuu osia (esimerkiksi pyöriä), kuvattuja turvavälejä ei voida enää noudattaa. Lisäksi laitteen vakaus heikkenee.

Varmista ennen käyttöönottoa, että laite on ohjeenmukaisessa tilassa!

Ohjeenmukainen tarkoittaa, että laite on täysin koottu. Erityisesti se tarkoittaa, että

- pyöräjalusta on kokonaan kiinnitetty
- molemmat pyörät ja molemmat tukijalat on kiinnitetty
- kaikki suojalaitteet (esimerkiksi silppusäiliö ja STIHLin apilanmuotoinen syöttöaukko) ovat paikallaan ja kunnossa.

Laitteeseen asennettuja kytkentä- ja turvalaitteita ei saa poistaa tai ohittaa.

4.6 Työskentelyn aikana

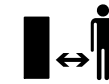

Älä työskentele milloinkaan, kun lähistöllä on muita, etenkin lapsia tai eläimiä.

Älä työskentele laitteella sateessa tai ukkosella, kun vaarana on salamanisku.

Kosteaa alustaa lisää onnettomuusriskiä (käyttäjä ei saa tukevaa asentoa). Työskentele erityisen varovasti, jotta vältät liukastumisen. Mikäli mahdollista, laitetta ei pidä käyttää kostealla alustalla.

Työskentele vain päivänvalossa tai hyvässä keinovalaistuksessa.

Työskentelyalueen pitää olla koko käytön ajan siisti ja järjestyksessä. Poista riskitekijät kuten kivet, oksat, kaapelit jne., joihin voi kompastua.

Käyttäjä ei saa seisoa laitetta korkeammalla.

Käynnistys:

Siirrä laite ennen käynnistystä tasaiseen paikkaan ja aseta se maahan suoraan. Laite ei saa missään tapauksessa olla makuulla käytön aikana.

Käynnistä laite varovasti ja kohdan "Laitteen käyttöönotto" ohjeiden mukaisesti. (⇒ 10.)

Älä seiso poistoaukon edessä poltto- tai sähkömoottoria käynnistettäessä. Puutarhasilppurissa ei saa olla silputtavaa materiaalia, kun se käynnistetään. Silputtavaa materiaalia voi sinkoutua ulos ja se voi aiheuttaa vammoja.

Laitetta ei saa kallistaa moottoria käynnistettäessä.

Vältä toistuvaa käynnistämistä lyhyen ajan sisällä ja erityisesti käyttökytkimellä "leikkimistä".

Sähkömoottori voi ylikuumentua!

Tämän laitteen käynnin aikana tapahtuvat jännitevaihtelut voivat epäedullisissa verkko-olosuhteissa aiheuttaa häiriöitä toisille samaan virtapiiriin kytketyille laitteille.

Tässä tapauksessa on tehtävä asiaankuuluvat toimenpiteet (esim. tehtävä liitännä toiseen virtapiiriin, käytettävä laitetta alhaisemman impedanssin virtapiirissä).

Työskentely:



Loukkaantumisvaara!

Älä työnnä käsiä tai jalkoja pyörivien osien päälle tai alle tai muuten niiden läheisyyteen.

Laitteen ollessa käynnissä kasvoja tai muita kehon osia ei saa pitää syöttötorven päällä tai poistoaukon edessä. Pidä pääsi ja kehosi aina riittävän etäällä täyttöaukosta.



Älä koskaan työnnä käsiä, muita kehon osia tai vaatteita syöttötorveen tai poistokanavaan. Silmiin, kasvoihin, sormiin tai käsiin voi tulla vakavia vammoja.

Säilytä koko ajan tasapainosi ja tukeva seisonta-asento. Älä kurottele eteenpäin.

Jos laite kaatuu käytön aikana, pysäytä sähkömoottori välittömästi ja vedä verkkopistoke irti.

Loukkaantumisvaara!

Käytön aikana silputtavaa materiaalia voi sinkoutua takaisin ylös. Käytä siksi aina suojalaseja ja pidä kasvit etäällä täyttöaukosta.

Älä koskaan kallista laitetta poltto- tai sähkömoottorin käydessä.

Varmista, että silppu ei kerääny poistoaukkoon, koska tämä huonontaa silppuamistulosta tai voi aiheuttaa silputtavan materiaalin kimmahdamisen takaisin syöttötorvesta.

Puutarhasilppuria täytettäessä on varottava, ettei siihen pääse metalliosia, kiviä, muovia, lasia tai muita vieraita esineitä, koska ne voivat aiheuttaa vaurioita ja kimmahtaa takaisin syöttötorvesta. Poista mahdolliset tukkeutumat.

Syötettäessä oksia puutarhasilppuriin on vaara, että ne kimmahtavat takaisin. Käytä käsineitä!



STOP

Huomaa, että terät pyörivät vielä muutaman sekunnin moottorin sammuttamisen jälkeen.

Pysäytä sähkömoottori, vedä verkkojohto irti ja odota, kunnes kaikki pyörivät osat ovat pysähtyneet,

- ennen kuin poistut laitteen luota tai kun laite jää ilman valvontaa
- ennen kuin siirät, nostat, kannat, kallistat, työnnät tai vedät laitetta
- ennen kuin kuljetat laitetta
- ennen kuin korjaat jumiutumiseen johtaneet viat tai poistat tukokset
- ennen kuin laite tarkastetaan tai puhdistetaan tai sille tehdään muita töitä.

Jos leikkuukoneistoon pääsee vieraita esineitä, laitteesta kuuluu outoa ääntä tai se tärisee epätavallisen paljon, sammuta sähkömoottori heti ja anna laitteen pyöriä pysähdyksiin. Vedä verkkopistoke irti ja toimi seuraavasti:

- Tarkasta laitteen vauriot, ja teetä tarvittavat korjaukset ammattilaisella, ennen kuin käynnistät laitteen uudelleen ja aloitat työt.
- Vaihdata tai korjauta vialliset osat ammattilaisella vastaavanlaatuisia osia käyttäen.

Irrota ja tyhjennä läpinäkyvä silppusäiliö, kun se on täynnä silppua tai niin täynnä silppua, että se ei pääse enää lentämään ulos.

Kytke laite pois päältä ja odota, että terävalssi on pysähtynyt, ennen kuin irrotat silppusäiliön.

4.7 Huolto ja korjaukset

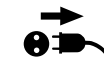

Aseta laite tukevalle ja tasaiselle alustalle, sammuta sähkömoottori ja vedä

verkkopistoke irti ennen puhdistus-, korjaus- ja muiden huoltotöiden aloittamista ja ennen kuin tarkastat, onko liitäntäjohto päässyt kiertymään terän ympärille tai vaurioitunut.

Anna laitteen jäähtyä ennen huoltotöitä noin 5 minuutin ajan.

Verkkoliitäntäjohtoon saa korjata tai vaihtaa vain valtuutettu sähköalan ammattilainen.

Jos rakenneosia tai turvalaitteita on pitänyt irrottaa huoltotöitä varten, ne on kiinnitettävä välittömästi ja määräysten mukaisesti takaisin paikoilleen.

Puhdistus:

Puhdista koko laite huolellisesti töiden jälkeen. (⇒ 11.2)

Älä koskaan käytä painepesuria äläkä pese laitetta juoksevalla vedellä (esim. kasteluletkulla).

Älä käytä syövyttäviä puhdistusaineita. Tällaiset puhdistusaineet voivat vioittaa muoveja ja metalleja ja heikentää siten STIHL-laitteesi turvallista toimintaa.

Huoltotyöt:

Suorita vain sellaisia huoltotöitä, jotka on kuvattu näissä käyttöohjeissa – kaikki muut työt saa suorittaa vain ammattiliike. Jos tarvitset lisätietoja tai apuvälineitä, käänny **aina** ammattiliikkeen puoleen. STIHL suosittelee teettämään huoltotyöt ja korjaukset vain STIHL-ammattiliikkeessä. STIHL-ammattiliikkeissä saat aina ammattitaitoisen ja asiantuntevan palvelun.

Käytä vain laadukkaita työkaluja, tarvikkeita ja oheislaitteita, jotka STIHL on hyväksynyt tälle laitteelle tai teknisesti vastaavia osia. Muuten seurauksena voi olla laitteen vaurioituminen ja tapaturma. Epävarmoissa tapauksissa käänny ammattiliikkeen puoleen.

Alkuperäiset STIHL-työkalut, -tarvikkeet ja -varaosat soveltuvat ominaisuuksiltaan parhaiten laitteeseen ja käyttäjän vaatimuksiin. Alkuperäiset STIHL-varaosat tunnistaa STIHL-varaosanumerosta, STIHL-logosta ja mahdollisesta STIHL-varaosamerkinästä. Pienikokoisiin osiin voi olla merkitty ainoastaan STIHL-varaosamerkinä.

Pidä varoitus- ja ohjetarrat puhtaina ja luettavina. STIHL-jälleenmyyjä voi vaihtaa vioittuneiden tai kadonneiden tarrojen tilalle uudet alkuperäistarrat. Jos laitteeseen vaihdetaan uusia osia, varmista, että uudessa osassa on samanlainen tarra.

Varmista, että kaikki mutterit, pultit ja ruuvit on kiristetty tiukalle, jotta laite on aina käyttöturvallinen.

Tarkasta koko laitteen kuluneisuus ja vauriot säännöllisesti, etenkin ennen laitteen pitempiäaikaista varastointia (talvisäilytystä). Vaihda kuluneet tai vialliset osat turvallisuussyistä välittömästi, jotta laite on aina käyttöturvallinen.

4.8 Pitkäaikaissäilytys

Anna laitteen jäähtyä n. 5 minuutin ajan, ennen kuin jätät laitteen suljettuun tilaan.

Suojaa laite asiattomalta käytöltä (esimerkiksi lapset).

Puhdista laite ennen säilytystä huolellisesti (esimerkiksi talvisäilytys).

Varastoi laite käyttökuntoisena.

Varastointitilan on oltava kuiva, jäätymätön ja lukittava.

4.9 Hävittäminen

Jätteet voivat olla haitallisia ihmisille, eläimille tai ympäristölle, ja siksi ne täytyy hävittää asianmukaisesti.

Saat tietoa jätteiden asianmukaisesta hävittämisestä kierrätyskeskuksista tai ammattiliikkeestä. STIHL suosittelee STIHLin ammattiliikettä.

Huolehdi siitä, että loppuun palvellut laite hävitetään asianmukaisesti. Varmista ennen laitteen hävittämistä, että se on toimintakelvoton. Onnettomuuksien estämiseksi poista tätä varten verkkojohto tai sähkömoottoriin johtava liitäntäjohto.

5. Kuvasymbolien selitykset



Huomio!
Lue käyttöopas ennen käyttöönottoa.



Loukkaantumisvaara!
Pidä sivulliset poissa vaara-alueelta.

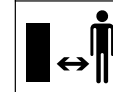

Loukkaantumisvaara!
Pyörivät terät!
Älä vie käsiä tai jalkateriä silppurin aukkojen lähellä, kun laite on toiminnassa.

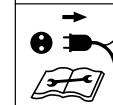

Loukkaantumisvaara!
Sammuta sähkömoottori ja vedä verkkojohto irti laitteesta, ennen kuin käsittelet leikkuukoneistoa, suoritat huolto- ja puhdistustöitä, tarkastat, onko liitäntäjohto kiertynyt terän ympärille tai vaurioitunut, ja poistut laitteen luota.



Käytä kuulosuojaimia!
Käytä suojalaseja!
Käytä työkäsineitä!

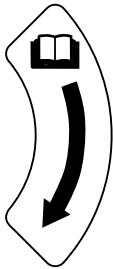

Vastalaatan säädön
pyörimissuunta.



Silppusäiliö lukittu



Silppusäiliön lukitus avattu

6. Toimitussisältö



Kohta	Nimike	Kpl
GHE 135 L		
A	Laitteen yläosa	1
B	Pyöräjalusta	1
C	Silppusäiliö	1
D	Ruuvi 5 x 16	4
GHE 140 L		
E	Peruslaite ja silppusäiliö	1
GHE 135 L, GHE 140 L		
F	Tukijalka	2
G	Aluslevy A6	2
H	Hattumutteri M6	2
I	Pyörä	2
J	Pultti M8 x 85	2
K	Holkki	2
L	Aluslevy A8	6
M	Lukkomutteri M8	2
N	Kiintoavain	1
O	Kuusiokoloavain	1
	• Käyttöopas	1

7. Laitteen valmistelu käyttöä varten

7.1 Pyörien ja tukijalkojen kiinnitys



GHE 140 L:

– Käännä laite auki. (⇒ 10.12)

Pyörien kiinnitys:

GHE 135.0 L, GHE 140 L:

- Irrota silppusäiliö. (⇒ 10.6)
- Käännä pölykapseli (1) ruuvitaltalla irti pyörästä (I).
- Vie pultti (J) aluslevyn (L) kanssa sisältä reiän läpi pyöräjalustaan (B). Työnnä aluslevy (L) ja holkki (K) pultille (J). Työnnä pyörä (I) holkille (K). Kierrä mutteri (M) aluslevyn (L) kanssa kiinni ja kiristä 5-7 Nm:n tiukkuuteen.
- Aseta pölykapseli (1) keskelle pyörää (I) ja paina, kunnes pölykapseli (1) lukittuu kiinni.
- Toista samat toimet toisella puolella.

Tukijalkojen kiinnitys:

- Vie tukijalan (F) ruuvi alhaalta reiän läpi pyöräjalustaan (B). Pujota aluslevy (G) ruuville, kierrä hattumutteri (H) kiinni ja kiristä 4-6 Nm:n tiukkuuteen.
- Toista samat toimet toisella puolella.

7.2 Laitteen kokoaminen

GHE 135 L



- Irrota silppusäiliö. (⇒ 10.6)
- Aseta laitteen yläosa (A) pyöräjalustalle (B) ja varmista varovasti, että se on keskellä. Varmista samalla, että kumisuojuus (1) on oikein paikallaan – kumisuojuus (1) ei saa jäädä puristuksiin laitteen yläosan ja pyöräjalustassa olevan mustan kannen väliin. Kiinnitä laitteen yläosa (A) pyöräjalustaan (B) kiertämällä neljä ruuvia (D) kiinni. Kiristä ruuvit (D) 1-1,5 Nm:n tiukkuuteen.
- Aseta silppusäiliö paikalleen. (⇒ 10.5)

7.3 Kuusiokoloavaimen säilytys

- Työnnä kuusiokoloavain (O) laitteen pitimeen (1).



8. Työskentelyohjeita

8.1 Mitä laitteella voidaan käsitellä?

Puiden ja pensaiden leikkuujäte, tuijan oksat, kuusenhavut, monihaaraiset oksat, lehtirisut, vihannekset, marjapensaat, kukat niputettuna eikä liian kosteina.



Puiden ja pensaiden leikkuujäte tulisi silputa tuoreena, koska tuoreen materiaalin silppuaminen on tehokkaampaa kuin kuivan tai märän materiaalin.

8.2 Mikä ei sovi käsiteltäväksi?



Puutarhasilppuriin ei saa mennä kiviä, lasia, metalliesineitä eikä muoviosia.

Perussääntö:

Materiaaleja, jotka eivät sovi kompostoitavaksi, ei saa myöskään käsitellä puutarhasilppurilla.

8.3 Oksien enimmäishalkaisija

Arvot koskevat juuri katkaistuja oksia:

Oksien enimmäishalkaisija
GHE 135 L: 35 mm

GHE 140 L: 40 mm

8.4 Puutarhasilppurin täyttäminen



STIHLin apilanmuotoisen syöttöaukon ansiosta myös monihaaraainen oksa-aines saadaan silputtua.



Leikkaa paksut ja monihaaraiset oksat etukäteen pienemmäksi oksaksilla.

Jotta puutarhasilppuri ei tukkeutuisi, sekoita sitkeää ja multainen silputtava materiaali kuivien oksien kanssa.

Täytä puutarhasilppuria aina täydellä sähkömoottorin kierrosluvulla.



Loukkaantumisvaara!

Pidä silputtavista oksista kiinni vain kevyellä otteella ja vie ne syöttöaukon lähelle. Älä pidä oksista lujasti kiinni tai vedä niitä takaisin.

- Syötä puiden ja pensaiden leikkuujätteet sekä oksa-aines hitaasti syöttöaukon (13) kautta terävalssille. Silppuri vetää oksat tasaisesti sisään.
- Anna laitteen silputa kaikki syötetty materiaali työskentelyn päätteeksi.

8.5 Sähkömoottorin oikea kuormittaminen

Syötä puutarhasilppuriin materiaalia aina jatkuvasti ja tasaisesti.

8.6 Ylikuormitussuojaus

Jos sähkömoottori ylikuormittuu työskentelyn aikana, laitteeseen asennettu automaattinen palautus vaihtaa terävalssin pyörimissuunnan ja yrittää poistaa tukoksen automaattisesti. Jos tukosta ei saada poistettua 3 suunnanvaihdon jälkeen, laitteeseen asennettu ylikuormitussuojaus kytkee sähkömoottorin itsetoimisesti pois päältä.

Puutarhasilppuri voidaan ottaa taas käyttöön noin 10 minuutin jäähtymisajan jälkeen.

Jos ylikuormitussuojaus aktivoituu usein, tämä voi johtua seuraavista syistä:

- liitäntäjohto ei ole sopiva (⇒ 10.1)
- verkon ylikuormitus
- laite ylikuormittunut silputtavan materiaalin liiallisen määrän takia

8.7 Terävalssin jumituessa

Sähkömoottorin liiallinen kuormitus, silputtavan materiaalin liian suuri määrä, vieraat esineet tai liian paksut oksat johtavat jonkin ajan kuluttua terävalssin automaattiseen pyörimissuunnan muutokseen ja sen jälkeen terävalssin pysähtymiseen.



Terävalssi muuttaa pyörimissuuntaansa automaattisesti liiallisen kuormituksen yhteydessä.

- Paina käyttökatkaisinta heti, jos terävalssi pysähtyy.
- Anna laitteen jäähtyä ja käynnistä se uudelleen ohjeiden mukaan. (⇒ 10.9)

9. Turvalaitteet

9.1 Sähkömoottorin uudelleenkäynnistymisen rajoitin

Laite voidaan käynnistää vain kytkimestä; se ei käynnisty pistämällä liitäntäjohto pistorasiaan.

9.2 Silppusäiliö

Puutarhasilppurin voi käynnistää vain silppusäiliön ollessa kiinnitettynä ja lukittuna.

Paikalleen asetettu silppusäiliö estää käytön aikana pääsyn pyörivään terävalssiin.

10. Laitteen käyttöönotto

10.1 Puutarhasilppurin sähköinen liittäminen

-  **Loukkaantumisvaara!**
Noudata kaikkia kappaleen "Varoitus – sähköiskuvaara" (⇒ 4.2) turvaohjeita.

Verkköjännitteen tulee vastata toimintajännitettä (katso tehokilpi).

Virtajohdon tulee olla riittävästi suojattu (⇒ 16.)

Virtajohtoina saa käyttää vain sellaisia johtoja, jotka ovat vähintään kumivaippaisten johtojen **H07 RN-F DIN/VDE 0282** vahvuisia.

Pistokkeiden/pistorasioiden tulee olla roiskevesisuojattuja. Sopimattomat jatkojohdot voivat laskea tehoa ja aiheuttaa vaurioita sähkömoottoriin.

Virtajohdon vähimmäisjohdinalan on oltava **3 x 1,5 mm²** enintään **25 m** pitkällä johdolla tai **3 x 2,5 mm²** enintään **50 m** pitkällä johdolla.

Virtajohtojen pistotulppien/pistorasioiden tulee olla kumia tai kumipäällysteisiä ja vastata normia **DIN/VDE 0620**.

Tämä laite on tarkoitettu käytettäväksi sähköverkossa, jonka järjestelmäimpedanssi Z_{max} on siirtokohdassa (taloliitäntä) enintään **0,49 ohmia (50 Hz:llä)**.

Käyttäjän tulee varmistaa, että laitetta käytetään vain sähköverkossa, joka täyttää nämä vaatimukset. Tarvittaessa järjestelmäimpedanssia voi tiedustella paikalliselta sähköyhtiöltä.

 Verkkoliitäntään liittyviä lisätietoja saat sähköasentajalta.

10.2 Verkkajohdon kytkentä

- Kiinnitä verkkajohdon pistoke verkkopistokkeeseen (1).
- Aseta verkkajohto vedonestimeen. (⇒ 10.4)

10.3 Verkkajohdon irrotus

- Löysää vedonestin. (⇒ 10.4)

Verkkajohdon kytkennän saa irrottaa vain kytkimestä vetämällä, jotta verkkajohto ei pääse vaurioitumaan. Älä koskaan vedä johdosta.

10.4 Vedonestin



Vedonestin estää työskentelyn aikana liitäntäjohtoon irtoamisen vahingossa ja siten laitteen verkkoliitäntän mahdollisen vaurion.

Liitäntäjohto on aina vedettävä vedonestimen kautta.

- Kytke verkkajohto. (⇒ 10.2)
- Tee liitäntäjohtoon (1) silmukka ja vie se aukon (2) läpi.
- Laita sen jälkeen silmukka haan (3) ympäri ja kiristä.

10.5 Silppusäiliön asetus paikalleen



- Vie silppusäiliö (1) molempiin ohjaimiin (2) ja työnnä vasteeseen asti.
- Käännä lukkokytintä (3) vasteeseen asti oikealle ja varmista silppusäiliö.

 Puutarhasilppurin voi käynnistää vain silppusäiliön ollessa lukittuna.

10.6 Silppusäiliön irrotus



- Kytke laite pois päältä. (⇒ 10.8)
- Käännä lukkokytin (1) vasteeseen asti vasemmalle.
- Vedä silppusäiliö (2) irti.

 Puutarhasilppuria ei voi käyttää ilman silppusäiliötä.

10.7 Puutarhasilppurin päällekytkentä GHE 140 L:

- Käännä laite auki ja lukitse se.
(⇒ 10.12)

GHE 135 L, GHE 140 L:

- Aseta silppusäiliö paikalleen. (⇒ 10.5)
- Liitä laite sähköverkkoon. (⇒ 10.2)

Käyttökytkin (1) ja siihen asennettu sulkuluisti (2) estävät pyörimissuunnan suoran vaihtamisen.

 Ennen kuin vaihdat pyörimissuuntaa, sammuta laite ja odota, kunnes terävalssi on pysähtynyt kokonaan.

Vetoasento

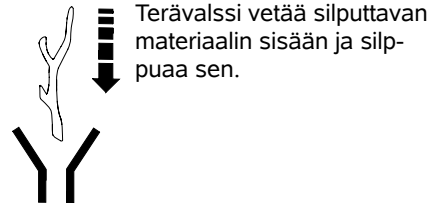

Terävalssi vetää silputtavan materiaalin sisään ja silppuaa sen.

- Käännä käyttökytkin (1) asentoon **0**.
- Työnnä sulkuluisti (2) ylös.
- Käynnistä sähkömoottori kääntämällä käyttökytkin (1) vasten jousipainetta vasteeseen asti oikealle asentoon **START**. Sähkömoottori käynnistyy.

- Päästä irti kiertokytkimestä. Se palautuu itsestään asentoon I. Sähkömoottori käy edelleen.

Palautusasento



Terävalssi pyörii vastakkaiseen suuntaan ja vapauttaa silputtavan materiaalin.

- Käännä käyttökytkin (1) asentoon **0**.
- Työnnä sulkuluisti (2) alas.
- Käännä käyttökytkin (1) vasten jousipainetta vasteeseen asti vasemmalle asentoon I ja pidä siinä. Sähkömoottori käy.

 Kiertokytkintä on pidettävä tässä asennossa, sillä muuten se palaa itsestään keskiasentoon (**0**).

10.8 Puutarhasilppurin sammutus

- Aseta käyttökatkaisin (1) asentoon **0**.

Puutarhasilppurin sähkömoottori kytkeytyy pois toiminnasta ja jarrutetaan automaattisesti pysähdyksiin.

10.9 Uudelleenkäynnistys jumiutumisen jälkeen

 Loukkaantumisvaara uloslentävän silpun vuoksi. Pidä kädet ja pää etäällä täyttöaukosta. Älä kurkista aukosta sisään!

Puutarhasilppurissa on automaattinen palautus. Terävalssin jumiutuessa laite poistaa tukokset kytkemällä automaattisesti palautuksen päälle.

Silppu poistuu vapaasti.

 Täytä puutarhasilppuria vasta sähkömoottorin täydellä kierrosluvulla.

10.10 Silppuaminen

- Sijoita puutarhasilppuri tasaiselle ja tukevalle alustalle.
- Pue tukevat käsineet, suojalasit ja kuulosuojaimet.
- Kiinnitä verkkojohto puutarhasilppuriin. (⇒ 10.2)
- Käynnistä puutarhasilppuri. (⇒ 10.7)
- Odota, kunnes puutarhasilppuri on saavuttanut maksimikierrosluvun (joutokäyntinopeus).
- Täytä silputtava materiaali oikein puutarhasilppuriin. (⇒ 8.4)
- Sammuta puutarhasilppuri. (⇒ 10.8)

10.11 Laitteen GHE 140 L kääntäminen kiinni

- Irrota laite verkkovirrasta. (⇒ 10.3)

- Pidä toisella kädellä kiinni laitteen kädensijasta (1).
- Vedä lukkovipua (2) vasteeseen asti nuolen suuntaan ja pidä siinä. Laitteen yläosan lukitus on avattu.
- Vie laitteen yläosaa (3) hitaasti vasteeseen asti alas ja pidä alhaalla.
- Päästä irti lukkovivusta (2) ja varmista, että laitteen yläosa lukittuu kunnolla.

10.12 Laitteen GHE 140 L kääntäminen auki



- Pidä kiinni laitteesta painamalla toisella kädellä kädensijaa (1).
- Vedä lukkovipua (2) vasteeseen asti nuolen suuntaan ja pidä siinä. Laitteen yläosan lukitus on avattu.
- Vedä laitteen yläosaa (3) hitaasti vasteeseen asti ylös ja pidä ylhäällä.
- Päästä irti lukkovivusta (2) ja varmista, että laitteen yläosa lukittuu kunnolla.

11. Huolto



Loukkaantumiswaara!

Ennen laitteen huolto- tai korjaustöitä lue huolellisesti luku "Turvallisuutesi vuoksi" (⇒ 4.), ja varsinkin kohta "Huolto ja korjaukset" (⇒ 4.7), ja noudata tarkasti kaikkia turvaohjeita.

Vedä verkkopistoke irti ennen huoltotöiden aloittamista.

11.1 Vastalaatan säätö



Laitteessa ei saa olla silputtavaa materiaalia.

Vaihe 1

- Kytke laite päälle (asetta käyttökytkin vetoasentoon). (⇒ 10.7)

Vaihe 2

- Käännä säätöruuvia (1) laitteen käydessä kuusiokoloavaimella (2) hitaasti myötäpäivään. Tällöin vastalaatta painautuu laitteen sisällä kiinni terävalssiin. Vastalaatta on säädetty oikein, kun poistoaukosta lentää muutamia alumiinilastuja ulos.

Näin vastalaatta on säädetty ja laite on käyttövalmis.

11.2 Laitteen puhdistus



Huoltoväli: Jokaisen käyttökerran jälkeen

Puhdista laite perusteellisesti jokaisen käyttökerran jälkeen. Huolellinen hoito ja käsittely suojaa laitetta vaurioilta ja pidentää sen käyttöikä.

Laitteen pitää puhdistettaessa olla aina kuvan osoittamassa asennossa.



Älä suuntaa vesisuihkua sähkö- tai polttomoottorin osiin, tiivisteisiin, laakerikohtiin tai sähköosiin (esimerkiksi kytkimiin). Se voisi aiheuttaa kalliita korjauksia.



Jos lika ja tarttuneet jäänteet eivät irtoa harjalla, kostealla liinalla tai puutikulla, STIHL suosittelee erikoispuhdistusaineen

(esimerkiksi STIHLin erikoispuhdistusaineen) käyttöä.

Älä käytä syövyttäviä puhdistusaineita.

Puhdista terälautaset säännöllisesti.

Sähkömoottorit ovat roiskevesisuojujatta.

Suojaa silppuriterät ja silppuamiskammio tavallisilla korroosionestoaineilla (esimerkiksi rapsiöljyllä).

11.3 Huoltovälit

Suosittellemme huollattamaan puutarhasilppurin **kerran vuodessa** ammattiliikkeessä.

STIHL suosittelee STIHLin ammattiliikettä.

11.4 Sähkömoottori ja pyörät

Sähkömoottori ei kaipa huoltoa.

Pyörien laakerit eivät vaadi huoltoa.

11.5 Varastointi ja talvisäilytys

Säilytä laitetta kuivassa, suljetussa ja pölyttömässä tilassa. Varmista, että lapset eivät pääse siihen käsiksi.

Sijoita laite varastoon aina käyttöturvallisena.

Tarkista, että kaikki mutterit, pultit ja ruuvit ovat kiristettyinä, vaihda epäselvät varoitustarrat laitteeseen ja tarkasta koko laite kuluneisuuden tai vaurioiden varalta. Vaihda kuluneet tai vialliset osat.

Laitteen mahdolliset toimintahäiriöt tulee korjata aina ennen varastointia.

Huolehdi seuraavista kohteista ennen laitteen pitempää varastointia (talvisäilytys):

- Puhdista huolellisesti kaikki laitteen ulkopuoliset osat.
- Öljyä tai rasvaa hyvin kaikki liikkuvat osat.

12. Kuljetus



Loukkaantumisvaara!

Lue ennen kuljetusta luku "Turvallisuutesi vuoksi" ja huomioi etenkin kappaleen "Laitteen kuljetus" ohjeet. (⇒ 4.4)

12.1 Puutarhasilppurin vetäminen tai työntäminen



- Tartu puutarhasilppurin kahvasta (1) ja kallista taaksepäin.
- Puutarhasilppuria voidaan vetää tai työntää hitaasti (kävelyvauhtia).

12.2 Puutarhasilppurin nostaminen tai kantaminen



 Laitteen nostamiseen ja kantamiseen tarvitaan aina kaksi henkilöä.

Käytä sopivia suojavaatteita, jotka peittävät käsivarsien alaosat ja ylävartalon kokonaan.

- Aseta silppusäiliö paikalleen ja varmista se. (⇒ 10.5)

- 1. henkilö: tartu puutarhasilppurin kahvasta (1).
- 2. henkilö: tartu puutarhasilppurin pyöräjalustaan (2) vasemmalta ja oikealta tukijalkojen edestä.
- Nostakaa puutarhasilppuri samanaikaisesti.

GHE 140 L:



Puutarhasilppuria voidaan kantaa myös kiinni käännettynä.

- 1. henkilö: Tartu puutarhasilppuriin silppusäiliön kahvasta (3).
- 2. henkilö: tartu puutarhasilppurin tukijalustaan vasemmalta ja oikealta tukijalkojen (4) edestä.
- Nostakaa puutarhasilppuri samanaikaisesti.

12.3 Puutarhasilppurin kuljettaminen kuljetuslavalla



- Varmista sopivilla kiinnitysvälineillä, että laite ei pääse luistamaan. Kiinnitä vaijerit tai hihnat pyöräjalustaan (1) tai syöttötorveen (2).

13. Kulumisen minimointi ja vaurioiden ehkäisy

Tärkeitä huolto- ja hoito-ohjeita

Sähkökäyttöinen puutarhasilppuri (STIHL GHE)

STIHL ei vastaa sellaisista esine- ja henkilövahingoista, jotka ovat aiheutuneet käyttöohjekirjassa annettujen ohjeiden (erityisesti turvallisuutta, käyttöä ja huoltoa koskevat ohjeet) laiminlyönnistä tai hyväksymättömien lisä- tai vaihto-osien käytöstä.

Noudata ehdottomasti seuraavia ohjeita STIHL-laitteen vaurioiden ja liiallisen kulumisen välttämiseksi:

1. Kulutusosat

STIHL-laitteen jotkut osat altistuvat luonnolliselle kulumiselle myös ohjeenmukaisessa käytössä, ja ne on vaihdettava ajoissa käyttötavan ja -ajan mukaan.

Näitä osia ovat esimerkiksi

- vastalaatta
- terävalssi
- hiiliharjat.

2. Tämän käyttöoppaan noudattaminen

STIHL-laitetta tulee käyttää, huoltaa ja säilyttää tarkoin tätä käyttöopasta noudattaen. Käyttäjä on itse vastuussa kaikista vaurioista, jotka aiheutuvat turvallisuus-, käyttö- ja huolto-ohjeiden laiminlyönnistä.

Tämä koskee erityisesti seuraavia kohtia:

- riittämättömästi mitoitettu virtajohto (läpimitta)
- väärä sähköliitäntä (jännite)
- tuotteeseen ilman STIHLin hyväksyntää tehdyt muutokset
- työkalujen ja tarvikkeiden käyttö, jotka eivät ole laitteelle hyväksytyjä, sopivia tai jotka ovat laadultaan heikkoja
- tuotteen määräystenvastainen käyttö
- tuotteen käyttö urheilutilaisuuksissa tai kilpailuissa
- tuotteen viallisten rakennesuosien jatketun käytön aiheuttamat seurausvauriot.

3. Huoltotyöt

Kaikki luvussa "Huolto" selostetut työt tulee suorittaa säännöllisesti.

Huoltotyöt, joita käyttäjä ei voi itse suorittaa, tulee jättää ammattiliikkeen tehtäväksi.

STIHL suosittelee teettämään huoltotyöt ja korjaukset vain STIHL-ammattiliikkeessä.

STIHL-ammattiliikkeissä saat aina ammattitaitoisen ja asiantuntevan palvelun.

Näiden töiden laiminlyönti voi aiheuttaa vaurioita, joista käyttäjä on itse vastuussa.

Näitä ovat esimerkiksi

- sähkömoottorin vauriot, jotka johtuvat jäähdytysilmakanavan (imauukkojen, jäähdytysripojen, tuuletinpyörän) puutteellisesta puhdistuksesta
- epäasianmukaisesta säilytyksestä johtuvat korroosio- tai muut seurannaisvauriot
- heikkolaatuisten varaosien käytöstä aiheutuneet laitevauriot
- liian myöhään tai puutteellisesti suoritetusta huollosta johtuvat vauriot tai vauriot, jotka johtuvat huolto- tai korjaustöistä, joita ei ole suoritettu ammattiliikkeiden korjaamoissa.

14. Ympäristönsuojelu



Silppu ei kuulu jätteiden joukkoon, vaan se tulee kompostoida.

Pakkaukset, laite ja lisävarusteet on valmistettu kierrätettävistä materiaaleista ja ne tulee hävittää vastaavasti.

Materiaalijätteiden lajittelu säästää ympäristöä ja edistää kierrätettävien aineiden uudelleenkäyttöä. Tästä syystä loppuun käytetty laite tulee toimittaa kierrätyskeskukseen.

15. EU-vaatimustenmukaisuusvakuutus

15.1 Sähkökäyttöinen puutarhasilppuri (STIHL GHE)

STIHL Tirol GmbH
Hans Peter Stihl-Straße 5
6336 Langkampfen
Itävalta

vakuuttaa yksinomaisena vastuullisena, että kone

Sähkömoottorikäyttöinen kasvijätteiden silppuri (STIHL GHE)

Tuotemerkki: STIHL
Tyyppi: GHE 135 L
GHE 140 L
Sarjatunnus: 6013

täyttää seuraavien EY-direktiivien vaatimukset:
2000/14/EC, 2014/30/EU, 2014/35/EU,
2006/42/EC, 2011/65/EU

Tuote on kehitetty seuraavien normien mukaisesti:
EN 50434, EN 60335-1

Tuotteiden kehittämistä ja valmistamista koskevat valmistuspäivänä voimassa olevat normiversiot.

Vaatimustenmukaisuuden arviointimenetelmä:
Liite VIII (2000/14/EC)

Tarkastuspaikan nimi ja osoite:

TÜV Rheinland LGA Products GmbH
Tillystraße 2
D-90431 Nürnberg

Teknisten asiakirjojen laatiminen ja säilytys:
Sven Zimmermann
STIHL Tirol GmbH

Valmistusvuosi ja sarjanumero on merkitty laitteen tyyppikilpeen.

Mitattu äänentehotaso:

GHE 135.0 L	92,0 dB(A) (2000/14/EC)
GHE 140.0 L	91,0 dB(A) (2000/14/EC)

Taattu äänentehotaso:

GHE 135.0 L	94 dB(A) (2000/14/EC)
GHE 140.0 L	93 dB(A) (2000/14/EC)

Langkampfen,
2019-01-02 (VVVV-KK-PP)
STIHL Tirol GmbH

Sven Zimmermann

Rakennesuunnittelun osastonjohtaja

16. Tekniset tiedot

GHE 135.0 L, GHE 140.0 L:

Moottorin rakenne	sähkömoottori
Nimellisjännite	230 V~
Taajuus	50 Hz
Valssin nimelliskierrosluku	40 1/min
Sulake	16 A
Suojausluokka	II
Suojauslaji	roiskevesisuo- jattu (IP X4)
Toimintamuoto	P40
	40 s:n kuormi- tusaika
	60 s:n joutokäyntiaika
P/L/K	64/49/96 cm

GHE 135.0 L:

Direktiivin 2000/14/EC mukaan:

Taattu äänenteho- taso L_{WAd}	94 dB(A)
-------------------------------------	----------

Direktiivin 2006/42/EC mukaan:

Äänenpainetaso työ- pisteessä L_{pA}	87 dB(A)
Epävarmuus K_{pA}	3 dB(A)
Teho	2300 W
Nimellisvirta	11,5 A
Sähkömoottorin nimelliskierrosluku	21000 1/min
Paino	23 kg

GHE 140.0 L:

Direktiivin 2000/14/EC mukaan:

Taattu äänenteho- taso L_{WAd}	93 dB(A)
-------------------------------------	----------

Direktiivin 2006/42/EC mukaan:

GHE 140.0 L:

Äänenpainetaso työ- pisteessä L_{pA}	85 dB(A)
Epävarmuus K_{pA}	3 dB(A)
Teho	2500 W
Nimellisvirta	12,0 A
Sähkömoottorin nimelliskierrosluku	21000 1/min
Paino	24 kg

17. Vianetsintä

- ✘ Käänny tarvittaessa ammattiliikkeen puoleen. STIHL suosittelee STIHL-liikettä.

Häiriö:

Sähkömoottori ei käynnisty

Mahdollinen syy:

- Silppusäiliö ei ole paikallaan ja lukittuna
- Sähkömoottorin suojaus on aktivoitunut
- Ei verkkojännitettä
- Liitäntäjohto, pistoke, pistorasia tai kytkin viallinen

Korjaus:

- Aseta silppusäiliö paikalleen ja lukitse se (⇒ 10.5)
- Anna laitteen jäähtyä (⇒ 8.6)
- Tarkista verkkojohto ja sulake ✘ (⇒ 10.1)
- Tarkasta tai vaihda johto, pistoke, pistorasia tai kytkin (sähköasentaja) ✘ (⇒ 10.2)

Häiriö:

Laite ei vedä silputtavaa materiaalia sisään

Mahdollinen syy:

- Terävalssi on jumiutunut

Korjaus:

- Poista tukos (⇒ 10.9)

Häiriö:

Silputtava materiaali ei katkea

Mahdollinen syy:

- Terävalssin vastalaattaa ei ole säädetty oikein

- Terävalssi kulunut tai vaurioitunut

Korjaus:

- Säädä vastalaatta (⇒ 11.1)
- Vaihda terävalssi ja vastalaatta ✕

Häiriö:

Sähkömoottori surisee, laite ei käynnisty.

Mahdollinen syy:

- Terävalssi on jumiutunut.

Korjaus:

- Poista tukos. (⇒ 10.9)

Häiriö:

Epänormaalit äänet, laitteesta kuuluu kolinaa

Mahdollinen syy:

- Ruuvit löystyneet
- Terävalssi kulunut tai vaurioitunut

Korjaus:

- Tarkasta ruuvien tiukka kiinnitys ja kiristä löysällä olevat ruuvit
- Vaihda terävalssi ja vastalaatta ✕

Häiriö:

Silputtava materiaali ei tule ulos

Mahdollinen syy:

- Puristuksiin jäänyt kumisuojus sulkee poistoaukon

Korjaus:

- Kiinnitä kumisuojus oikein (⇒ 7.2)

18. Huolto-ohjelma

18.1 Luovutustodistus

Malli: _____

Sarjanumero:

□	□	□	□	□	□	□	□	□	□
---	---	---	---	---	---	---	---	---	---

Päiväys: □ □ □ □ □ □ □ □ □ □

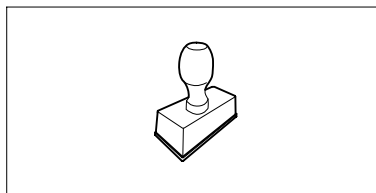

Seuraava huolto

Päiväys: □ □ □ □ □ □ □ □ □ □

18.2 Huoltotodistus



Anna nämä käyttöohjeet huoltotöiden yhteydessä STIHL-ammattiliikkeelle. Ammattiliikkeessä huoltotöiden suorittaminen merkitään kenttiin.

 Huolto suoritettu

 Seuraavan huollon päivämäärä

Kære kunde

Vi er glade for at du har valgt STIHL. Vi udvikler og producerer vores produkter i topkvalitet efter vores kunders behov. Dermed kan vi fremstille produkter med høj pålidelighed, selv ved ekstrem belastning.

STIHL står også for topkvalitet, når det drejer sig om service. Vores faghandel garanterer en kompetent rådgivning og instruktion samt en omfattende teknisk hjælp.

Vi takker for din tillid og håber, at du får stor glæde af dit STIHL produkt.

Dr. Nikolas Stihl

VIGTIGT! SKAL LÆSES FØR BRUG OG OPBEVARES.

1. Indholdsfortegnelse

Om denne betjeningsvejledning	132	El-motor genstartspærre	140
Generelt	132	Granuleringsbeholder	140
Vejledning i læsning af betjeningsvejledningen	132	Tag maskinen i brug	140
Landevarianter	132	Elektrisk tilslutning af kompostkværne	140
Beskrivelse af maskinen	132	Sæt netledningen i	140
Sikkerhed	133	Træk stikket ud	140
Generelt	133	Trækaflastning	140
Advarsel – fare på grund af elektrisk strøm	133	Sæt granuleringsbeholderen i	140
Beklædning og udstyr	134	Tag granuleringsbeholderen af	140
Transport af maskinen	134	Tænd for kompostkværnen	141
Før arbejdet påbegyndes	134	Sluk for kompostkværnen	141
Under arbejdet	135	Ibrugtagning efter en blokering	141
Vedligeholdelse og reparation	136	Granulering	141
Opbevaring, hvis maskinen ikke skal bruges i længere tid	137	Klap maskinen GHE 140 L ind	142
Bortskaffelse	137	Klap maskinen GHE 140 L ud	142
Symbolforklaring	137	Vedligeholdelse	142
Medfølgende dele	138	Efterjuster modpladen	142
Klargøring af maskinen	138	Rengør maskinen	142
Monter hjul og støttefødder	138	Serviceintervaller	142
Saml maskinen GHE 135 L	138	Elmotor og hjul	143
Gem unbrakonøglen	139	Opbevaring og vinterpause	143
Arbejdsanvisninger	139	Transport	143
Hvilket materiale kan bearbejdes?	139	Træk eller skub kompostkværnen	143
Hvilket materiale kan ikke bearbejdes?	139	Før du løfter eller bærer kompostkværnen	143
Maksimal grendiameter	139	Transporter kompostkværnen på en læsseflade	143
Påfyldning af kompostkværnen	139	Sådan minimerer du slid og undgår skader	143
Korrekt belastning af elmotoren	139	Miljøbeskyttelse	144
Overbelastningsbeskyttelse	139	EC-overensstemmelseserklæring	144
Når knivvalse er blokeret	139	El-kompostkværne (STIHL GHE)	144
Sikkerhedsanordninger	140	Tekniske data	145
		Fejlsøgning	146
		Serviceplan	146
		Leveringsbekræftelse	146

2. Om denne betjeningsvejledning

2.1 Generelt

Denne betjeningsvejledning er producentens **originale betjeningsvejledning** i henhold til EU-direktivet 2006/42/EC.

STIHL arbejder hele tiden på at videreudvikle sit produktudbud. Vi forbeholder os derfor ret til at ændre form, teknik og udstyr.

Der kan af samme årsag ikke gøres krav gældende på basis af anvisningerne eller illustrationerne i dette hæfte.

I denne betjeningsvejledning kan der være beskrevet modeller, som ikke fås i alle lande.

Denne betjeningsvejledning er beskyttet af ophavsretten. Der tages forbehold for alle rettigheder, især retten til mangfoldiggørelse, oversættelse og behandling med elektroniske systemer.

2.2 Vejledning i læsning af betjeningsvejledningen

Billeder og tekst beskriver særlige betjeningstrin.

Alle billedsymboler, som er anbragt på maskinen, forklares i denne betjeningsvejledning.

Synsretning:

Synsretning under anvendelsen **venstre** og **højre** i betjeningsvejledningen: Brugeren står bag maskinen (arbejdsposition).

Kapitelhenvisning:

Der henvises med en pil til særlige kapitler og underkapitler med yderligere forklaringer. I det følgende eksempel ses en henvisning til et kapitel: (⇒ 4.)

Markering af tekstafsnit:

De beskrevne anvisninger kan være markeret som vist i de følgende eksempler.

Betjeningstrin, som kræver, at brugeren griber ind:

- Løsn skruen (1) med en skruetrækker, tryk på grebet (2) ...

Generelle optællinger:

- Anvendelse af produktet ved sportsarrangementer eller i konkurrencer

Tekster med ekstra betydning:

Tekstafsnit med ekstra betydning er markeret med ét af de symboler, der er beskrevet i det følgende, for at fremhæve dem i betjeningsvejledningen.



Fare!

Risiko for ulykker og alvorlig personskade. Der kræves særlig opmærksomhed.



Advarsel!

Risiko for personskade. Særlig opmærksomhed forhindrer mulige eller sandsynlige kvæstelser.



Forsigtig!

Lette personskader og tingskader kan forhindres med en bestemt adfærd.



Bemærk

Information, som sikrer bedre udnyttelse af maskinen og forhindrer mulige fejlbetjening.

Tekst med henvisning til billeder:

Billeder, som forklarer, hvordan du bruger maskinen, finder du forrest i betjeningsvejledningen.

Kamerasymbolet anvendes til at forbinde billederne på billedsiderne med det pågældende tekstafsnit i betjeningsvejledningen.



2.3 Landevarianter

STIHL leverer maskinerne med forskellige stik og kontakter afhængigt af leveringslandet.

På billederne er maskinerne forsynet med europæiske stik. Maskinernes tilslutning med andre typer stik sker analogt.

3. Beskrivelse af maskinen



- 1 Holdegreb
- 2 Indstillingskrue, modplade
- 3 Holder, unbrakonøgle
- 4 Mærkeplade med maskinnummer
- 5 Spærreafbryder, granuleringsbeholder
- 6 Hjul
- 7 Granuleringsbeholder
- 8 Hjulfod
- 9 Støttefod
- 10 Indklapningslås (GHE 140 L)
- 11 Nettlelutning
- 12 Tænd/sluk-kontakt (omdrejningsretning)
- 13 Påfyldningsåbning

4. Sikkerhed

4.1 Generelt



Forholdsregler til forebyggelse af ulykker skal følges under arbejdet med maskinen.



Hele betjeningsvejledningen skal læses grundigt igennem før den første ibrugtagning.

Opbevar

betjeningsvejledningen til senere brug.

Sikkerhedsforanstaltningerne tjener til din egen sikkerhed, opstillingen er dog ikke udtømmende. Brug kun maskinen på fornuftig og ansvarlig vis, og husk på, at brugeren er ansvarlig for skader på personer eller disses ejendom.

Bliv fortrolig med betjeningsselementerne og brugen af maskinen.

Maskinen må kun anvendes af personer, som har læst betjeningsvejledningen, og som derfor ved, hvorledes maskinen skal betjenes. Hver bruger bør sikre sig faglig korrekt og praktisk instruktion om maskinens brug før ibrugtagningen. Brugeren skal instrueres af sælgeren eller en anden fagmand om, hvordan maskinen anvendes sikkert.

Brugeren skal under instruktionen gøres særligt opmærksom på, at omhu og koncentration er vigtigt under maskinens brug.

Selvom du betjener denne maskine efter forskrifterne, er der altid restrisici.



Livsfare på grund af kvælning!

Børn, der leger med emballagematerialet, risikerer at blive kvalt i det. Emballagemateriale SKAL holdes væk fra børn.

Giv eller udlån kun maskinen samt påbygningsmaskinerne til personer, der er instruerede heri, eller som er fortrolige med betjeningen af den.

Betjeningsvejledningen er en del af maskinen og skal altid følge med.

Maskinen må aldrig anvendes af børn, personer med fysiske, sensoriske eller mentale handicap eller utilstrækkelig erfaring og viden eller personer, der ikke er fortrolige med vejledningen.

Giv aldrig børn eller unge under 16 år lov til at benytte maskinen. Aldersgrænsen for brugere kan variere fra land til land.

Maskinen må kun anvendes af personer, der er udhvilede og i god fysisk og psykisk stand. Er du ikke helt rask, bør du spørge din læge, om du må arbejde med maskinen. Undlad at arbejde med maskinen efter indtagelse af alkohol, narkotika eller medicin, der nedsætter reaktionsevnen.

Maskinen er beregnet til privat brug.

OBS – risiko for ulykker!

STIHL kompostkværne er egnet til findeling af grenmateriale og plantedele. Den må ikke anvendes til andre formål, da det kan være farligt eller medføre skader på maskinen.

Kompostkværnen må ikke anvendes (ikke fuldstændig oversigt):

- til andre materialer (f.eks. glas, metal).
- Til arbejder, der ikke er beskrevet i denne betjeningsvejledning.

- Til fremstilling af levnedsmidler (f.eks. hakning af is, mæskning).

Af hensyn til sikkerheden bortfalder denne garanti ved enhver ændring på maskinen, undtagen ved en faglig korrekt montering af tilbehør, som er godkendt af STIHL. Du kan få mere at vide om godkendt tilbehør hos din STIHL-forhandler.

Det er ikke tilladt at foretage ændringer på maskinen, som ændrer forbrændingsmotorens eller el-motorens effekt eller omdrejningstal.

Der må ikke transporteres ting, dyr eller personer med maskinen.

Vær specielt forsigtigt ved anvendelse i offentlige anlæg, parkanlæg, på sportspladser, ved veje samt i land- og skovbrug.

4.2 Advarsel – fare på grund af elektrisk strøm



OBS! risiko for elektrisk stød!

Strømkabel, netstik, tænd- / slukkontakt og tilslutningsledning er særligt vigtige for den elektriske sikkerhed. Beskadigede kabler, muffe og stik eller tilslutningsledninger, der ikke overholder forskrifterne, må ikke anvendes, da der er risiko for elektrisk stød.



Kontroller regelmæssigt tilslutningsledningen for skader eller slid (skørhed).

Maskinen må kun tages i brug med netledningen rullet helt ud.

Ved anvendelse af en kabeltromle skal netledningen være rullet helt ud før brug.

Anvend aldrig beskadigede forlængerledninger. Udskift defekte kabler med nye, og udfør ikke reparationer på forlængerledningerne.

Tag omgående netledningen eller forlængerledningen ud af stikkontakten, hvis de bliver beskadiget under driften. Rør aldrig ved den beskadigede net- eller forlængerledning.

Maskinen må ikke anvendes, hvis ledningerne er beskadigede eller slidte. Kontroller især netledningen for skader og ældning.

Vedligeholdelses- og reparationsarbejder på netledningerne må kun udføres af et særligt uddannet personale.

Fare for elektrisk stød!

Tilslut aldrig en beskadiget ledning til elnettet, og berør ikke en beskadiget ledning, før den er koblet fra elnettet.

Klippeværktøjet (knivene) må først berøres, når der er slukket for strømmen til maskinen.

Sørg altid for, at de anvendte ledninger er tilstrækkeligt sikrede.



Arbejd ikke i regnvejr og ikke i våde omgivelser.

Brug kun fugtighedsisolerede forlængerledninger til udendørs brug, som passer til maskinen (⇒ 10.1).

Tag tilslutningsledningen ud af stikket og stikdåsen, og træk ikke i tilslutningsledningen.

Lad ikke maskinen stå ubeskyttet i regnen.

Når maskinen tilsluttes et generatoraggregat, skal det sikres, at den ikke kan beskadiges af strømudsving.

Tilslut kun maskinen til en strømforsyning, som er beskyttet af et fejlstrømsrelæ med en brydestrøm på maksimalt 30 mA. Yderligere oplysninger fås hos elinstallatøren.

4.3 Beklædning og udstyr



Bær altid solide sko med skridsikre såler under arbejdet. Gå aldrig barfodet eller iført sandaler.



Bær altid solide handsker under arbejdet, især ved vedligeholdelses- og rengøringsarbejder samt under maskinens transport.



Brug beskyttelsesbriller og høreværn under arbejdet. Disse skal bæres under hele arbejdet.



Vær altid iført tøj, der passer til arbejdet med maskinen og som sidder tæt til kroppen, dvs. kedeldragter og ingen arbejdsjakker. Under arbejdet med maskinen må du ikke bære sjal, slips, smykker, hængende snore eller lignende samt løse beklædningsstykker.

Langt hår skal samles og holdes sammen (med hovedtørklæde/kasket) under arbejdet samt under al arbejde på maskinen.

4.4 Transport af maskinen

Anvend altid handsker under arbejdet for at undgå at komme til skade på varme maskindele eller de skarpe kanter.

Transporter aldrig maskinen med igangsat el-motor. Stands el-motoren, lad den løbe ud, og træk netstikket ud.

Transportér kun maskinen med afkølet el-motor.

Pas på maskinens vægt, især når den vipper.

Anvend egnede hjælpemidler til læsning (læsseramper eller løfteanordninger).

Fastgør maskinen under transporten vha. tilstrækkeligt dimensionerede hjælpemidler (seler, reb osv.) til fastgørelsespunkterne, der er anført i denne betjeningsvejledning. (⇒ 12.3)

Træk eller skub kun maskinen i skridttempo.

Under en transport af maskinen skal gældende forskrifter overholdes, især hvad angår ladningens sikkerhed samt transport af ting på lastarealet.

4.5 Før arbejdet påbegyndes

Kontrollér, at det kun er personer, som har læst betjeningsvejledningen, der anvender maskinen.

Vær opmærksom på kommunale forskrifter for anvendelsestider for havemaskiner med forbrændingsmotor eller elektrisk motor.

Før maskinen tages i brug, skal defekte, slidte og beskadigede dele udskiftes. Ulæselige eller beskadigede fare- og advarselsanvisninger på maskinen skal udskiftes. Din STIHL-forhandler har ekstra skilte og alle andre reservedele på lager.

Kontroller før ibrugtagningen,

- at maskinen er i en driftssikker tilstand. Det betyder, at sikkerhedsudstyret er korrekt placeret og i ordentlig tilstand.

- at den elektriske strømtilslutning sker i en stikdåse, der er installeret korrekt og efter forskrifterne.
- at isoleringen på tilslutnings- og forlængerledningen, stikket og mufferne er i fejlfri tilstand.
- at hele maskinen (el-motorens kabinet, sikkerhedsudstyr, fastgørelsesdele etc.) hverken er slidt eller beskadiget.
- Om der endnu er granulerbart materiale i maskinen, og om tragten er tom.
- at alle skruer, møtrikker samt andre fastgørelsesdele findes og er fastspændt. Spænd løse skruer og møtrikker til, før maskinen tages i brug (overhold tilspændingsmomenterne).

Maskinen må kun anvendes udendørs og ikke i nærheden af en mur eller en anden fast genstand (brugeren har ingen mulighed for at undvige, ruder knuses, biler ridses osv.).

Maskinen skal stilles på en jævn og fast undergrund.

Bliv fortrolig med tænd/sluk-kontakten, så du kan reagere hurtigt og korrekt i nødstilfælde.

Kontroller før ibrugtagning, om granuleringsbeholderen er i orden! Maskinen må ikke tages i brug, hvis granuleringsbeholderen er beskadiget (risiko for kvæstelser). Hvis granuleringsbeholderen er beskadiget, skal den udskiftes.

Risiko for kvæstelse!

Maskinen må kun anvendes i forskriftsmæssig monteret tilstand. Mangler der dele på maskinen (f.eks. hjul), overholdes de foreskrevne sikkerhedsafstande ikke længere, og maskinen kan derudover stå ustabil.

Kontrollér før hver brug med en synskontrol, at maskinen er i forskriftsmæssig tilstand!

Forskriftsmæssig betyder, at maskinen er helt samlet; derudover skal følgende være i orden:

- Hjulfoden skal være komplet monteret,
- begge hjul og begge støttestødder er monteret,
- al sikkerhedsudstyret (granuleringsbeholder, STIHL kløverbilbladsformet påfyldningsåbning etc.) er monteret samt i orden.

De kontakter og sikkerhedsanordninger, som er installeret på maskinen, må ikke fjernes eller kortsluttes.

4.6 Under arbejdet

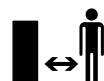

Brug aldrig maskinen, når der er dyr eller personer, især børn, i fareområdet.

Der må ikke arbejdes med maskinen i regnvej, tordenvej, og især ikke når der er risiko for lynnedslag.

Er undergrunden våd, er der større risiko for uheld pga. dårligere fodfæste. Arbejd ekstra forsigtig her, så du ikke skrider ud. Undgå om muligt at anvende maskinen, hvis undergrunden er fugtig.

Arbejd kun i dagslys eller med god kunstig belysning.

Arbejdsområdet skal af sikkerhedsmæssige grunde holdes rent og ordentligt under hele arbejdet. Fjern risici for at snuble, såsom sten, grene, kabler osv.

Brugerens ståflade må ikke være højere end maskinens ståflade.

Start:

Stil maskinen op i en stabil position, før den startes. Maskinen må ikke bruges, når den ligger ned.

Start maskinen forsigtigt i henhold til anvisningerne i kapitlet "Ibrugtagning af maskinen". (⇒ 10.)

Stå ikke foran udkastningsåbningen, når forbrændingsmotoren startes eller el-motoren tilsluttes. Der må ikke være noget granuleringsmateriale i kompostkværnen, når den startes eller tilsluttes. Granuleringsmaterialet kan slynges op efter og medføre kvæstelser.

Maskinen må ikke vippes, når den startes.

Undgå at slukke og tænde apparatet hyppigt inden for et kort tidsrum, og "leg" ikke med tænd- / sluk-kontakten. Risiko for overophedning af elmotoren!

Maskinen forårsager spændingsudsving, når den kører på højtryk. Ved dårlige spændingsforhold kan det have indflydelse på andre apparater eller anordninger, der er tilsluttet samme kredsløb.

I dette tilfælde skal der træffes passende foranstaltninger (f. eks. kan maskinen tilsluttes et andet kredsløb, eller den kan tilsluttes et kredsløb med lavere impedans).

Anvendelse:



Risiko for kvæstelser!

Hold eller før aldrig hænder og fødder mod, over eller under de roterende dele.

Hold aldrig ansigtet eller legemsdele over påfyldningstragten eller udkastningsåbningen, når maskinen er tilsluttet. Hold altid hoved og krop væk fra påfyldningsåbningen.



Grib aldrig ind i påfyldningstragten eller udkastningsskakten med hænderne, legemsdele eller tøj. Der er stor risiko for skader på øjne, ansigt, fingre og hænder osv.

Sørg altid for at holde ligevægten og stå sikkert. Læn dig ikke fremefter.

Vælter maskinen under driften, skal el-motoren standses med det samme, og stikket trækkes ud.

Risiko for kvæstelser!

Under driften kan granuleringsmaterialet slynges opefter. Bær derfor beskyttelsesbriller, og hold ansigtet væk fra påfyldningsåbningen.

Vip aldrig maskinen, mens forbrændingsmotoren eller el-motoren er i gang.

Sørg for, at granuleringsmateriale ikke hober sig sammen i udkastningsskakten, da dette kan resultere i et dårligt granuleringsresultat eller tilbageslag.

Når kompostkværnen fyldes, skal man passe særligt på, at der ikke kommer fremmedlegemer som f.eks. metaldele, sten, plastik, glas osv. i granuleringskammeret, da disse kan medføre beskadigelser på og tilbageslag fra påfyldningstragten. Af samme grund skal tilstoppelser fjernes.

Grenmaterialet kan slå tilbage under kompostkværnens påfyldning. Bær handsker!



Vær opmærksom på klippeværktøjets efterløb, som varer i nogle sekunder.

Sluk for el-motoren, træk stikket ud, og vent, indtil det roterende værktøj er standset,

- før maskinen forlades eller står uden opsyn,
- før du løfter, omplacerer, vipper, skubber, trækker eller bærer maskinen,
- før du transporterer maskinen,
- før blokeringer eller tilstopninger afhjælpes,
- før maskinen kontrolleres, rengøres eller der udføres andet arbejde på den.

Kommer der fremmedlegemer ind i klippeværktøjet, danner maskinen usædvanlig støj eller vibrerer den usædvanligt, skal el-motoren standses med det samme, og maskinen skal løbe ud. Træk netstikket ud, og udfør følgende:

- Kontroller maskinen for beskadigelser, og få maskinen repareret af en fagmand, før den genstartes, og der arbejdes med den.
- Få beskadigede dele udskiftet eller repareret af en fagmand, og anvend kun nye dele med samme egenskaber og af samme kvalitet.

Tag den gennemsigtige granuleringsbeholder af, og tøm den, hvis den er helt fyldt med granuleringsmateriale, eller hvis den er så fuld, at granuleringsmaterialet ikke længere kan kastes ud.

Sluk for maskinen, og vent, indtil knivvalsen er standset helt, før granuleringsbeholderen tages ud.

4.7 Vedligeholdelse og reparation

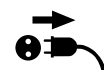

Før vedligeholdelsesarbejdet påbegyndes (rengøring, reparationer osv.) og før en kontrol af, om tilslutningsledningen er

snoet eller beskadiget, skal maskinen stilles på et fast, plant underlag, el-motoren standses, og stikket trækkes ud.

Lad maskinen køle af i ca. 5 minutter før al vedligeholdelsesarbejde.

Tilslutningsledningen må kun repareres eller udskiftes af autoriserede elinstallatører.

Hvis der i forbindelse med vedligeholdelsesarbejdet har været fjernet komponenter eller beskyttelsesanordninger, skal disse omgående anbringes korrekt.

Rengøring:

Efter arbejdet skal hele maskinen gøres grundigt ren. (⇒ 11.2)

Anvend aldrig en højtryksrens, og rengør ikke maskinen under rindende vand (f. eks. med en haveslange). Brug ikke aggressive rengøringsmidler. Disse kan beskadige kunststof- og metaldelene og gøre brugen af din STIHL-maskine mindre sikker.

Vedligeholdelsesarbejder:

Det er kun tilladt at udføre de vedligeholdelsesarbejder, der er anført i denne betjeningsvejledning; alt andet arbejde skal udføres af en forhandler. Hvis du ikke har tilstrækkelig viden herom eller mangler de nødvendige hjælpemidler, bedes du **altid** henvende dig til en forhandler. STIHL anbefaler, at alle vedligeholdelsesarbejder og reparationer udelukkende udføres af en STIHL-forhandler.

STIHL-forhandlerne tilbydes jævnligt kurser og får stillet teknisk materiale til rådighed.

Anvend kun værktøj, tilbehør eller påbygningsmaskiner, som er godkendt af STIHL til maskinen eller teknisk lignende produkter. I modsat fald er der risiko for ulykker med personskader eller skader på maskinen til følge. Kontakt en forhandler, hvis du har spørgsmål.

Originalt værktøj og tilbehør samt originale reservedele fra STIHL er tilpasset optimalt til maskinen og brugerens behov. Originale STIHL-reservedele kendes på STIHL-reservedelsnummeret, på graveringen STIHL samt på STIHL-reservedelssymbolet. Symbolet kan også stå alene på mindre dele.

Sørg for, at advarsels- og henvisningsskilte er rene og læselige. Beskadigede eller bortkomne skilte skal udskiftes med nye originale skilte fra din STIHL-forhandler. Udskiftes en komponent med en ny, skal det sikres at den nye del forsynes med det samme skilt som den gamle.

Sørg for at alle møtrikker, bolte og skruer er fast tilspændte, så det er sikkert at bruge maskinen.

Kontroller hele maskinen for slid og beskadigelser regelmæssigt, især før den skal opbevares (f.eks. før vinterpausen). Slidte og beskadigede dele skal udskiftes med det samme af hensyn til sikkerheden, så maskinen altid er i driftssikker tilstand.

4.8 Opbevaring, hvis maskinen ikke skal bruges i længere tid

Lad maskinen køle af i ca. 5 minutter, før den stilles i et lukket rum.

Kontrollér, om maskinen er beskyttet mod utilsigtet brug (f. eks. fra børn).

Maskinen skal gøres grundigt ren før pauser (f.eks. vinterpause).

Opbevar maskinen i en driftssikker tilstand.

Opbevaringslokalet skal være tørt, frostsikret og aflåseligt.

4.9 Bortskaffelse

Affaldsprodukter kan skade mennesker, dyr og miljøet og skal derfor bortskaffes korrekt.

Kontakt genbrugsstationen eller forhandleren for at vide hvordan affaldsprodukterne kan bortskaffes korrekt. STIHL anbefaler en STIHL-forhandler.

Sørg for korrekt bortskaffelse af den brugte maskine. Sørg for, at maskinen ikke kan anvendes længere før bortskaffelsen. Fjern især strømkablet og tilslutningsledningen til el-motoren for at forebygge ulykker.

5. Symbolforklaring



OBS!

Læs betjeningsvejledningen grundigt inden ibrugtagning.



Risiko for kvæstelser!

Der må ikke være uvedkommende i fareområdet.

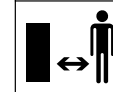

Fare for kvæstelser!

Roterende værktøj!
Hold ikke hænder og fødder ind i åbningerne, når maskinen er i gang.

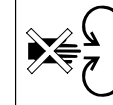

Risiko for kvæstelser!

Sluk el-motoren, og træk kablet ud af maskinen, før der arbejdes på klippeværktøjet, før vedligeholdelses- og rengøringsarbejde, før kontrol af, om tilslutningsledningen er snoet eller beskadiget, samt før maskinen forlades.

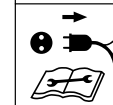



Brug høreværn!

Brug beskyttelsesbriller!

Brug arbejdshandsker!

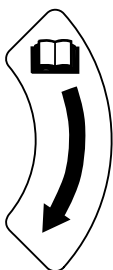

Omdrejningsretning til efterjustering af modpladen



Granuleringsbeholderen låst

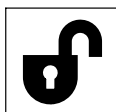

Granuleringsbeholderen låst op

6. Medfølgende dele



Pos.	Betegnelse	Stk.
	GHE 135 L	
A	Maskinens øverste del	1
B	Hjulfod	1
C	Granuleringsbeholder	1
D	Skrue 5 x 16	4
	GHE 140 L	
E	Basismaskine med granuleringsbeholder	1
	GHE 135 L, GHE 140 L	
F	Støttefod	2
G	Skive A6	2
H	Hættemøtrik M6	2
I	Hjul	2
J	Skrue M8 x 85	2
K	Bøsning	2
L	Skive A8	6
M	Låsemøtrik M8	2
N	Gaffelnøgle	1
O	Unbrakonøgle	1
	• Betjeningsvejledning	1

7. Klargøring af maskinen

7.1 Monter hjul og støttefodder

GHE 140 L:

- Klap maskinen ud. (⇒ 10.12)

Monter hjulene:

GHE 135.0 L, GHE 140 L:

- Tag granuleringsbeholderen af. (⇒ 10.6)
- Løft hjulkapslen (1) af hjulet (I) med en skruetrækker.
- Før skruen (J) med en skive (L) gennem boringen i hjulfoden (B) indefra. Sæt en skive (L) og bøsningen (K) på skruen (J). Sæt hjulet (I) på bøsningen (K). Skru møtrikken (M) på med en skive (L), og spænd med 5-7 Nm.
- Placer hjulkapslen (1) i midten af hjulet (I), og tryk, indtil hjulkapslen (1) går i indgreb.
- Gentag dette på den anden side.

Monter støttefodder:

- Før skruen til støttefoden (F) igennem boringen i hjulfoden (B) nedefra. Sæt skiven (G) på skruen, skru hættemøtrikken (H) i, og spænd med 4-6 Nm.
- Gentag dette på den anden side.

7.2 Saml maskinen GHE 135 L



- Tag granuleringsbeholderen af. (⇒ 10.6)
- Sæt maskinens øverste del (A) på hjulfoden (B), og centrér den forsigtigt. Vær i den forbindelse opmærksom på at få placeret gummiafdækningen (1) korrekt – gummiafdækningen (1) må ikke komme i klemme mellem den øverste del af maskinen og den sorte afdækning på hjulfoden. Monter maskinens øverste del (A) ved at skrue de fire skruer (D) på hjulfoden (B) i. Spænd skruerne (D) til med 1-1,5 Nm.

- Sæt granuleringsbeholderen i. (⇒ 10.5)

7.3 Gem unbrakonøglen

- Sæt unbrakonøglen (O) ind i holderen (1) på maskinen.



8. Arbejdsanvisninger

8.1 Hvilket materiale kan bearbejdes?

Afklip fra træer og hække, grangrene, forgrenede grene med og uden løv, grønsager, bærbuske, blomster i bundter og ikke for fugtige.



Afklip fra træer og hække bør forarbejdes med det samme, da granuleringseffekten er bedre, når materialet er frisk, end når det er tørt eller vådt.

8.2 Hvilket materiale kan ikke bearbejdes?



Sten, glas, metaldele (tråde, søm...) eller plastik må ikke puttes i kompostkværnen.

Grundregel:

Materialer, som ikke hører til i kompostbunken, skal heller ikke forarbejdes af kompostkværnen.

8.3 Maksimal grendiameter

Oplysningerne angår frisk afskåret grenmateriale:

Maksimal grendiameter
GHE 135 L: 35 mm

GHE 140 L: 40 mm

8.4 Påfyldning af kompostkværnen



Takket være den kløverbladsformede påfyldningsåbning fra STIHL er det muligt at bearbejde kraftigt grenmateriale.



Tykke samt kraftigt forgrenede grene skal skæres til forinden med en beskæresaks.

For at undgå tilstopninger i kompostkværnen bør sejt, jordholdigt granulerbart materiale blandes med tørre grene.

Fyld først kompostkværnen, når elmotoren har nået det fulde omdrejningstal.



Risiko for kvæstelse!

Hold grene, der trækkes ind af kompostkværnen, let med hånden, og før dem ind til lige før påfyldningsåbningen. Hold ikke fast i grenene, og træk dem ikke tilbage.

- Afklip fra træer og hækkeklip samt grenmateriale føres langsomt gennem påfyldningsåbningen (13) i retning af knivvålsen. Grene trækkes slagfrit ind af kompostkværnen.
- Maskinen skal køre tom efter hver brug.

8.5 Korrekt belastning af elmotoren

Fyld altid kompostkværnen jævnt og kontinuerligt.

8.6 Overbelastningsbeskyttelse

Hvis der opstår en overbelastning af elmotoren under arbejdet, ændrer det integrerede automatiske tilbageløb omdrejningsretningen på knivvålsen og forsøger dermed selv at afhjælpe blokeringen. Hvis blokeringen ikke er afhjulpet efter 3 ganges skift af omdrejningsretning, kobler den integrerede overbelastningsbeskyttelse automatisk elmotoren fra.

Efter en afkølingstid på ca. 10 minutter kan kompostkværnen tages i brug igen.

Hvis overbelastningsbeskyttelsen ofte udløses, kan det have følgende årsager:

- Tilslutningsledningen er ikke egnet (⇒ 10.1)
- Nettet er overbelastet
- Maskinen er overbelastet pga. for store mængder granulerbart materiale

8.7 Når knivvålsen er blokeret

En for høj belastning af elmotoren, for meget granulerbart materiale, fremmedlegemer eller for tykke grene kan efter et stykke tid føre til en automatisk ændring af knivvålsens omdrejningsretning og senere standsning af knivvålsen.



Knivvålsen ændrer automatisk omdrejningsretningen ved for stor belastning.

- Tryk omgående på tænd/sluk-kontakten, når knivvålsen er standset.
- Lad maskinen køle af, og tænd for den igen som beskrevet. (⇒ 10.9)

9. Sikkerhedsanordninger

9.1 El-motor genstartspærre

Start kun maskinen med afbryderen og ikke ved at stikke tilslutningsledningen i stikdåsen.

9.2 Granuleringsbeholder

Kompostkværnen kan kun startes, når granuleringsbeholderen er monteret og låst.

Den monterede granuleringsbeholder forhindrer, at man kan få adgang til den drejende knivvalse under driften.

10. Tag maskinen i brug

10.1 Elektrisk tilslutning af kompostkværne



Risiko for kvæstelse!

Følg alle sikkerhedsanvisningerne i kapitlet "Advarsel – fare på grund af elektrisk strøm" (⇒ 4.2).

Spændingen skal svare til driftsspændingen (se mærkepladen).

Tilslutningsledningen skal være tilstrækkeligt sikret. (⇒ 16.)

Der må kun anvendes tilslutningsledninger, som ikke er lettere end gummislanger **H07 RN-F DIN/VDE 0282**.

Stikforbindelserne skal være stænkvandsbeskyttet. Uegnede forlængerledninger medfører effekttab og kan forårsage skader på elmotoren.

Tilslutningsledningens minimale tværsnit skal udgøre **3 x 1,5 mm²** for en længde op til **25 m** og **3 x 2,5 mm²** for en længde op til **50 m**.

Forbindelseskablernes koblinger skal være af gummi eller være gummibetrukne og overholde standarden **DIN/VDE 0620**.

Maskinen skal tilsluttes en strømforsyning med en systemimpedans Z_{maks} ved leveringspunktet (hovedtilslutningen) på maksimalt **0,49 ohm (ved 50 Hz)**. Brugeren skal sikre, at maskinen kun tilsluttes en strømforsyning, der overholder disse krav. Hvis det er nødvendigt, kan systemimpedansen oplyses af det lokale elselskab.



Yderligere oplysninger om tilslutningen fås hos elinstallatøren.

10.2 Sæt netledningen i



- Sæt netledningens kobling på netstikket (1).
- Hægt netledningen på trækaflastningen. (⇒ 10.4)

10.3 Træk stikket ud

- Løsn trækaflastningen. (⇒ 10.4)

For at undgå skader på ledningen må ledningen kun kobles fra ved at trække i muffen. Træk aldrig i kablet.

10.4 Trækaflastning



Under arbejdet forhindrer trækaflastningen, at tilslutningsledningen trækkes af ved en fejl og derved beskadiger strømtilslutningen på maskinen.

Derfor skal tilslutningsledningen føres gennem trækaflastningen.

- Sæt stikket i. (⇒ 10.2)
- Med tilslutningsledningen (1) dannes en løkke, som føres gennem åbningen (2).
- Før så løkken op om krogen (3), og stram den.

10.5 Sæt granuleringsbeholderen i



- Før granuleringsbeholderen (1) ind på de to føringer (2), og skub den helt ind.
- Drej spærrehåndtaget (3) helt ud til højre, og lås granuleringsbeholderen.



Kompostkværnen kan kun startes, når granuleringsbeholderen er låst.

10.6 Tag granuleringsbeholderen af



- Sluk for maskinen. (⇒ 10.8)
- Drej spærrehåndtaget (1) helt ud til venstre.
- Træk granuleringsbeholderen (2) ud.



Kompostkværnen kan ikke tages i brug uden granuleringsbeholderen.

10.7 Tænd for kompostkværnen

GHE 140 L:

- Klap maskinen ud, og lås den. (⇒ 10.12)

GHE 135 L, GHE 140 L:

- Sæt granuleringsbeholderen i. (⇒ 10.5)
- Slut maskinen til strømmen. (⇒ 10.2)

Tænd/sluk-kontakten (1) med den integrerede spærreskyder (2) forhindrer en direkte omkobling fra én omdrejningsretning til en anden.

 Før omdrejningsretningen ændres, skal maskinen frakobles, og knivvalse skal være stoppet.

Position indtræk

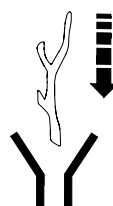

Knivvalse trækker det granulerbare materiale ind og skærer.



- Drej tænd/sluk-kontakten (1) til position **0**.
- Skub spærreskyderen (2) opad.
- Drej tænd/sluk-kontakten (1) mod fjedertrykket helt ud til højre til position **START** for at starte elmotoren. Elmotoren starter.

- Slip drejefbryderen. Denne går automatisk tilbage til position **I**. Elmotoren kører fortsat.

Position tilbageløb



Knivvalse kører baglæns og frigiver atter det granulerbare materiale.



- Drej tænd/sluk-kontakten (1) til position **0**.
- Skub spærreskyderen (2) nedad.
- Drej tænd/sluk-kontakten (1) mod fjedertrykket helt ud til venstre til position **I**, og hold den. Elmotoren kører.



Drejekontakten skal holdes i denne position, da den ellers går tilbage til midterstilling (position **0**).

10.8 Sluk for kompostkværnen

- Stil tænd/sluk-kontakten (1) i positionen **0**.

Kompostkværnens elmotor standser og nedbremses automatisk.



10.9 Ibrugtagning efter en blokering



Fare for personskader, fordi der kommer granulerbart materiale ud af maskinen. Hold hænder og hoved væk fra påfyldningsåbningen. Se ikke ind i den!

Kompostkværnen har et automatisk tilbageløb. Hvis knivvalse er blokeret, kobler maskinen automatisk tilbageløbet til for at afhjælpe blokeringen.

Det granulerbare materiale kommer fri.



Fyld først kompostkværnen, når elmotoren har nået dens fulde omdrejningstal, efter at blokeringen er afhjulpet.

10.10 Granulering

- Skub kompostkværnen hen på en jævn og fast undergrund, og kontroller, om den står sikkert.
- Bær solide handsker, tag beskyttelsesbriller og høreværn på.
- Sæt stikket i kompostkværnen. (⇒ 10.2)
- Tænd for kompostkværnen. (⇒ 10.7)
- Vent, indtil kompostkværnen har nået det maksimale omdrejningstal (tomgang).
- Fyld kompostkværnen korrekt med granulerbart materiale. (⇒ 8.4)
- Sluk for kompostkværnen. (⇒ 10.8)

10.11 Klap maskinen GHE 140 L ind



- Træk maskinens stik ud. (⇒ 10.3)
- Hold maskinen med en hånd på holdegrebet (1).
- Træk spærrehåndtaget (2) helt ud i pilens retning, og hold det. Maskinens øverste del er løsnet.
- Træk langsomt maskinens øverste del (3) helt ned, og hold den.
- Slip spærrehåndtaget (2), og sørg for, at maskinens øverste del er låst korrekt.

10.12 Klap maskinen GHE 140 L ud



- Hold maskinen nedad med en hånd på holdegrebet (1).
- Træk spærrehåndtaget (2) helt ud i pilens retning, og hold det. Maskinens øverste del er løsnet.
- Træk langsomt maskinens øverste del (3) helt op, og hold den.
- Slip spærrehåndtaget (2), og sørg for, at maskinens øverste del er låst korrekt.

11. Vedligeholdelse



Risiko for kvæstelser!

Før vedligeholdelses- eller rengøringsarbejde på maskinen skal kapitlet "Sikkerhed" (⇒ 4.), især underkapitlet "Vedligeholdelse og reparation" (⇒ 4.7), læses omhyggeligt, og alle sikkerhedsanvisninger skal følges nøje.

Træk netstikket ud, før der udføres vedligeholdelsesarbejde.

11.1 Efterjuster modpladen



Maskinen skal være fri for granulerbart materiale.

Trin 1

- Tænd for maskinen (stil tænd/sluk-kontakten i positionen "indtræk"). (⇒ 10.7)

Trin 2

- Drej langsomt indstillingsskruen (1) med uret, mens maskinen er tændt, ved hjælp af unbrakonøglen (2). Derved presses modpladen mod knivvalsen indvendigt i maskinen. Modpladen er korrekt indstillet, når der falder et par aluminiumsspåner gennem udkastningen.

Modpladen er blevet justeret, og maskinen er klar til brug.

11.2 Rengør maskinen

Vedligeholdelsesinterval:

Efter hver brug

Rengør maskinen omhyggeligt efter brug. Omhyggelig behandling beskytter maskinen mod beskadigelse og forlænger levetiden.

Maskinen må kun gøres ren i den viste position.



Ret aldrig en vandstråle

mod dele på elmotoren eller forbrændingsmotoren, pakninger, lejesøler og elektriske komponenter

såsom kontakter. Det kan medføre dyre reparationer.



Kan snavs og fastsiddende rester ikke fjernes med en børste, en fugtig klud eller med en træstav, anbefaler STIHL anvendelsen af et

specialrensemiddel (f.eks. STIHL specialrensemiddel).

Brug ikke aggressive rengøringsmidler.

Rengør knivskiverne med jævne mellemrum.

Elektromotorer er beskyttet mod stænkvand.

Beskyt fragmenteringsværktøj inkl. granuleringskammer mod korrosion ved hjælp af dertil beregnede midler (f.eks. rapsolie).

11.3 Serviceintervaller

Det anbefales, at kompostkværnen kontrolleres **én gang om året** af en forhandler.

STIHL anbefaler en STIHL-forhandler.

11.4 Elmotor og hjul

Elmotoren er vedligeholdelsesfri.

Hjulenes lejer er vedligeholdelsesfrie.

11.5 Opbevaring og vinterpause

Maskinen skal opbevares i et tørt, lukket og støvfrit rum. Sørg for, at maskinen opbevares utilgængeligt for børn.

Opbevar kun maskinen i en driftssikker tilstand.

Alle møtrikker, bolte og skruer skal være fastspændte, udskift ulæselige fare- og advarselshenvisninger på maskinen, kontroller hele maskinen for slid og beskadigelser. Udskift slidte eller beskadigede dele.

Eventuelle fejl på maskinen skal altid afhjælpes før opbevaringen.

Ved længere tids driftspause (vinterpause) skal følgende punkter udføres:

- Rens alle ydre dele omhyggeligt.
- Smør samtlige bevægelige dele godt ind i olie/fedt.

12. Transport



Risiko for kvæstelser!

Læs og overhold kapitlet "Sikkerhed", især kapitlet "Maskinens transport" før transporten. (⇒ 4.4)

12.1 Træk eller skub kompostkværnen



- Hold kompostkværnen fast ved at holde på holdegrebet (1), og vip den bagud.
- Kompostkværnen kan trækkes eller skubbes langsomt (gåtempo).

12.2 Før du løfter eller bærer kompostkværnen



I skal være mindst to personer om at løfte eller bære maskinen.

Bær egnede personlige værnemidler, som dækker underarmene og overkroppen helt.

- Sæt granuleringsbeholderen i, og lås den. (⇒ 10.5)
- 1. person: Tag fat i kompostkværnen i holdegrebet (1).
- 2. person: Tag fat i kompostkværnen i hjulfoden (2) til venstre og højre foran de to støttefodder.
- Løft kompostkværnen samtidig.

GHE 140 L:



Kompostkværnen kan også bæres, mens den er klappet sammen.

- 1. person: Tag fat i kompostkværnen i granuleringsbeholderens holdegreb (3).
- 2. person: Tag fat i kompostkværnen i rørfoden til venstre og højre foran de to støttefodder (4).
- Løft kompostkværnen samtidig.

12.3 Transporter kompostkværnen på en læsseflade



- Fastgør maskinen med egnede hjælpemidler, så den ikke glider. Fastgør reb eller seler til hjulfoden (1) eller påfyldningstragten (2).

13. Sådan minimerer du slid og undgår skader

Vigtige anvisninger til vedligeholdelse af produktgruppen

EI-kompostkværne (STIHL GHE)

Firmaet STIHL påtager sig intet ansvar for ting- og personskafer, som opstår som følge af manglende overholdelse af henvisningerne i betjeningsvejledningen, især hvad angår sikkerhed, betjening og vedligeholdelse, eller ved anvendelse af ikke godkendte påbygningskomponenter eller reservedele.

For at undgå skader og unødigt slid på din STIHL-maskine skal du altid følge nedenstående vigtige anvisninger:

1. Sliddele

Nogle dele af STIHL-maskinen udsættes også selv ved korrekt brug for normal slidage og skal alt efter arten og varigheden af brugen udskiftes rettidigt.

Hertil hører bl.a.:

- Modplade
- Knivvalse
- Kulbørster

2. Overholdelse af anvisningerne i denne betjeningsvejledning

Brug, vedligeholdelse og opbevaring af STIHL-maskinen skal ske med største omhu som beskrevet i denne betjeningsvejledning. Brugeren hæfter selv for alle skader, der måtte opstå som følge af manglende overholdelse af sikkerheds-, betjenings- og vedligeholdelsesanvisningerne.

Dette gælder især for:

- ikke tilstrækkeligt dimensioneret tilførsel (tværsnit),
- forkert elektrisk tilslutning (spænding),
- ændringer af produktet, som ikke er godkendt af STIHL,
- anvendelse af værktøj eller tilbehør, som ikke er godkendt eller egnet til produktet eller ikke er af tilstrækkelig kvalitet,
- brug af produktet til andet end det af producenten foreskrevne formål,
- anvendelse af produktet ved sportsarrangementer eller i konkurrencer,
- følgeskader som følge af fortsat brug af produktet med defekte komponenter.

3. Vedligeholdelsesarbejder

Alle former for arbejder, der er beskrevet i afsnittet "Vedligeholdelse", skal foretages regelmæssigt.

Hvis disse vedligeholdelsesarbejder ikke kan udføres af brugeren selv, skal de udføres af en forhandler.

STIHL anbefaler, at alle vedligeholdelsesarbejder og reparationer udelukkende udføres hos en STIHL-forhandler.

STIHL-forhandlerne tilbydes jævnligt kurser og får stillet teknisk materiale til rådighed.

Såfremt disse arbejder ikke bliver udført, kan der opstå skader, som brugeren selv hæfter for.

Herunder hører bl.a.:

- Skader på elmotoren på grund af utilstrækkelig rensning af køleluftføringen (luftudtag, køleribber, ventilator).
- Korrosionsskader eller følgeskader på grund af uhensigtsmæssig opbevaring,
- Skader på maskinen på grund af anvendelse af andre reservedele af mindre god kvalitet,
- Skader pga. ikke udført eller utilstrækkelig vedligeholdelse, eller skader pga. vedligeholdelses- eller reparationsarbejder, som ikke udføres på forhandlerens værksted.

14. Miljøbeskyttelse



Granuleringsmaterialet må ikke smides i skraldespanden, men skal derimod komposteres.

Emballager, maskine og tilbehør er fremstillet af materialer, der kan genbruges, og som skal bortskaffes i overensstemmelse hermed.

Miljørigtig bortskaffelse, hvor materialerester sorteres, fremmer muligheden for at genanvende brugbare materialer. Af denne grund skal maskinen afleveres i et affaldsdepot, når den er opslidt.

15. EC-overensstemmelseserklæring

15.1 EI-kompostkværne (STIHL GHE)

STIHL Tirol GmbH
Hans Peter Stihl-Straße 5
6336 Langkampfen
Østrig

erklærer, at vi har det fulde ansvar for, at maskinen

Kværn til planterester med elmotor (STIHL GHE)

Fabrikat:	STIHL
Type:	GHE 135 L GHE 140 L
Serienummer	6013

er i overensstemmelse med følgende EC-direktiver:
2000/14/EC, 2014/30/EU, 2014/35/EU,
2006/42/EC, 2011/65/EU

Produktet er udviklet i overensstemmelse med følgende standarder:
EN 50434, EN 60335-1

For udvikling og fremstilling af produkterne er de gyldige udgaver af standarderne på produktionstidspunktet gældende.

Anvendt procedure for overensstemmelsesvurdering:
Tillæg VIII (2000/14/EC)

Navn og adresse på pågældende myndighed:

TÜV Rheinland LGA Products GmbH
Tillystraße 2
D-90431 Nürnberg, Tyskland

Sammensætning og opbevaring af teknisk dokumentation:

Sven Zimmermann
STIHL Tirol GmbH

Konstruktionsåret og maskinnummeret står på maskinens mærkeplade.

Målt lydeffektniveau:

GHE 135.0 L	92,0 dB(A) (2000/14/EC)
GHE 140.0 L	91,0 dB(A) (2000/14/EC)

Garanteret lydeffektniveau:

GHE 135.0 L	94 dB(A) (2000/14/EC)
GHE 140.0 L	93 dB(A) (2000/14/EC)

Langkampfen,
2019-01-02 (ÅÅÅÅ-MM-DD)

STIHL Tirol GmbH



Sven Zimmermann

Afdelingsleder konstruktion

16. Tekniske data

GHE 135.0 L, GHE 140.0 L:

Motor, type	Elmotor
Nominel spænding	230 V~
Frekvens	50 Hz
Mærkehastighed, valse	40 o/min
Sikring	16 A
Beskyttelsesklasse	II
Kapslingsklasse	Stænkvandsbeskyttet (IP X4)
Driftsart	P40
	40 s belastningstid
	60 s tomgangstid
l/b/h	64/49/96 cm

GHE 135.0 L:

I henhold til direktivet 2000/14/EC:

Garanteret lydeffektniveau L_{WA} 94 dB(A)

I henhold til direktivet 2006/42/EC:

Støjniveau på arbejdspladsen L_{pA}	87 dB(A)
Usikkerhed K_{pA}	3 dB(A)
Effekt	2300 W
Mærkestrøm	11,5 A
Mærkehastighed, elmotor	21000 o/min
Vægt	23 kg

GHE 140.0 L:

I henhold til direktivet 2000/14/EC:

Garanteret lydeffektniveau L_{WA} 93 dB(A)

I henhold til direktivet 2006/42/EC:

GHE 140.0 L:

Støjniveau på arbejdspladsen L_{pA}	85 dB(A)
Usikkerhed K_{pA}	3 dB(A)
Effekt	2500 W
Mærkestrøm	12,0 A
Mærkehastighed, elmotor	21000 o/min
Vægt	24 kg

DE
FR
NL
IT
NO
SV
FI
DA
PL

17. Fejlsøgning

- ✘ Kontakt evt. en forhandler, STIHL anbefaler en STIHL-forhandler.

Fejl:

Elmotoren starter ikke

Mulig årsag:

- Granuleringsbeholderen ikke sat i og låst
- Elmotorens værn aktiveret
- Ingen spænding
- Tilslutningsledning/stik, stikforbindelse eller kontakt defekt

Afhjælpning:

- Sæt granuleringsbeholderen i, og lås den (⇒ 10.5)
- Lad maskinen køle af (⇒ 8.6)
- Kontroller ledningen og sikringen ✘ (⇒ 10.1)
- Kontroller eller udskift kabel, stik, kobling eller afbryder (elektriker) ✘ (⇒ 10.2)

Fejl:

Det granulerbare materiale trækkes ikke ind

Mulig årsag:

- Knivvalsen er blokeret

Afhjælpning:

- Afhjælp blokeringen (⇒ 10.9)

Fejl:

Det granulerbare materiale bliver ikke skåret over

Mulig årsag:

- Modpladen på knivvalsen er indstillet forkert

- Knivvalsen er slidt eller beskadiget

Afhjælpning:

- Efterjuster modpladen (⇒ 11.1)
- Udskift knivvalsen og modpladen ✘

Fejl:

El-motoren brummer, maskinen starter ikke

Mulig årsag:

- Knivvalsen er blokeret

Afhjælpning:

- Fjern blokeringen (⇒ 10.9)

Fejl:

Unormal larm, maskinen klapper

Mulig årsag:

- Skruerne har løsnet sig
- Knivvalsen er slidt eller beskadiget

Afhjælpning:

- Kontroller alle skruer for fast sæde; spænd løse skruer til
- Udskift knivvalsen og modpladen ✘

Fejl:

Det granulerbare materiale bliver ikke kastet ud

Mulig årsag:

- Udkastningen er lukket til pga. en gummiafdækningen, der er kommet i klemme

Afhjælpning:

- Monter gummiafdækningen korrekt (⇒ 7.2)

18. Serviceplan

18.1 Leveringsbekræftelse

Model: _____

Serienummer:

□	□	□	□	□	□	□	□	□
---	---	---	---	---	---	---	---	---

Dato: _____

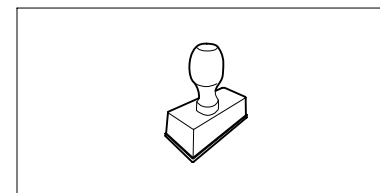

Næste service

Dato: _____

18.2 Servicebekræftelse



Giv denne betjeningsvejledning til din STIHL-forhandler i forbindelse med vedligeholdelsesarbejde. Han bekræfter udførelsen af de enkelte servicepunkter i de fortrykte felter.

 Service udført den

 Dato for næste serviceeftersyn

Drodzy Klienci!

Dziękujemy za zakup urządzenia marki STIHL. Nasze produkty projektujemy i produkujemy z zachowaniem wysokiej jakości i z uwzględnieniem potrzeb naszych klientów. W ten sposób powstają produkty o wyjątkowej niezawodności także w ekstremalnych warunkach.

STIHL wyróżnia się też wysoką jakością pod względem obsługi serwisowej. Sieć naszych autoryzowanych dealerów gwarantuje kompetentne doradztwo i szkolenia oraz kompleksową obsługę techniczną.

Dziękujemy za okazane zaufanie i życzymy zadowolenia z nabytego produktu STIHL.



Dr Nikolas Stihl

WAŻNE! ZAPOZNAĆ SIĘ PRZED UŻYCIEM I ZACHOWAĆ.

1. Spis treści

Uwagi dotyczące instrukcji obsługi	148		
Informacje ogólne	148		
Wskazówki dotyczące instrukcji obsługi	148		
Wersje dla poszczególnych krajów	149		
Opis urządzenia	149		
Zasady bezpiecznej pracy	149		
Informacje ogólne	149		
Ostrzeżenie – zagrożenia spowodowane prądem elektrycznym	150		
Odzież robocza i sprzęt ochronny	151		
Transport urządzenia	151		
Przed rozpoczęciem pracy	151		
Praca z urządzeniem	152		
Konserwacja i naprawy	153		
Przechowywanie urządzenia podczas dłuższych przerw w eksploatacji	154		
Utylizacja	154		
Objaśnienie symboli	155		
Wyposażenie standardowe	155		
Przygotowanie urządzenia do pracy	155		
Zamontowanie kół i nóżek podporowych	155		
Montaż urządzenia GHE 135 L	156		
Przechowywanie klucza imbusowego	156		
Wskazówki dotyczące wykonywania pracy	156		
Jakie materiały można rozdrabniać?	156		
Jakich materiałów nie można rozdrabniać?	156		
		Maksymalna średnica gałęzi	156
		Napełnianie rozdrabniacza ogrodowego	156
		Właściwe obciążenie silnika elektrycznego	157
		Zabezpieczenie przed przeciążeniem	157
		Postępowanie w przypadku zablokowania wału nożowego	157
		Urządzenia zabezpieczające	157
		Blokada ponownego uruchomienia silnika elektrycznego	157
		Zbiornik rozdrabniacza	157
		Uruchamianie urządzenia	157
		Podłączanie rozdrabniaczy ogrodowych do zasilania	157
		Podłączanie przewodu sieciowego	158
		Odłączanie przewodu sieciowego	158
		Zaczep przewodu	158
		Zakładanie zbiornika rozdrabniacza	158
		Wyjmowanie zbiornika rozdrabniacza	158
		Włączanie rozdrabniacza ogrodowego	158
		Wyłączanie rozdrabniacza ogrodowego	159
		Uruchomienie po zablokowaniu	159
		Rozdrabnianie	159
		Składanie urządzenia GHE 140 L	159
		Rozkładanie urządzenia GHE 140 L	159
		Konserwacja	160
		Regulacja płyty dociskowej	160
		Czyszczenie urządzenia	160
		Okresy międzyobsługowe	160
		Silnik elektryczny i koła	160
		Przechowywanie i przerwa zimowa	160

Transport	161
Przeciąganie lub przepychanie rozdrabniacza ogrodowego	161
Podnoszenie lub przenoszenie rozdrabniacza ogrodowego	161
Transport rozdrabniacza ogrodowego na powierzchni ładunkowej	161
Ograniczanie zużycia i zapobieganie uszkodzeniom	161
Ochrona środowiska	162
Deklaracja zgodności UE	162
Elektryczny rozdrabniacz ogrodowy (STIHL GHE)	162
Dane techniczne	163
Wykrywanie usterek	164
Plan czynności serwisowych	165
Potwierdzenie przekazania	165
Potwierdzenie obsługi serwisowej	165

2. Uwagi dotyczące instrukcji obsługi

2.1 Informacje ogólne

Niniejsza instrukcja obsługi jest **oryginalną instrukcją obsługi** Producenta według dyrektywy WE 2006/42/EC.

Firma STIHL stale udoskonala swoje wyroby i dlatego zastrzega sobie prawo dokonywania zmian dotyczących kształtu, rozwiązań technicznych oraz wyposażenia w dostarczanych wyrobach. W związku z tym dane i rysunki w tej broszurze nie mogą być podstawą do jakichkolwiek roszczeń.

Niniejsza instrukcja obsługi może ewentualnie zawierać opisy modeli, które nie są dostępne we wszystkich krajach.

Niniejsza instrukcja obsługi jest chroniona prawem autorskim. Wszelkie prawa zastrzeżone. Dotyczy to zwłaszcza prawa do powielania, tłumaczenia i przetwarzania w systemach elektronicznych.

2.2 Wskazówki dotyczące instrukcji obsługi

Rysunki wraz z opisami przedstawiają określone czynności.

Wszystkie symbole graficzne umieszczone na urządzeniu zostały objaśnione w niniejszej instrukcji obsługi.

Kierunek patrzenia

Przyporządkowanie pojęć **w lewo** i **w prawo** w niniejszej instrukcji obsługi: Użytkownik stoi z tyłu za urządzeniem (w położeniu roboczym).

Odsyłacz

Odpowiedni rozdział i podrozdział wskazano za pomocą strzałki. Poniżej podano przykład odsyłacza do rozdziału: (⇒ 4.)

Oznaczenie fragmentów tekstu

Instrukcje mogą być oznaczone w sposób opisany w następujących przykładach.

Czynności, które wymagają ingerencji użytkownika:

- Śrubę (1) odkręcić wkrętakiem, nacisnąć dźwignię (2) ...

Ogólne zestawienie czynności:

- wykorzystywanie urządzenia podczas imprez lub zawodów sportowych

Fragmenty tekstu o specjalnym znaczeniu:

Fragmenty tekstu o specjalnym znaczeniu są oznaczone opisanymi poniżej symbolami graficznymi w celu ich dodatkowego wyróżnienia.



Niebezpieczeństwo!

Niebezpieczeństwo wypadku i poważnych obrażeń ciała. Określone zachowanie jest niezbędne lub zabronione.



Ostrzeżenie!

Niebezpieczeństwo zranienia osób. Określone postępowanie zapobiega możliwym lub prawdopodobnym obrażeniom ciała.



Ostrożnie!

Lekkie obrażenia ciała lub szkody materialne, których można uniknąć przez odpowiednie postępowanie.



Wskazówka

Informacja dotycząca lepszego wykorzystania urządzenia i zapobiegania ewentualnym błędom w obsłudze.

Fragmenty tekstu odnoszące się do rysunku:

Rysunki, które objaśniają sposób korzystania z urządzenia, znajdują się na początku instrukcji obsługi.

Symbol aparatu fotograficznego ułatwia odnalezienie rysunków do określonych części tekstu w instrukcji obsługi.



2.3 Wersje dla poszczególnych krajów

Firma STIHL dostarcza do różnych krajów urządzenia z różnymi wtyczkami i przełącznikami.

Na rysunkach urządzenia są pokazane z wtyczkami typu europejskiego. Urządzenia z innymi wtyczkami podłącza się do gniazda elektrycznego w podobny sposób.

3. Opis urządzenia



- 1 uchwyt
- 2 śruba nastawcza płyty dociskowej
- 3 uchwyt klucza imbusowego
- 4 tabliczka znamionowa z numerem urządzenia
- 5 wyłącznik blokady zbiornika rozdrabniacza
- 6 koła
- 7 zbiornik rozdrabniacza
- 8 stelaż rurowy
- 9 nóżka podporowa
- 10 element odblokowujący składanie (GHE 140 L)
- 11 wtyczka urządzenia
- 12 przełącznik kierunku obrotów
- 13 otwór wsadowy

4. Zasady bezpiecznej pracy

4.1 Informacje ogólne



Podczas pracy z urządzeniem należy przestrzegać przepisów bezpieczeństwa pracy.



Przed pierwszym uruchomieniem urządzenia należy uważnie przeczytać instrukcję obsługi.

Przechowywać starannie instrukcję obsługi, aby móc korzystać z niej w przyszłości.

Zachowanie tych środków bezpieczeństwa jest niezbędne w celu zapewnienia bezpieczeństwa użytkownika, zestawienie nie obejmuje wszystkich przypadków. Z urządzenia należy korzystać w sposób rozważny i odpowiedzialny, pamiętając o tym, że osoba obsługująca urządzenie jest odpowiedzialna za wypadki z udziałem osób trzecich i ich mienia.

Prosimy też o dokładne zapoznanie się z elementami obsługi i sposobem eksploatacji urządzenia.

Urządzenie może być używane tylko przez osoby, które przeczytały niniejszą instrukcję obsługi i zapoznały się z jego obsługą. Przed pierwszym uruchomieniem urządzenia jego użytkownik powinien zadbać o odbycie przeszkolenia fachowego i praktycznego. Sprzedawca lub specjalista powinien udzielić użytkownikowi instruktażu na temat bezpiecznej obsługi urządzenia.

Podczas tego instruktażu należy zwłaszcza poinformować użytkownika, że praca przy użyciu urządzenia wymaga szczególnej staranności i koncentracji.

Także w przypadku prawidłowej obsługi tego urządzenia zawsze występują inne zagrożenia.



Niebezpieczeństwo uduszenia! Niebezpieczeństwo uduszenia się dzieci podczas zabawy z opakowaniem. Opakowania należy przechowywać w miejscach niedostępnych dla dzieci.

Urządzenie wraz z osprzętem może być udostępniane lub wypożyczone tylko osobom, które dokładnie poznały dany model i jego obsługę. Instrukcję obsługi, stanowiącą część urządzenia, należy wraz z nim przekazywać.

Z urządzenia nie mogą korzystać osoby, w tym również dzieci, o ograniczonych zdolnościach fizycznych, sensorycznych lub psychicznych, a także osoby nieposiadające wystarczającego doświadczenia i wiedzy oraz nieznające instrukcji.

Pod żadnym pozorem urządzenia nie należy udostępniać dzieciom lub młodzieży w wieku poniżej 16 lat. Wiek użytkownika może być określony przez przepisy lokalne.

Urządzenie może być używane tylko przez wypoczętą osobę będącą w dobrej kondycji fizycznej i psychicznej. W przypadku problemów zdrowotnych należy zapytać lekarza o możliwość pracy przy użyciu urządzenia. Urządzenia nie wolno obsługiwać po spożyciu alkoholu, zażyciu narkotyków lub leków oóźniających reakcję.

Urządzenie jest przeznaczone do użytku prywatnego.

Uwaga – niebezpieczeństwo wypadku!

Rozdrabniacze ogrodowe STIHL są przeznaczone do rozdrabniania gałęzi i odpadów roślinnych. Inne użycie urządzenia jest niedozwolone i może być niebezpieczne lub spowodować uszkodzenie urządzenia.

Nie wolno używać rozdrabniacza ogrodowego do wykonywania następujących czynności (wyliczenie niekompletne):

- rozdrabniania innych materiałów (np. szkła, metalu),
- wykonywania czynności niewymienionych w tej instrukcji obsługi,
- produkcji żywności (np. rozdrabniania lodu, surowców na zacier).

Ze względów bezpieczeństwa każda modyfikacja urządzenia, z wyjątkiem prawidłowego montażu wyposażenia dodatkowego dopuszczonego przez firmę STIHL, jest zabroniona i powoduje utratę gwarancji. Informacji o dopuszczonym wyposażeniu dodatkowym udzielają autoryzowani dealerzy firmy STIHL.

Zabronione jest zwłaszcza dokonywanie jakichkolwiek zmian w urządzeniu zwiększających moc lub prędkość obrotową silnika spalinowego lub elektrycznego.

Urządzenia nie wolno używać do przewożenia przedmiotów, zwierząt i osób, a zwłaszcza dzieci.

Należy zachować szczególną ostrożność podczas pracy w miejscach publicznych, parkach, obiektach sportowych oraz podczas eksploatacji w rolnictwie i leśnictwie.

4.2 Ostrzeżenie – zagrożenia spowodowane prądem elektrycznym

Uwaga! **Niebezpieczeństwo porażenia prądem!**

Szczególne znaczenie dla bezpieczeństwa pracy urządzeń elektrycznych mają: przewód sieciowy, wtyczka, gniazdko wtyczkowe, przełącznik i przewód przyłączeniowy. Aby nie narazić się na niebezpieczeństwo porażenia prądem elektrycznym, nie wolno używać uszkodzonych lub niezgodnych z przepisami przewodów, gniazdek wtyczkowych i wtyczek.



Należy regularnie sprawdzać, czy przewód przyłączeniowy nie ma oznak uszkodzenia lub starzenia się materiału (łamliwości).

Uruchamiać urządzenie tylko po odwinięciu przewodu sieciowego.

W przypadku stosowania bębna do zwijania przewodu należy zawsze całkowicie odwinąć przewód.

Nie używać przedłużacza z uszkodzonym przewodem. Wymienić uszkodzony przewód na nowy; nie wykonywać napraw przedłużaczy.

Jeżeli przewód sieciowy lub przedłużacz ulegną uszkodzeniu podczas pracy, należy natychmiast odłączyć uszkodzony

przewód od zasilania napięciem. Nigdy nie dotykać uszkodzonego przewodu sieciowego lub przedłużacza.

Nie można korzystać z urządzenia w przypadku uszkodzenia lub zużycia przewodów. Przede wszystkim należy sprawdzić, czy przewód sieciowy nie jest uszkodzony lub stary.

Konserwację i naprawy przewodu sieciowego należy zlecić wykwalifikowanemu elektrykowi.

Niebezpieczeństwo porażenia prądem!

Nie podłączać uszkodzonego przewodu do instalacji elektrycznej i nie dotykać uszkodzonego przewodu przed odłączeniem go od instalacji elektrycznej.

Zespoły tnące (noże) można dotykać dopiero po odłączeniu urządzenia od instalacji elektrycznej.

Należy zawsze sprawdzać, czy stosowane przewody sieciowe są zabezpieczone odpowiednim bezpiecznikiem.



Nie używać urządzenia podczas deszczu i w wilgotnych miejscach.

Należy korzystać wyłącznie z przedłużaczy izolowanych przed wilgocią, przeznaczonych do użytku zewnętrznego, odpowiednich do stosowania z urządzeniem (⇒ 10.1).

Przewód przyłączeniowy należy odłączać przez wyjęcie wtyczki z gniazdka wtyczkowego; nie ciągnąć przewodu przyłączeniowego.

Urządzenie należy odpowiednio zabezpieczyć przed deszczem.

W przypadku podłączenia urządzenia do agregatu prądowłórczego należy zwrócić uwagę na niebezpieczeństwo uszkodzenia urządzenia spowodowanego przez zmiany natężenia prądu.

Urządzenie podłączyć do źródła prądu elektrycznego zabezpieczonego wyłącznikiem różnicowoprądowym o maksymalnym prądzie zadziałania 30 mA. Szczegółowych informacji udzieli elektryk.

4.3 Odzież robocza i sprzęt ochronny



Przed rozpoczęciem pracy należy założyć mocne obuwie z przeciwpoślizgową podeszwą.

Nie wykonywać pracy bosymi nogami ani np. w sandałach.



Podczas pracy oraz zwłaszcza podczas wykonywania czynności konserwacyjnych i transportu urządzenia należy mieć założone rękawice ochronne.



Podczas pracy należy zawsze używać okularów ochronnych i naszników ochronnych. Ze środków ochrony osobistej należy korzystać podczas całego czasu pracy.



Podczas pracy z urządzeniem należy nosić odpowiednią odzież dobrze przylegającą do ciała, tzn. kombinezon, a nie fartuch roboczy. Urządzenie należy obsługiwać, pozbywszy się szalika, krawata, ozdób, taśm i sznurków lub innych luźno zwisających elementów odzieży.

Podczas pracy i wykonywania wszystkich czynności przy urządzeniu należy związać i zabezpieczyć długie włosy (za pomocą chusty na głowę, czapki itp.).

4.4 Transport urządzenia

Zawsze należy pracować w rękawicach, aby zapobiec obrażeniom ciała w następstwie dotknięcia ostrych i gorących części urządzenia.

Nie transportować urządzenia z pracującym silnikiem elektrycznym. Przed transportem należy wyłączyć silnik elektryczny, odczekać do zatrzymania się noża i wyjąć wtyczkę przewodu zasilającego.

Urządzenie należy transportować po ostygnięciu silnika elektrycznego.

Zwłaszcza podczas przechyłania urządzenia należy zwrócić uwagę na jego masę.

Należy użyć odpowiedniego urządzenia ładunkowego podnoszącego lub rampy ładunkowej.

Zabezpieczyć urządzenie na powierzchni ładunkowej za pomocą odpowiednio dobranych środków mocujących (pasy, liny itp.) zamocowanych w punktach podanych w niniejszej instrukcji obsługi. (⇒ 12.3)

Urządzenie należy ciągnąć lub przesuwając z małą prędkością.

Podczas transportu urządzenia należy przestrzegać krajowych przepisów prawa, a zwłaszcza przepisów dotyczących bezpieczeństwa ładunków i transportu przedmiotów na platformach ładunkowych.

4.5 Przed rozpoczęciem pracy

Urządzenie może być używane tylko przez osoby znające instrukcję obsługi.

Należy przestrzegać przepisów dotyczących czasu pracy urządzeń ogrodowych z silnikiem spalinowym lub elektrycznym.

Przed użyciem urządzenia należy wymienić wszystkie wadliwe oraz zużyte i uszkodzone części. Należy wymienić na nowe tabliczki ostrzegawcze umieszczone na urządzeniu, jeżeli stały się nieczytelne lub zostały uszkodzone. Autoryzowani dealerzy firmy STIHL mają do dyspozycji zamienne naklejki ostrzegawcze i inne części zamienne.

Przed uruchomieniem należy sprawdzić, czy:

- urządzenie jest w dobrym stanie technicznym. Oznacza to, że osłony i urządzenia zabezpieczające znajdują się na swoim miejscu i są sprawne;
- podłączono zasilanie za pośrednictwem gniazdka wtyczkowego zamontowanego zgodnie z przepisami;
- izolacja przewodu elektrycznego, przedłużacza, wtyczki i gniazdka wtyczkowego jest w nienagannym stanie;
- całe urządzenie (obudowa silnika elektrycznego, urządzenia zabezpieczające, elementy mocujące itp.) nie jest zużyte lub uszkodzone;
- w urządzeniu nie ma rozdrabnianego materiału i lej jest pusty;
- wszystkie śruby, nakrętki i inne elementy mocujące znajdują się na swoim miejscu i są dokręcone; przed uruchomieniem urządzenia dokręcić poluzowane śruby i nakrętki wymaganym momentem.

Z urządzenia należy korzystać tylko na otwartym terenie; nie wolno używać urządzenia w pobliżu ściany lub innego

DE

FR

NL

IT

NO

SV

FI

DA

PL

sztynnego przedmiotu, aby zmniejszyć ryzyko zranienia osób i powstania szkód materialnych (brak możliwości odchylenia się użytkownika, możliwość stłuczenia szyby lub zadrapania samochodu itp.).

Urządzenie należy ustawić na płaskim i twardym podłożu.

Użytkownik powinien zapoznać się z działaniem przełącznika, aby w sytuacjach awaryjnych zareagować szybko i prawidłowo.

Przed uruchomieniem urządzenia sprawdzić, czy zbiornik rozdrabniacza jest w dobrym stanie technicznym.

Uruchamianie urządzenia z uszkodzonym zbiornikiem rozdrabniacza jest zabronione (niebezpieczeństwo zranienia).

Uszkodzony zbiornik rozdrabniacza należy wymienić.

Niebezpieczeństwo zranienia!

Można uruchamiać tylko kompletne urządzenie zmontowane zgodnie z instrukcją. W wypadku braku części (np. kół) nie są zachowane wymagane bezpieczne odległości, a ponadto urządzenie może być mniej stabilne.

Przed każdym uruchomieniem należy sprawdzić wzrokowo, czy stan urządzenia jest zgodny z przepisami.

Zgodność z przepisami oznacza, że urządzenie jest całkowicie zmontowane, a zwłaszcza oznacza:

- kompletne zamontowanie stelaża rurowego;
- zamontowanie obu kół i nóżek podporowych;
- zamontowanie wszystkich urządzeń zabezpieczających (założenie zbiornika rozdrabniacza, wyposażenie w otwór STIHL o kształcie czterolistnej koniczyny itp.) oraz ich sprawność.

Zamontowane w urządzeniu mechanizmy zabezpieczające nie mogą być usuwane lub mostkowane.

4.6 Praca z urządzeniem

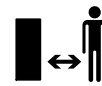

Nie wykonywać czynności roboczych, jeżeli w pobliżu znajdują się zwierzęta lub osoby postronne, a zwłaszcza dzieci.

Nie pracować z urządzeniem podczas deszczu i burzy, a zwłaszcza wyładowań atmosferycznych.

Wilgotne podłoże jest bardziej śliskie, co zwiększa ryzyko wypadku.

Należy postępować szczególnie ostrożnie, aby się nie poślizgnąć. Jeżeli jest to możliwe, należy unikać korzystania z urządzenia na wilgotnym podłożu.

Czynności robocze należy wykonywać tylko przy świetle dziennym lub przy dobrym oświetleniu sztucznym.

Przez cały czas należy utrzymywać czystość i porządek w obszarze wykonywania pracy. Usuwać przedmioty, o które można się potknąć, takie jak kamienie, gałęzie, przewody itp.

Podłoże, na którym stoi osoba obsługująca nie powinno znajdować się wyżej od podłoża, na którym stoi urządzenie.

Uruchamianie urządzenia:

Przed uruchomieniem urządzenia należy ustawić je w stabilnej pozycji pionowej. Nie uruchamiać urządzenia w pozycji leżącej.

Należy włączać urządzenie przy zachowaniu szczególnej ostrożności, zgodnie ze wskazówkami podanymi w rozdziale „Uruchamianie urządzenia“. (⇒ 10.)

Podczas uruchamiania silnika spalinowego lub włączania silnika elektrycznego nie stać przed otworem wyrzutowym. Podczas włączania rozdrabniacza w jego wnętrzu nie może znajdować się rozdrabniany materiał. Rozdrabniany materiał może zostać wyrzucony z urządzenia i spowodować obrażenia ciała.

Podczas uruchamiania silnika urządzenie nie może być przechylone.

Należy unikać częstego włączania w ciągu krótkiego czasu, a szczególnie „zabaw“ przełącznikiem.

Niebezpieczeństwo przegrzania silnika elektrycznego!

Wahania napięcia, wywołane eksploatacją tego urządzenia przy niekorzystnych warunkach panujących w sieci, mogą zakłócać pracę innych urządzeń podłączonych do tej samej instalacji elektrycznej.

W takim przypadku należy podjąć odpowiednie działanie (np. podłączyć urządzenie do innego obwodu zasilającego lub do obwodu o mniejszej impedancji).

Zastosowanie do pracy:



Niebezpieczeństwo zranienia!

Nie zbliżać rąk lub stóp do wirujących elementów (także z góry i dołu).

Podczas pracy urządzenia twarz i inne części ciała nie mogą znajdować się nad lejem wsadowym i przed otworem

wyrzutowym. Głowa i części ciała powinny znajdować się w bezpiecznej odległości od otworu wsadowego.



Nie wkładać rąk, innych części ciała lub odzieży do leja wsadowego lub kanału wyrzutowego. Istnieje poważne niebezpieczeństwo odniesienia obrażeń oczu, twarzy, palców, ręki itp.

Należy zawsze dbać o zachowanie równowagi oraz pewną i bezpieczną pozycję pracy. Nie pochylać się do przodu.

W przypadku przewrócenia się urządzenia podczas pracy natychmiast wyłączyć silnik elektryczny i wyjąć wtyczkę przewodu sieciowego.

Niebezpieczeństwo zranienia!

Podczas pracy rozdrabniany materiał może zostać odrzucony do góry. Dlatego należy pracować w okularach ochronnych i dbać, aby twarz znajdowała się możliwie najdalej od otworu wsadowego.

Nie przechylać urządzenia podczas pracy silnika spalinowego lub elektrycznego.

Należy zwrócić uwagę, aby w kanale wyrzutowym nie gromadził się rozdrobniony materiał, ponieważ może to być przyczyną pogorszenia się wydajności rozdrabniania lub cofania się materiału.

Podczas napełniania rozdrabniacza ogrodowego należy zwrócić szczególną uwagę na to, aby do komory rozdrabniania nie dostały się żadne ciała obce, np. części metalowe, kamienie, tworzywa sztuczne, szkło, ponieważ mogą one doprowadzić do uszkodzeń komory rozdrabniania i wyrzucania materiału z leja wsadowego.

Z tego samego powodu należy usuwać powstałe niedrożności.

Podczas wkładania gałęzi do rozdrabniacza ogrodowego może nastąpić ich odrzucenie do tyłu. Pracować w rękawicach!



Należy pamiętać o bezwładnym ruchu narzędzia tnącego trwającym kilka sekund po wyłączeniu silnika.

Wyłączyć silnik elektryczny, wyjąć wtyczkę przewodu sieciowego i odczekać, aż zatrzymają się wszystkie wirujące części urządzenia:

- przed oddaleniem się od urządzenia lub przed pozostawieniem go bez nadzoru;
- przed zmianą pozycji urządzenia, jego podnoszeniem, przenoszeniem, przechyleniem, przesunięciem lub ciągnięciem;
- przed transportem urządzenia;
- przed usunięciem przyczyny zablokowania lub niedrożności kanału wyrzutowego;
- przed sprawdzaniem lub czyszczeniem urządzenia lub przed wykonaniem przy nim czynności.

W przypadku przedostania się obcego materiału do narzędzia tnącego pojawiają się nienormalne odgłosy lub występują mocniejsze drgania; należy wówczas natychmiast wyłączyć silnik elektryczny i odczekać, aż urządzenie się zatrzyma. Wyciągnąć wtyczkę przewodu sieciowego i wykonać następujące czynności:

- Sprawdzić, czy urządzenie nie jest uszkodzone i zlecić wykwalifikowanemu pracownikowi wykonanie niezbędnych napraw przed ponownym uruchomieniem urządzenia i rozpoczęciem pracy.

- Zlecić specjalistę wymianę lub naprawę uszkodzonych części, przy czym części powinny mieć takie same właściwości.

Wyjąć i opróżnić przezroczysty zbiornik rozdrabniacza, gdy zostanie on całkowicie napełniony rozdrobnionym materiałem lub gdy ze względu na stopień napełnienia wyrzucanie rozdrobnionego materiału nie jest już możliwe.

Przed wyjęciem zbiornika rozdrabniacza wyłączyć urządzenie i odczekać, aż wał nożowy się zatrzyma.

4.7 Konserwacja i naprawy



Przed rozpoczęciem czynności konserwacyjnych (czyszczenie, naprawy itp.) oraz przed

sprawdzeniem, czy przewód przyłączeniowy jest poplątany lub uszkodzony należy postawić urządzenie na stabilnym płaskim podłożu, wyłączyć silnik elektryczny i odłączyć wtyczkę.

Przed rozpoczęciem czynności konserwacyjnych schładzać urządzenie przez ok. 5 minut.

Podłączenie do sieci elektrycznej może zostać wykonane wzgl. wymienione wyłącznie przez wykwalifikowanego elektryka.

Jeżeli podczas prac konserwacyjnych usunięte zostały części lub urządzenia zabezpieczające, należy je niezwłocznie ponownie zamontować.

Czyszczenie:

Po zakończeniu pracy należy dokładnie wyczyścić całe urządzenie. (⇒ 11.2)

Nie stosować wysokociśnieniowych urządzeń czyszczących i nie czyścić urządzenia pod bieżącą wodą (np. za pomocą węża ogrodowego). Nie wolno używać intensywnych środków czyszczących. Mogą one uszkodzić tworzywa sztuczne i metale, co może pogorszyć bezpieczeństwo pracy urządzenia.

Czynności konserwacyjne:

Można wykonywać tylko czynności konserwacyjne opisane w niniejszej instrukcji obsługi; wykonanie innych czynności należy zlecić autoryzowanemu dealerowi.

Z pytaniami dotyczącymi urządzenia i środków pomocniczych prosimy **zawsze** zwracać się do autoryzowanego dealera. Firma STIHL zaleca, aby prace konserwacyjne oraz naprawy były wykonywane wyłącznie przez autoryzowanego dealera firmy STIHL. Dla dealerów firmy STIHL organizowane są regularne szkolenia; oferowana jest też informacja techniczna.

Należy stosować tylko narzędzia, wyposażenie dodatkowe i akcesoria dopuszczone przez firmę STIHL do stosowania z tym urządzeniem lub części tego samego typu. W przeciwnym razie może zaistnieć niebezpieczeństwo zranienia osób lub uszkodzenia urządzenia. Z pytaniami należy zwrócić się do autoryzowanego dealera.

Oryginalne narzędzia, wyposażenie dodatkowe i części zamienne firmy STIHL są optymalnie dopasowane do urządzenia i do wymagań użytkownika. Oryginalne części zamienne STIHL rozpoznaje się po numerze części zamiennej STIHL, po napisie STIHL i ewentualnie po

oznakowaniu części zamiennej STIHL. W przypadku małych części może być tylko oznakowanie.

Naklejki ostrzegawcze i informacyjne muszą być czyste i czytelne. W przypadku uszkodzenia lub zgubienia naklejek należy zastąpić je nowymi naklejkami dostępnymi u autoryzowanego dealera firmy STIHL. W przypadku zastępowania elementu nową częścią należy na niej nakleić taką samą naklejkę.

Wszystkie nakrętki, śruby i wkręty powinny być dobrze dokręcone dla zachowania gotowości eksploatacyjnej urządzenia.

Regularnie należy sprawdzać całe urządzenie pod względem zużycia i uszkodzeń, zwłaszcza przed jego przechowywaniem (np. przed przerwą zimową). Ze względów bezpieczeństwa należy natychmiast wymienić zużyte lub uszkodzone części, aby urządzenie zawsze umożliwiało bezpieczną pracę.

4.8 Przechowywanie urządzenia podczas dłuższych przerw w eksploatacji

Przed pozostawieniem urządzenia w zamkniętym pomieszczeniu należy schładzać silnik przez ok. 5 minut.

Należy zabezpieczyć urządzenie przed nieuprawnionym użyciem (np. przez dzieci).

Przed przechowywaniem urządzenia (np. przed przerwą zimową) należy je dokładnie wyczyścić.

Przechowywać urządzenie w dobrym stanie technicznym.

Pomieszczenie do przechowywania musi być suche, zabezpieczone przed mrozem i zamykane.

4.9 Utylizacja

Odpady mogą być szkodliwe dla ludzi, zwierząt oraz środowiska i dlatego należy je prawidłowo utylizować.

Skontaktować się z firmą zajmującą się recyklingiem lub z autoryzowanym dealerem, aby uzyskać informacje na temat prawidłowej utylizacji odpadów. Zaleca się korzystanie z usług serwisu autoryzowanego dealera firmy STIHL.

Wyeksploatowane urządzenie należy przekazać do odpowiedniej utylizacji. Przed utylizacją należy wykonać czynności, które uniemożliwią korzystanie z urządzenia. Aby zapobiec wypadkom, przede wszystkim należy usunąć przewód sieciowy lub przewód przyłączeniowy doprowadzony do silnika elektrycznego.

5. Objąsnienie symboli



Uwaga!

Przed pierwszym uruchomieniem naleŹy koniecznie przeczytać instrukcję obsługi.



Niebezpieczeństwo zranienia!

Osoby postronne powinny przebywać w bezpiecznej odległości od obszaru zagrożenia.

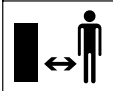

Niebezpieczeństwo zranienia!

Wirujące narzędzia! Podczas pracy urządzenia ręce i nogi powinny znajdować się z dala od otworów wsadowych i wyrzutowych.



Niebezpieczeństwo zranienia!

Przed rozpoczęciem prac przy narzędziu tnącym, czynności konserwacyjnych lub czyszczenia, przed sprawdzaniem, czy przewód przyłączeniowy nie jest splątany lub uszkodzony, oraz przed pozostawieniem urządzenia naleŹy wyłączyć silnik elektryczny i odłączyć przewód sieciowy od urządzenia.



Założyć nauszники ochronne!



Założyć okulary ochronne!

Założyć rękawice ochronne!

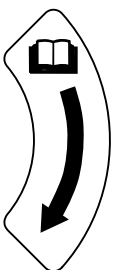

Kierunek obrotów do regulacji płyty dociskowej.



Zablokowany zbiornik rozdrabniacza

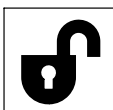

Odblokowany zbiornik rozdrabniacza

6. Wyposażenie standardowe



Poz.	Nazwa	Liczba
	GHE 135 L	
A	górna część urządzenia	1
B	stelaŹ rurowy	1
C	zbiornik rozdrabniacza	1
D	śruba 5 x 16	4
	GHE 140 L	
E	urządzenie zasadnicze ze zbiornikiem rozdrabniacza	1
	GHE 135 L, GHE 140 L	
F	nóżka podporowa	2
G	podkładka A6	2
H	nakrętka kołpakowa M6	2
I	koło	2
J	śruba M8 x 85	2
K	tulejka	2
L	podkładka A8	6
M	nakrętka zabezpieczająca M8	2
N	klucz płaski	1
O	klucz imbusowy	1
•	Instrukcja obsługi	1

7. Przygotowanie urządzenia do pracy

7.1 Zamontowanie kół i nóżek podporowych



GHE 140 L:

– Rozłożyć urządzenie. (⇒ 10.12)

Zamontowanie kół

GHE 135.0 L, GHE 140 L:

– Zdjąć zbiornik rozdrabniacza. (⇒ 10.6)

- Zdjąć kołpak koła (1) z koła (I) za pomocą wkrętaka.
- Wprowadzić śrubę (J) z podkładką (L) od środka przez otwór w stelażu rurowym (B). Nasunąć podkładkę (L) i tulejkę (K) na śrubę (J). Nasunąć koło (I) na tulejkę (K). Nakręcić nakrętkę (M) z podkładką (L) i dokręcić momentem 5-7 Nm.
- Ustawić kołpak koła (1) centralnie na kole (I) i wcisnąć, aż kołpak (1) się zablokuje.

– Powtórzyć czynność po drugiej stronie.

Zamontowanie nóżek podporowych

- Wprowadzić śrubę nóżki podporowej (F) od dołu przez otwór w stelażu rurowym (B). Nasunąć podkładkę (G) na śrubę, wkręcić nakrętkę kołpakową (H) i dokręcić momentem 4-6 Nm.
- Powtórzyć czynność po drugiej stronie.

7.2 Montaż urządzenia GHE 135 L



- Zdjąć zbiornik rozdrabniacza. (⇒ 10.6)
- Założyć górną część urządzenia (A) na stelaż rurowy (B) i ostrożnie wycentrować. Zwrócić przy tym uwagę na prawidłową pozycję osłony gumowej (1) – nie wolno zakleszczyć osłony gumowej (1) między górną częścią urządzenia a czarną osłoną na stelażu rurowym. Zamontować górną część urządzenia (A) na stelażu rurowym (B), wkręcając cztery śruby (D). Dokręcić śruby (D) momentem 1-1,5 Nm.

- Założyć zbiornik rozdrabniacza. (⇒ 10.5)

7.3 Przechowywanie klucza imbusowego



- Wsunąć klucz imbusowy (O) do uchwytu (1) na urządzeniu.

8. Wskazówki dotyczące wykonywania pracy

8.1 Jakie materiały można rozdrabniać?

Gałęzie drzew i krzewów, tuję, gałęzie świerkowe, rozłożyste gałęzie, rozłożyste gałęzie z liśćmi, jarzyny, krzewy, niezbyt mokre kwiaty powiązane w pęczki.

 Gałęzie z drzew i żywopłotu powinny być rozdrabniane krótko po ścięciu, ponieważ rozdrabniacz pracuje wtedy z wyższą wydajnością niż w przypadku gałęzi wysuszonych lub wilgotnych.

8.2 Jakich materiałów nie można rozdrabniać?



Do rozdrabniacza ogrodowego nie wolno wrzucać kamieni, szkła, części metalowych (druć, gwoździ itp.) lub elementów z tworzyw sztucznych.

Podstawowa zasada:

Materiały, które nie nadają się do kompostowania nie powinny być także przerabiane przy użyciu rozdrabniacza ogrodowego.

8.3 Maksymalna średnica gałęzi

Dane dotyczą świeżo ściętych gałęzi.

Maksymalna średnica gałęzi

GHE 135 L: 35 mm

GHE 140 L: 40 mm

8.4 Napełnianie rozdrabniacza ogrodowego



Dzięki otworowi STIHL w kształcie czterolistnej koniczyny można przerabiać także bardzo rozłożyste gałęzie.

 Grube i bardzo rozłożyste gałęzie należy najpierw przyciąć przy użyciu sekatora.

Aby zapobiec zapchaniu się rozdrabniacza ogrodowego, rozdrabniany materiał zawierający lepką ziemię należy zmieszać z suchymi gałęziami.

Rozdrabniacz ogrodowy napełniać tylko po osiągnięciu roboczej prędkości obrotowej przez silnik elektryczny.

Niebezpieczeństwo zranienia!

Gałęzie wciągane przez rozdrabniacz przytrzymywać ręką przy użyciu niewielkiej siły i doprowadzać prawie do otworu wsadowego. Nie trzymać mocno gałęzi, ani ich nie wyciągać.

- Gałązki drzew lub krzewów oraz grube gałęzie powoli wprowadzać przez otwór wsadowy (13) do wału nożowego. Gałęzie są równomiernie wciągane do rozdrabniacza.
- Po każdym procesie pracy pozostawić urządzenie na biegu jałowym.

8.5 Właściwe obciążenie silnika elektrycznego

Materiał wprowadzać równomiernie i ciągle do rozdrabniacza ogrodowego.

8.6 Zabezpieczenie przed przeciążeniem

Jeżeli podczas pracy nastąpi przeciążenie silnika elektrycznego, to zamontowany automatyczny układ biegu wstecznego zmieni kierunek obrotów wału nożowego, próbując samoczynnie go odblokować. Jeżeli po 3 zmianach kierunku obrotów nie nastąpi odblokowanie, to zamontowane zabezpieczenie przed przeciążeniem wyłączy samoczynnie silnik elektryczny.

Po schłodzeniu (ok. 10 min) można ponownie uruchomić rozdrabniacz ogrodowy.

Przyczynami częstego działania zabezpieczenia przed przeciążeniem mogą być:

- niewłaściwy przewód przyłączeniowy (⇒ 10.1),
- przeciążenie instalacji elektrycznej,
- przeciążenie urządzenia spowodowane zbyt dużą ilością rozdrabnianego materiału.

8.7 Postępowanie w przypadku zablokowania wału nożowego

Zbyt duże obciążenie silnika elektrycznego, za duża ilość rozdrabnianego materiału, ciała obce lub za grube gałęzie doprowadzają po

pewnym czasie do automatycznej zmiany kierunku obrotów wału nożowego, a następnie do jego zatrzymania.

i W przypadku nadmiernego obciążenia wał nożowy automatycznie zmienia kierunek obrotów.

- W przypadku zatrzymania się wału nożowego natychmiast uruchomić wyłącznik.
- Pozostawić urządzenie do ostygnięcia i ponownie włączyć zgodnie z opisem. (⇒ 10.9)

9. Urządzenia zabezpieczające

9.1 Blokada ponownego uruchomienia silnika elektrycznego

Urządzenie można uruchomić tylko za pomocą włącznika, a nie poprzez podłączenie przewodu przyłączeniowego do gniazdka.

9.2 Zbiornik rozdrabniacza

Rozdrabniacz ogrodowy można włączyć tylko z zamontowanym i zablokowanym zbiornikiem rozdrabniacza.

Założony zbiornik rozdrabniacza zapobiega dostępowi do wału nożowego obracającego się podczas pracy.

10. Uruchamianie urządzenia

10.1 Podłączanie rozdrabniaczy ogrodowych do zasilania

! **Niebezpieczeństwo zranienia!** Należy przestrzegać wszystkich wskazówek podanych w rozdziale „Ostrzeżenie – zagrożenie spowodowane prądem elektrycznym“ (⇒ 4.2).

Napięcie sieciowe musi być takie samo jak napięcie robocze (zob. tabliczka znamionowa).

Przewód zasilania musi być odpowiednio zabezpieczony. (⇒ 16.)

Dopuszczone do stosowania są wyłącznie przewody przyłączeniowe o klasie nie niższej niż przewody w osłonie gumowej **H07 RN-F DIN/VDE 0282**.

Gniazda wtyczkowe powinny być zabezpieczone przed wodą rozpryskową. Niewłaściwe przewody przedłużaczy przyczyniają się do zmniejszenia mocy i mogą spowodować uszkodzenie silnika elektrycznego.

Minimalny przekrój przewodu sieciowego powinien wynosić **3 x 1,5 mm²** przy długości do **25 m** lub **3 x 2,5 mm²** przy długości do **50 m**.

Złącza przewodów muszą być wykonane z gumy lub powleczone gumą i spełniać wymagania normy **DIN/VDE 0620**.

Urządzenie to zostało zaprojektowane do pracy przy zasilaniu z sieci o impedancji Z_{maks} w punkcie przyłączenia (podłączenia instalacji domowej) wynoszącej maksymalnie **0,49 oma**

(przy 50 Hz).

Podczas eksploatacji urządzenia użytkownik powinien zasilać je tylko z sieci elektrycznej, która spełnia te wymagania. W razie potrzeby informacje dotyczące impedancji sieci można uzyskać od lokalnego dostawcy energii elektrycznej.

 Szczegółowych informacji dotyczących podłączenia do zasilania udzieli elektryk.

10.2 Podłączanie przewodu sieciowego



- Podłączyć gniazdko przewodu elektrycznego do wtyczki (1).
- Zaczepić przewód elektryczny w zaczepie. (⇒ 10.4)

10.3 Odłączanie przewodu sieciowego

- Poluzować zaczep przewodu. (⇒ 10.4)

Aby zapobiec uszkodzeniu przewodu sieciowego podczas jego odłączania, należy chwycić i wyciągać gniazdko wtyczkowe. Nie ciągnąć nigdy przewodu.

10.4 Zaczep przewodu



Podczas pracy zaczep przewodu zapobiega niezamierzonemu wyciągnięciu wtyku przewodu przyłączeniowego z gniazda i ewentualnemu uszkodzeniu gniazda urządzenia.

Dlatego przewód przyłączeniowy powinien być poprowadzony przez zaczep przewodu.

- Podłączyć przewód elektryczny. (⇒ 10.2)

- Przewód przyłączeniowy (1) uformować w pętlę i przeprowadzić przez otwór (2).
- Założyć pętlę przewodu na hak (3) i zaciśnąć.

10.5 Zakładanie zbiornika rozdrabniacza



- Wprowadzić zbiornik rozdrabniacza (1) w obie prowadnice (2) i wsunąć do oporu.
- Obrócić wyłącznik blokady (3) do oporu w prawo i zabezpieczyć zbiornik rozdrabniacza.



Rozdrabniacz ogrodowy można włączyć tylko z zablokowanym zbiornikiem rozdrabniacza.

10.6 Wyjmowanie zbiornika rozdrabniacza



- Wyłączyć urządzenie. (⇒ 10.8)
- Obrócić wyłącznik blokady (1) do oporu w lewo.
- Wyciągnąć zbiornik rozdrabniacza (2).



Nie wolno uruchamiać rozdrabniacza ogrodowego bez zbiornika rozdrabniacza.

10.7 Włączanie rozdrabniacza ogrodowego

GHE 140 L:

- Rozłożyć i zablokować urządzenie. (⇒ 10.12)

GHE 135 L, GHE 140 L:

- Założyć zbiornik rozdrabniacza. (⇒ 10.5)
- Podłączyć urządzenie do zasilania. (⇒ 10.2)

Przełącznik (1) z zamontowanym suwakiem blokady (2) zapobiega bezpośredniemu przełączaniu z jednego kierunku obrotów na drugi.



Przed przełączeniem kierunku obrotu należy wyłączyć urządzenie i koniecznie odczekać, aż zatrzyma się wał nożowy.

Położenie wciągania

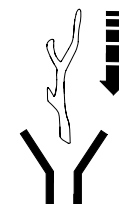

Wał nożowy wciąga i tnie rozdrabniany materiał.

- Obrócić przełącznik (1) do położenia **0**.
- Przesunąć suwak blokady (2) do góry.
- W celu uruchomienia silnika elektrycznego obrócić przełącznik (1) do oporu w prawo do położenia **START**, pokonując nacisk sprężyny. Uruchamia się silnik elektryczny.

- Zwolnić przełącznik obrotowy. Ustawia się on samoczynnie z powrotem w położeniu I. Silnik elektryczny pracuje dalej.

Położenie biegu wstecznego

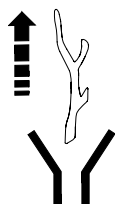

Wał nożowy obraca się do tyłu i uwalnia rozdrabniany materiał.

- Obrócić przełącznik (1) do położenia 0.
- Przesunąć suwak blokady (2) w dół.
- Pokonując nacisk sprężyny, obrócić przełącznik (1) do oporu w lewo do pozycji I i przytrzymać. Silnik elektryczny pracuje.

i Przełącznik obrotowy należy przytrzymać w tym położeniu, ponieważ w przeciwnym razie samoczynnie ustawi się w położeniu środkowym (położeniu 0).

10.8 Wyłączenie rozdrabniacza ogrodowego



- Ustawić przełącznik (1) w położeniu 0.

Silnik elektryczny rozdrabniacza ogrodowego zostaje wyłączony i automatycznie wyhamowany.

10.9 Uruchomienie po zablokowaniu



Niebezpieczeństwo uszkodzenia ciała przez wychodzący rozdrabniany materiał. Zachować odpowiednią odległość rąk i głowy od otworu wsadowego. Nie zaglądać do środka!

Rozdrabniacz ogrodowy jest wyposażony w automatyczny bieg wsteczny. W przypadku zablokowania wału nożowego urządzenie automatycznie włącza bieg wsteczny w celu odblokowania wału.

Materiał zostaje uwolniony.



Po usunięciu przyczyny zablokowania napełnić rozdrabniacz ogrodowy dopiero po osiągnięciu roboczej prędkości obrotowej przez silnik elektryczny.

10.10 Rozdrabnianie

- Rozdrabniacz ogrodowy ustawić bezpiecznie na płaskim i stabilnym podłożu.
- Założyć mocne rękawice, okulary ochronne i nauszники ochronne.
- Podłączyć przewód sieciowy do rozdrabniacza ogrodowego. (⇒ 10.2)
- Włączyć rozdrabniacz ogrodowy. (⇒ 10.7)
- Odczekać, aż rozdrabniacz ogrodowy osiągnie maksymalną prędkość obrotową (obroty biegu jałowego).
- Prawidłowo wkładać rozdrabniany materiał do rozdrabniacza ogrodowego. (⇒ 8.4)
- Wyłączyć rozdrabniacz ogrodowy. (⇒ 10.8)

10.11 Składanie urządzenia GHE 140 L



- Odłączyć przewód zasilający urządzenie. (⇒ 10.3)
- Przytrzymać urządzenie jedną ręką za uchwyt (1).
- Pociągnąć dźwignię blokady (2) do oporu w kierunku strzałki i przytrzymać. Górna część urządzenia jest odblokowana.
- Poprowadzić powoli górną część urządzenia (3) do oporu w dół i przytrzymać.
- Zwolnić dźwignię blokady (2), uważając, czy górna część urządzenia jest dobrze zablokowana.

10.12 Rozkładanie urządzenia GHE 140 L



- Przytrzymać urządzenie ręką za uchwyt (1), dociskając w dół.
- Pociągnąć dźwignię blokady (2) do oporu w kierunku strzałki i przytrzymać. Górna część urządzenia jest odblokowana.
- Pociągnąć powoli górną część urządzenia (3) do oporu do góry i przytrzymać.
- Zwolnić dźwignię blokady (2), uważając, czy górna część urządzenia jest dobrze zablokowana.

11. Konserwacja



Niebezpieczeństwo zranienia!

Przed wszystkimi czynnościami związanymi z konserwacją i czyszczeniem urządzenia należy zapoznać się z rozdziałem „Zasady bezpiecznej pracy” (⇒ 4.), a zwłaszcza z podrozdziałem „Konserwacja i naprawy” (⇒ 4.7); przestrzegać wszystkich wskazówek dotyczących bezpieczeństwa.

Przed rozpoczęciem konserwacji urządzenia wyciągnąć wtyczkę.

11.1 Regulacja płyty dociskowej



Urządzenie należy opróżnić z rozdrobnionego materiału.

Punkt 1

- Włączyć urządzenie (ustawić przełącznik w położeniu „Wciąganie”). (⇒ 10.7)

Punkt 2

- Powoli obracać śrubę nastawczą (1) kluczem imbusowym (2) w prawo podczas pracy urządzenia. We wnętrzu urządzenia płyta dociskowa jest dociskana do wału nożowego. Płyta dociskowa będzie prawidłowo ustawiona, gdy przez otwór wyrzutowy wypadnie kilka drobnych wiórów aluminiowych.

Płyta dociskowa jest wyregulowana i urządzenie jest gotowe do pracy.

11.2 Czyszczenie urządzenia



Konserwacja: Po każdym użyciu

Po zakończeniu pracy urządzenie należy gruntownie oczyścić. Staranne obchodzenie się z urządzeniem chroni je przed uszkodzeniem i wydłuża czas jego eksploatacji.

Urządzenie może być czyszczone tylko w położeniu pokazanym na rysunku.



Nie kierować strumienia

wody na części silnika elektrycznego lub spalinowego, uszczelki, miejsca łożyskowania i

elementy elektryczne (np. przełączniki). Może to spowodować konieczność przeprowadzenia drogich napraw.



Do usuwania zanieczyszczeń i osadzonych pozostałości, których nie można usunąć za pomocą szczotki, wilgotnej szmatki lub patyka, firma

STIHL zaleca stosowanie specjalnego środka czyszczącego (np. specjalnego środka czyszczącego STIHL).

Nie wolno używać intensywnych środków czyszczących.

Regularnie czyścić tarcze noży.

Silniki elektryczne są zabezpieczone przed wodą rozpryskową.

Narzędzia rozdrabniające wraz z komorą rozdrabniania zabezpieczyć przed korozją przy użyciu typowych środków dostępnych w handlu (np. oleju rzepakowego).

11.3 Okresy międzyobsługowe

Zalecamy, aby wykonanie obsługi technicznej rozdrabniacza ogrodowego zlecać **raz w roku** autoryzowanemu dealerowi.

Zaleca się korzystanie z usług serwisu autoryzowanego dealera firmy STIHL.

11.4 Silnik elektryczny i koła

Silnik elektryczny nie wymaga obsługi.

Łożyska kół są bezobsługowe.

11.5 Przechowywanie i przerwa zimowa

Urządzenie należy przechowywać w suchym, zamkniętym i niezakurczonym pomieszczeniu. Urządzenie należy przechowywać w miejscu niedostępnym dla dzieci.

Przechowywać tylko urządzenie technicznie sprawne.

Wszystkie nakrętki, sworznie i wkręty powinny być dobrze dokręcone, wymienić nieczytelne etykiety na urządzeniu z informacjami o zagrożeniu i ostrzeżeniami, sprawdzić całe urządzenie pod względem zużycia lub uszkodzenia. Wymienić zużyte lub uszkodzone części.

Przed przechowywaniem urządzenia należy usunąć ewentualne usterki.

W przypadku dłuższego przestoju urządzenia (przerwa zimowa) należy uwzględnić następujące punkty:

- Starannie oczyścić wszystkie zewnętrzne części urządzenia.

- Dobrze nasmarować lub naoliwić wszystkie części ruchome.

12. Transport



Niebezpieczeństwo zranienia!

Przed przewożeniem urządzenia należy dokładnie przeczytać rozdział „Zasady bezpiecznej pracy“, a zwłaszcza rozdział „Transport urządzenia“, i postępować według zawartych w nich instrukcji. (⇒ 4.4)

12.1 Przeciąganie lub przepychanie rozdrabniacza ogrodowego



- Chwycić uchwyt (1) rozdrabniacza ogrodowego i przechylić rozdrabniacz do tyłu.
- Rozdrabniacz ogrodowy ciągnąć lub pchać z małą prędkością (tempo marszu).

12.2 Podnoszenie lub przenoszenie rozdrabniacza ogrodowego



- ⚠ Urządzenie może być podnoszone i przenoszone przez przynajmniej dwie osoby.

Należy założyć odpowiednią odzież ochronną osłaniającą przedramiona i górną część ciała.

- Założyć i zabezpieczyć zbiornik rozdrabniacza. (⇒ 10.5)
- 1. osoba chwytą rozdrabniacz ogrodowy za uchwyt (1).

- 2. osoba chwytą rozdrabniacz ogrodowy za stelaż rurowy (2) po lewej i prawej stronie przed obiema nóżkami podporowymi.
- Rozdrabniacz ogrodowy należy podnosić równocześnie.

GHE 140 L:



Rozdrabniacz ogrodowy można przenosić także w stanie złożonym.

- 1. osoba chwytą rozdrabniacz ogrodowy za uchwyt (3) zbiornika rozdrabniacza.
- 2. osoba chwytą rozdrabniacz ogrodowy za stelaż rurowy po lewej i prawej stronie przed obiema nóżkami podporowymi (4).
- Rozdrabniacz ogrodowy należy podnosić równocześnie.

12.3 Transport rozdrabniacza ogrodowego na powierzchni ładunkowej



- Za pomocą odpowiednich elementów mocujących zabezpieczyć urządzenie przed ześlizgnięciem. Zamocować linami lub pasami poprowadzonymi przy stelażu rurowym (1) lub leju wsadowym (2).

13. Ograniczanie zużycia i zapobieganie uszkodzeniom

Wskazówki dotyczące konserwacji i pielęgnacji

Elektryczny rozdrabniacz ogrodowy (STIHL GHE)

Firma STIHL nie ponosi żadnej odpowiedzialności za szkody materialne i osobiste, powstałe w wyniku

nieprzestrzegania wskazówek zawartych w niniejszej instrukcji obsługi, w szczególności tych, które dotyczą bezpiecznej pracy, obsługi i konserwacji lub tych, które wystąpią w wyniku zastosowania niewłaściwych akcesoriów lub części zamiennych.

Aby zapobiec uszkodzeniu lub nadmiernemu zużyciu urządzenia STIHL, należy przestrzegać następujących wskazówek.

1. Części zużywające się

Nawet w przypadku właściwej eksploatacji urządzeń STIHL niektóre części ulegają normalnemu zużyciu i powinny być wymieniane w zależności od rodzaju i czasu pracy.

Należą do nich m.in.:

- płyta dociskowa
- wał nożowy
- szczotki węglowe

2. Przestrzeganie zaleceń instrukcji obsługi

Urządzenie STIHL należy eksploatować, konserwować i przechowywać w sposób przedstawiony w instrukcji obsługi. Użytkownik odpowiada za wszystkie uszkodzenia wynikające z nieprzestrzegania przepisów bezpieczeństwa oraz wskazówek dotyczących obsługi i konserwacji urządzenia.

Dotyczy to przede wszystkim:

- nieodpowiedniego przewodu elektrycznego (przekrój);
- niewłaściwego podłączenia elektrycznego (napięcie);
- dokonywania zmian w urządzeniu bez zgody firmy STIHL;

- wykorzystania narzędzi lub wyposażenia dodatkowego niedopuszczonych dla danego urządzenia, nieodpowiednich lub niskiej jakości;
- niezgodnej z przeznaczeniem eksploatacji urządzenia;
- wykorzystywanie urządzenia podczas imprez lub zawodów sportowych;
- szkód wynikłych z eksploatacji urządzenia z uszkodzonymi częściami.

3. Czynności konserwacyjne

Należy regularnie wykonywać wszystkie czynności podane w rozdziale „Konserwacja“.

Jeżeli użytkownik nie może sam wykonać czynności związanych z konserwacją, powinien zlecić ich wykonanie Dealerowi.

Firma STIHL zaleca, aby prace konserwacyjne oraz naprawy były wykonywane wyłącznie przez autoryzowanego dealera firmy STIHL.

Dla dealerów firmy STIHL organizowane są regularne szkolenia; oferowana jest też informacja techniczna.

W wyniku niewykonania tych czynności mogą powstać uszkodzenia, za które odpowiada użytkownik.

Zalicza się do nich m.in.:

- uszkodzenia silnika elektrycznego w następstwie niedokładnego oczyszczenia kanałów powietrza chłodzącego (szczeliny wentylacyjne, żebra chłodzące, wirnik wentylatora);
- korozję i inne uszkodzenia wynikłe z niewłaściwego przechowywania;
- uszkodzenie urządzenia wynikłe z używania części zamiennych niskiej jakości;

- uszkodzenia w następstwie nieterminowo lub niewłaściwie wykonanej konserwacji lub napraw wykonywanych w warsztatach, które nie należą do Dealera.

14. Ochrona środowiska



Rozdrobniony materiał roślinny należy przeznaczyć do kompostowania, a nie wyrzucać do śmieci.

Opakowanie, urządzenie i wyposażenie dodatkowe zostały wyprodukowane z materiałów będących surowcami wtórnymi, w związku z czym należy je odpowiednio utylizować.

Sortowanie i utylizacja odpadów są korzystne dla środowiska i umożliwiają ponowne wykorzystanie surowców. Z tego względu po upływie okresu eksploatacji należy urządzenie przekazać do punktu skupu surowców wtórnych.

15. Deklaracja zgodności UE

15.1 Elektryczny rozdrabniacz ogrodowy (STIHL GHE)

STIHL Tirol GmbH
Hans Peter Stihl-Straße 5
6336 Langkampfen
Austria

oświadcza na własną odpowiedzialność, że następujące urządzenie

rozdrabniacz do odpadów roślinnych, z silnikiem elektrycznym (STIHL GHE)

Producent: STIHL
Typ: GHE 135 L
GHE 140 L
Nr identyfikacji serii 6013

odpowiada następującym dyrektywom WE:
2000/14/EC, 2014/30/EU, 2014/35/EU, 2006/42/EC, 2011/65/EU

Urządzenie to zostało skonstruowane i wyprodukowane zgodnie z następującymi normami:
EN 50434, EN 60335-1

Wyroby są projektowane i produkowane zgodnie z wersjami norm obowiązującymi w dniu produkcji.

Zastosowana procedura oceny zgodności: załącznik VIII (2000/14/EC)

Nazwa i adres jednostki certyfikującej:

TÜV Rheinland LGA Products GmbH
Tillystraße 2
D-90431 Nürnberg

Miejsce złożenia i przechowywania Dokumentacji technicznej:

Sven Zimmermann
STIHL Tirol GmbH

Rok produkcji i numer serii urządzenia są podane na jego tabliczce znamionowej.

Zmierzony poziom mocy akustycznej:

GHE 135.0 L	92,0 dB(A) (2000/14/EC)
GHE 140.0 L	91,0 dB(A) (2000/14/EC)

Gwarantowany poziom mocy akustycznej:

GHE 135.0 L	94 dB(A) (2000/14/EC)
-------------	--------------------------

Gwarantowany poziom mocy akustycznej:

GHE 140.0 L 93 dB(A)
(2000/14/EC)

Langkampfen,
2019-01-02 (RRRR-MM-DD)

STIHL Tirol GmbH



Sven Zimmermann

Kierownik działu konstrukcyjnego

16. Dane techniczne

GHE 135.0 L, GHE 140.0 L:

Silnik, rodzaj konstrukcji	silnik elektryczny
Napięcie znamionowe	230 V~
Częstotliwość	50 Hz
Znamionowa prędkość obrotowa wału	40 obr/min
Bezpiecznik	16 A
Klasa ochronności	II
Stopień ochrony	zabezpieczony przed wodą rozpryskową (IP X4)
Rodzaj pracy	P40
	40 s czas obciążenia 60 s czas biegu jałowego
Wymiary dł./szer./wys.	64/49/96 cm

GHE 135.0 L:

Zgodnie z dyrektywą 2000/14/EC:

Gwarantowany poziom mocy akustycznej L_{WA} 94 dB(A)

Zgodnie z dyrektywą 2006/42/EC:

Poziom ciśnienia akustycznego na stanowisku pracy L_{pA} 87 dB(A)

Niepewność pomiarowa K_{pA} 3 dB(A)

Moc 2300 W

Znamionowe natężenie prądu 11,5 A

GHE 135.0 L:

Znamionowa prędkość obrotowa silnika elektrycznego 21000 obr/min
Ciężar 23 kg

GHE 140.0 L:

Zgodnie z dyrektywą 2000/14/EC:

Gwarantowany poziom mocy akustycznej L_{WA} 93 dB(A)

Zgodnie z dyrektywą 2006/42/EC:

Poziom ciśnienia akustycznego na stanowisku pracy L_{pA} 85 dB(A)

Niepewność pomiarowa K_{pA} 3 dB(A)

Moc 2500 W

Znamionowe natężenie prądu 12,0 A

Znamionowa prędkość obrotowa silnika elektrycznego 21000 obr/min
Ciężar 24 kg

DE
FR
NL
IT
NO
SV
FI
DA
PL

17. Wykrywanie usterek

- ✘ ewent. zwrócić się do autoryzowanego dealera firmy STIHL.

Usterka:

Nie można uruchomić silnika elektrycznego

Możliwa przyczyna:

- Zbiornik rozdrabniacza niezakończony i niezablokowany
- Włączone zabezpieczenie silnika elektrycznego
- Brak napięcia zasilającego
- Uszkodzony przewód przyłączeniowy / wtyczka / gniazdko wtyczkowe lub wyłącznik

Usunięcie usterki:

- Założyć i zablokować zbiornik rozdrabniacza (⇒ 10.5)
- Pozostawić urządzenie do ostygnięcia (⇒ 8.6)
- Sprawdzić przewód sieciowy i bezpiecznik ✘ (⇒ 10.1)
- Sprawdzić przewód, wtyczkę, gniazdko wtyczkowe lub wyłącznik, ewentualnie wymienić (zlecić elektrykowi) ✘ (⇒ 10.2)

Usterka:

Materiał nie jest wciągany

Możliwa przyczyna:

- Zablokowany wał nożowy

Usunięcie usterki:

- Usunąć przyczynę zablokowania (⇒ 10.9)

Usterka:

Materiał nie jest rozdrabniany

Możliwa przyczyna:

- Płyta dociskowa nie jest prawidłowo ustawiona przy wale nożowym
- Wał nożowy jest zużyty lub uszkodzony

Usunięcie usterki:

- Regulacja płyty dociskowej (⇒ 11.1)
- Wymienić wał nożowy i płytę dociskową ✘

Usterka:

Silnik elektryczny brzęczy, urządzenie się nie uruchamia

Możliwa przyczyna:

- Zablokowany wał nożowy

Usunięcie usterki:

- Usunąć przyczynę zablokowania (⇒ 10.9)

Usterka:

Nienormalne hałasy, klekotanie w urządzeniu

Możliwa przyczyna:

- Poluzowane śruby
- Wał nożowy jest zużyty lub uszkodzony

Usunięcie usterki:

- Sprawdzić dokręcenie wszystkich śrub, dokręcić poluzowane śruby.
- Wymienić wał nożowy i płytę dociskową ✘

Awaria:

Rozdrabniany materiał nie jest wyrzucany

Możliwa przyczyna:

- Otwór wyrzutowy jest zastonięty przez zakleszczoną osłonę gumową

Usunięcie usterki:

- Prawidłowo zamontować osłonę gumową (⇒ 7.2)

18. Plan czynności serwisowych

18.1 Potwierdzenie przekazania

Model: _____

Numer seryjny:

--	--	--	--	--	--	--	--	--

Data: | | | | | | | | | |

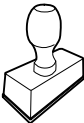

Następny przegląd

Data: | | | | | | | | | |

18.2 Potwierdzenie obsługi serwisowej



Niniejszą instrukcję obsługi należy przekazać autoryzowanemu dealerowi firmy STIHL wykonującemu czynności konserwacyjne.

W wydrukowanych polach Dealer potwierdza wykonanie czynności serwisowych.

- Data wykonania obsługi serwisowej
- Data następnej obsługi serwisowej

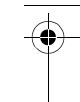
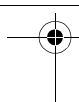

Notizen - Notes

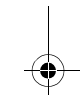
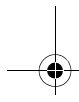
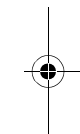
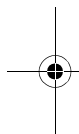



Notizen - Notes



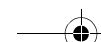
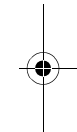
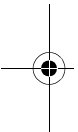

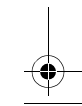
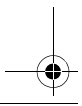
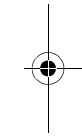
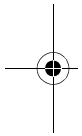
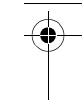
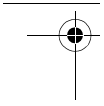

STIHL GHE 135 L, GHE 140 L

STIHL[®]

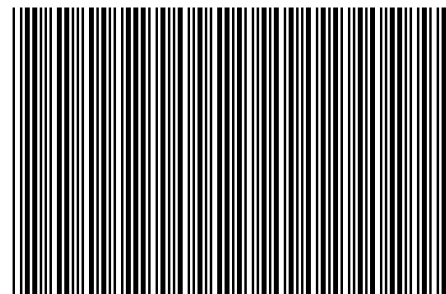

0478 201 9912 A

A **INT 1**