

STIHL[®]

STIHL BR 450, 450 C

Gebrauchsanleitung



Inhaltsverzeichnis

Zu dieser Gebrauchsanleitung	2
Sicherheitshinweise und Arbeitstechnik	2
Gerät komplettieren	7
Gaszug einstellen	9
Traggurt anlegen	10
Kraftstoff	10
Kraftstoff einfüllen	11
Zur Information vor dem Starten	12
Motor starten / abstellen	12
Betriebshinweise	15
Luftfilter ersetzen	16
Vergaser einstellen	16
Zündkerze	18
Motorlaufverhalten	19
Gerät aufbewahren	19
Wartungs- und Pflegehinweise	20
Verschleiß minimieren und Schäden vermeiden	22
Wichtige Bauteile	23
Technische Daten	24
Reparaturhinweise	25
Entsorgung	25
EG Konformitätserklärung	25
Anschriften	26

Verehrte Kundin, lieber Kunde,

vielen Dank, dass Sie sich für ein Qualitätserzeugnis der Firma STIHL entschieden haben.

Dieses Produkt wurde mit modernen Fertigungsverfahren und umfangreichen Qualitätssicherungsmaßnahmen hergestellt. Wir sind bemüht alles zu tun, damit Sie mit diesem Gerät zufrieden sind und problemlos damit arbeiten können.

Wenn Sie Fragen zu Ihrem Gerät haben, wenden Sie sich bitte an Ihren Händler oder direkt an unsere Vertriebsgesellschaft.

Ihr



Dr. Nikolas Stihl



Zu dieser Gebrauchsanleitung

Kennzeichnung von Textabschnitten

WARNUNG

Warnung vor Unfall- und Verletzungsgefahr für Personen sowie vor schwerwiegenden Sachschäden.

HINWEIS

Warnung vor Beschädigung des Gerätes oder einzelner Bauteile.

Technische Weiterentwicklung

STIHL arbeitet ständig an der Weiterentwicklung sämtlicher Maschinen und Geräte; Änderungen des Lieferumfanges in Form, Technik und Ausstattung müssen wir uns deshalb vorbehalten.

Aus Angaben und Abbildungen dieser Gebrauchsanleitung können deshalb keine Ansprüche abgeleitet werden.

Bildsymbole

Bildsymbole, die auf dem Gerät angebracht sind, sind in dieser Gebrauchsanleitung erklärt.

Abhängig von Gerät und Ausstattung können folgende Bildsymbole am Gerät angebracht sein.



Kraftstofftank; Kraftstoffgemisch aus Benzin und Motoröl

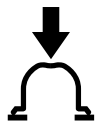

Kraftstoffhandpumpe betätigen



Elektrostart betätigen

Sicherheitshinweise und Arbeitstechnik



Besondere Sicherheitsmaßnahmen sind beim Arbeiten mit einem Motorgerät nötig.



Die gesamte Gebrauchsanleitung vor der ersten Inbetriebnahme aufmerksam lesen und für späteren Gebrauch sicher aufbewahren. Nichtbeachten der Gebrauchsanleitung kann lebensgefährlich sein.

Länderbezogene Sicherheitsvorschriften, z. B. von Berufsgenossenschaften, Sozialkassen, Behörden für Arbeitsschutz und andere beachten.

Wer zum ersten Mal mit dem Gerät arbeitet: Vom Verkäufer oder von einem anderen Fachkundigen erklären lassen, wie man damit sicher umgeht – oder an einem Fachlehrgang teilnehmen.

Minderjährige dürfen nicht mit dem Gerät arbeiten – ausgenommen Jugendliche über 16 Jahre, die unter Aufsicht ausgebildet werden.

Kinder, Tiere und Zuschauer fern halten.

Wird das Gerät nicht benutzt, muss es so abgestellt werden, dass niemand gefährdet wird. Gerät vor unbefugtem Zugriff sichern.

Der Benutzer ist verantwortlich für Unfälle oder Gefahren, die gegenüber anderen Personen oder deren Eigentum auftreten.

Gerät nur an Personen weiter geben oder ausleihen, die mit diesem Modell und seiner Handhabung vertraut sind – stets die Gebrauchsanleitung mitgeben.

Der Einsatz Schall emittierender Geräte kann durch nationale wie auch örtliche, lokale Vorschriften zeitlich begrenzt sein.

Gerät nur dann in Betrieb nehmen, wenn alle Bauteile unbeschädigt sind.

Zur Reinigung des Gerätes keine Hochdruckreiniger verwenden. Der harte Wasserstrahl kann Teile des Gerätes beschädigen.

Zubehör und Ersatzteile

Nur solche Teile oder Zubehöre anbauen, die von STIHL für dieses Gerät zugelassen sind oder technisch Gleichartige. Bei Fragen dazu an einen Fachhändler wenden. Nur hochwertige Teile oder Zubehöre verwenden. Ansonsten kann die Gefahr von Unfällen oder Schäden am Gerät bestehen.

STIHL empfiehlt STIHL Original Teile und Zubehör zu verwenden. Diese sind in ihren Eigenschaften optimal auf das Produkt und die Anforderungen des Benutzers abgestimmt.

Keine Änderungen am Gerät vornehmen – die Sicherheit kann dadurch gefährdet werden. Für Personen- und Sachschäden, die bei der Verwendung nicht zugelassener Anbaugeräte auftreten, schließt STIHL jede Haftung aus.

Körperliche Eignung

Wer mit dem Gerät arbeitet, muss ausgeruht, gesund und in guter Verfassung sein.

Wer sich aus gesundheitlichen Gründen nicht anstrengen darf, sollte einen Arzt fragen, ob die Arbeit mit einem Motorgerät möglich ist.

Nur Träger von Herzschrittmachern: Die Zündanlage dieses Gerätes erzeugt ein sehr geringes elektromagnetisches Feld. Ein Einfluss auf einzelne Herzschrittmacher-Typen kann nicht völlig ausgeschlossen werden. Zur Vermeidung von gesundheitlichen Risiken empfiehlt STIHL den behandelnden Arzt und Hersteller des Herzschrittmachers zu befragen.

Nach der Einnahme von Alkohol, Medikamenten, die das Reaktionsvermögen beeinträchtigen, oder Drogen darf nicht mit dem Gerät gearbeitet werden.

Bestimmungsgemäße Verwendung

Das Blasgerät ermöglicht eine Beseitigung von Laub, Gras, Papier und Ähnlichem, z. B. in Gartenanlagen, Sportstadien, Parkplätzen oder Einfahrten. Es ist auch geeignet zum Freiblasen von Pirschpfaden im Forst.

Keine gesundheitsgefährdende Materialien blasen.

Der Einsatz des Geräts für andere Zwecke ist nicht zulässig und kann zu Unfällen oder Schäden am Gerät führen.

Keine Änderungen am Produkt vornehmen – auch dies kann zu Unfällen oder Schäden am Gerät führen.

Bekleidung und Ausrüstung

Vorschriftsmäßige Bekleidung und Ausrüstung tragen



Die Kleidung muss zweckmäßig sein und darf nicht behindern. Eng anliegende Kleidung, Kombianzug, keinen Arbeitsmantel.



Keine Kleidung, keinen Schal, keine Krawatte, keinen Schmuck tragen, die in die Luftansaugöffnung gelangen können. Lange Haare zusammenbinden und sichern (Kopftuch, Mütze, Helm etc.).

Feste Schuhe mit griffiger, rutschfester Sohle tragen.



! WARNUNG



Um die Gefahr von Augenverletzungen zu reduzieren enganliegende Schutzbrille nach Norm EN 166 tragen. Auf richtigen Sitz der Schutzbrille achten.

"Persönlichen" Schallschutz tragen – z. B. Gehörschutzkapseln.

STIHL bietet ein umfangreiches Programm an persönlicher Schutzausstattung an.

Gerät transportieren

Immer den Motor abstellen.

Beim Transport in Fahrzeugen:

- Gerät gegen Umkippen, Beschädigung und Auslaufen von Kraftstoff sichern

Tanken



Benzin ist extrem leicht entzündlich – von offenem Feuer Abstand halten – keinen Kraftstoff verschütten – nicht rauchen.

Vor dem Tanken **Motor abstellen**.

Nicht tanken, solange der Motor noch heiß ist – Kraftstoff kann überlaufen – **Brandgefahr!**

Gerät vor dem Betanken vom Rücken absetzen. Nur betanken, wenn es auf dem Boden steht.

Tankverschluss vorsichtig öffnen, damit bestehender Überdruck sich langsam abbauen kann und kein Kraftstoff herausspritzt.

Tanken nur an gut belüfteten Orten. Wurde Kraftstoff verschüttet, Gerät sofort säubern – keinen Kraftstoff an die Kleidung kommen lassen, sonst sofort wechseln.



Auf Undichtigkeiten achten! Wenn Kraftstoff ausläuft, Motor nicht starten – **Lebensgefahr durch Verbrennungen!**

Schraub-Tankverschluss



Nach dem Tanken Schraub-Tankverschluss so fest wie möglich anziehen.

Dadurch wird das Risiko verringert, dass sich der Tankverschluss durch die Vibration des Motors löst und Kraftstoff austritt.

Vor dem Starten

Gerät auf betriebssicheren Zustand überprüfen – entsprechende Kapitel in der Gebrauchsanleitung beachten:

- Kraftstoffsystem auf Dichtheit prüfen, besonders die sichtbaren Teile wie z. B. Tankverschluss, Schlauchverbindungen, Kraftstoffhandpumpe (nur bei Motorgeräten mit Kraftstoffhandpumpe). Bei Undichtigkeiten oder Beschädigung Motor nicht starten – **Brandgefahr!** Gerät vor Inbetriebnahme durch Fachhändler instand setzen lassen
- Gashebel muss leichtgängig sein und von selbst in die Leerlaufstellung zurückfedern
- Stellhebel muss sich leicht auf **STOP** bzw. **0** betätigen lassen
- Blasanlage muss vorschriftsmäßig montiert sein
- Handgriffe müssen sauber und trocken, frei von Öl und Schmutz sein – wichtig zur sicheren Führung des Motorgerätes

- Festsitz des Zündleistungssteckers prüfen – bei lose sitzendem Stecker können Funken entstehen, die austretendes Kraftstoff-Luftgemisch entzünden können – **Brandgefahr!**
- Keine Änderung an den Bedienungs- und Sicherheitseinrichtungen vornehmen
- Zustand vom Gebläsegehäuse überprüfen

Verschleiß am Gebläsegehäuse (Anrisse, Ausbrüche) kann zur Verletzungsgefahr durch austretende Fremdkörper führen. Bei Beschädigungen am Gebläsegehäuse Fachhändler aufsuchen – STIHL empfiehlt den STIHL Fachhändler

Das Gerät darf nur in betriebssicherem Zustand betrieben werden – **Unfallgefahr!**

Für den Notfall: Schnelles Öffnen des Verschlusses am Hüftgurt, Lockern der Schultergurte und Absetzen des Gerätes vom Rücken üben.

Motor starten

Mindestens 3 Meter vom Ort des Tankens entfernt und nicht im geschlossenen Raum.

Das Gerät wird nur von einer Person bedient – keine weiteren Personen im Arbeitsbereich dulden – auch nicht beim Starten.

Motor nicht aus der Hand anwerfen – Starten wie in der Gebrauchsanleitung beschrieben.

Nur auf ebenem Untergrund, auf festen und sicheren Stand achten, Gerät sicher festhalten.

Nach dem Anspringen des Motors können durch den anschwellenden Luftstrom Gegenstände (z. B. Steine) hochgeschleudert werden.

Während der Arbeit

Bei drohender Gefahr bzw. im Notfall sofort Motor abstellen – Stellhebel auf **STOP** bzw. **0** stellen.

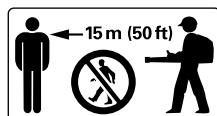

Im Umkreis von 15 m darf sich keine weitere Person aufhalten – durch weggeschleuderte Gegenstände **Verletzungsgefahr!**

Diesen Abstand auch zu Sachen (Fahrzeugen, Fensterscheiben) einhalten – **Gefahr der Sachbeschädigung!**



Niemals in die Richtung von Personen oder Tieren blasen – das Gerät kann kleine Gegenstände mit großer Geschwindigkeit hochschleudern – **Verletzungsgefahr!**

Beim Blasen (im freien Gelände und in Gärten) auf Kleintiere achten, um diese nicht zu gefährden.

Gerät niemals unbeaufsichtigt laufen lassen.

Vorsicht bei Glätte, Nässe, Schnee, Eis, an Abhängen, auf unebenem Gelände – **Rutschgefahr!**

Auf Hindernisse achten: Unrat, Baumstümpfe, Wurzeln, Gräben – **Stolpergefahr!**

Nicht auf einer Leiter, nicht auf unstabilen Standorten arbeiten.

Bei angelegtem Gehörschutz ist erhöhte Achtsamkeit und Umsicht erforderlich – das Wahrnehmen von warnenden Geräuschen (Schreie, Signaltöne u. a.) ist eingeschränkt.

Ruhig und überlegt arbeiten – nur bei guten Licht- und Sichtverhältnissen. Umsichtig arbeiten, andere nicht gefährden.

Rechtzeitig Arbeitspausen einlegen, um Müdigkeit und Erschöpfung vorzubeugen – **Unfallgefahr!**



Das Motorgerät erzeugt **giftige Abgase**, sobald der Motor läuft. Diese Gase können geruchlos und unsichtbar sein und unverbrannte Kohlenwasserstoffe und Benzol enthalten. Niemals in geschlossenen oder schlecht belüfteten Räumen mit dem Gerät arbeiten – auch nicht mit Katalysator-Maschinen.

Bei der Arbeit in Gräben, Senken oder unter beengten Verhältnissen stets für ausreichenden Luftaustausch sorgen – **Lebensgefahr durch Vergiftung!**

Bei Übelkeit, Kopfschmerzen, Sehstörungen (z. B. kleiner werdendes Blickfeld), Hörstörungen, Schwindel,

nachlassender Konzentrationsfähigkeit, Arbeit sofort einstellen – diese Symptome können unter anderem durch zu hohe Abgaskonzentrationen verursacht werden – **Unfallgefahr!**

Nicht rauchen bei der Benutzung und in der näheren Umgebung des Gerätes – **Brandgefahr!** Aus dem Kraftstoffsystem können entzündliche Benzindämpfe entweichen.

Bei Staubentwicklung immer Staubschutzmaske tragen.

Motorgerät lärm- und abgasarm betreiben – Motor nicht unnötig laufen lassen, Gasgeben nur beim Arbeiten.

Gerät nach der Arbeit auf ebenen, nicht brennbaren Untergrund abstellen. Nicht in der Nähe von leicht entflammaren Materialien (z. B. Holzspäne, Baumrinde, trockenes Gras, Kraftstoff) abstellen – **Brandgefahr!**

Falls das Gerät nicht bestimmungsgemäßer Beanspruchung (z. B. Gewalteinwirkung durch Schlag oder Sturz) ausgesetzt wurde, unbedingt vor weiterem Betrieb auf betriebssicheren Zustand prüfen – siehe auch "Vor dem Starten". Insbesondere die Dichtheit des Kraftstoff-Systems und die Funktionstüchtigkeit der Sicherheitseinrichtungen prüfen. Nicht betriebssicheres Gerät auf keinen Fall weiter benutzen. Im Zweifelsfall Fachhändler aufsuchen.

Blasgerät anwenden

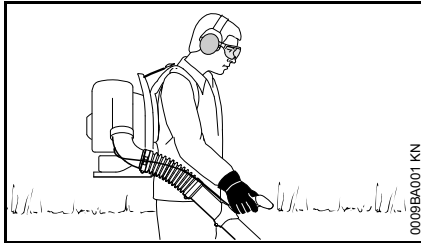

Das Gerät wird auf dem Rücken getragen. Die rechte Hand führt das Blasrohr am Bedienungsgriff.

Nur langsam vorwärts schreitend arbeiten – Austrittsbereich des Blasrohres stets beobachten – nicht rückwärts gehen – **Stolpergefahr!**

Motor abschalten, bevor das Gerät vom Rücken abgesetzt wird.

Arbeitstechnik

Zur Minimierung der Blaszeit Rechen und Besen benutzen, um Schmutzteilchen vor dem Blasen zu lockern.

Empfohlene Arbeitstechnik zur Minimierung von Luftverschmutzung:

- Bei Bedarf frei zu blasende Oberfläche befeuchten, um starke Staubeentwicklung zu vermeiden
- Schmutzteilchen nicht auf Menschen, besonders Kinder, Haustiere, in Richtung offener Fenster oder frisch gewaschener Kraftfahrzeuge blasen. Schmutzteilchen vorsichtig weg blasen
- Zusammengeblasenen Schmutz in Mülleimern entfernen, nicht auf Nachbargrundstücke blasen

Empfohlene Arbeitstechnik zur Minimierung von Lärm:

- Motorgeräte nur zu vernünftigen Zeiten betreiben - nicht früh am Morgen, spät in der Nacht oder während der Mittagsruhe, wenn Leute gestört werden könnten. An örtlich vorgegebene Zeiten halten
- Blasgeräte mit der zur Erfüllung der Arbeitsaufgabe niedrigst möglichen Motordrehzahl betreiben
- Ausrüstung vor dem Betrieb prüfen, besonders den Schalldämpfer, Luftansaugöffnungen und Luftfilter

Vibrationen

Längere Benutzungsdauer des Motorgerätes kann zu vibrationsbedingten Durchblutungsstörungen der Hände führen ("Weißfingerkrankheit").

Eine allgemein gültige Dauer für die Benutzung kann nicht festgelegt werden, weil diese von mehreren Einflussfaktoren abhängt.

Die Benutzungsdauer wird verlängert durch:

- warme Hände
- Pausen

Die Benutzungsdauer wird verkürzt durch:

- besondere persönliche Veranlagung zu schlechter Durchblutung (Merkmal: häufig kalte Finger, Kribbeln)
- niedrige Außentemperaturen
- Größe der Greifkräfte (festes Zugreifen behindert die Durchblutung)

Bei regelmäßiger, langandauernder Benutzung des Motorgerätes und bei wiederholtem Auftreten entsprechender Anzeichen (z. B. Fingerkribbeln) wird eine medizinische Untersuchung empfohlen.

Wartung und Reparaturen

Motorgerät regelmäßig warten. Nur Wartungsarbeiten und Reparaturen ausführen, die in der

Gebrauchsanleitung beschrieben sind.
Alle anderen Arbeiten von einem
Fachhändler ausführen lassen.

STIHL empfiehlt Wartungsarbeiten und
Reparaturen nur beim STIHL
Fachhändler durchführen zu lassen.
STIHL Fachhändlern werden
regelmäßig Schulungen angeboten und
technische Informationen zur Verfügung
gestellt.

Nur hochwertige Ersatzteile verwenden.
Ansonsten kann die Gefahr von Unfällen
oder Schäden am Gerät bestehen. Bei
Fragen dazu an einen Fachhändler
wenden.

STIHL empfiehlt STIHL Original
Ersatzteile zu verwenden. Diese sind in
ihren Eigenschaften optimal auf das
Gerät und die Anforderungen des
Benutzers abgestimmt.

Zur Reparatur, Wartung und Reinigung
immer **Motor abstellen** –
Verletzungsgefahr! – Ausnahme:
Vergaser- und Leerlaufeinstellung.

Motor bei abgezogenem
Zündleitungsstecker oder bei
ausgeschraubter Zündkerze nicht mit
der Anwerfvorrichtung in Bewegung
setzen – **Brandgefahr** durch Zündfunken
außerhalb des Zylinders!

Motorgerät nicht in der Nähe von
offenem Feuer warten und
aufbewahren.

Tankverschluss regelmäßig auf
Dichtheit prüfen.

Nur einwandfreie, von STIHL
freigegebene Zündkerze – siehe
"Technische Daten" – verwenden.

Zündkabel prüfen (einwandfreie
Isolation, fester Anschluss).

Schalldämpfer auf einwandfreien
Zustand prüfen.

Nicht mit defektem oder ohne
Schalldämpfer arbeiten – **Brandgefahr!** –
Gehörschäden!

Heißen Schalldämpfer nicht berühren –
Verbrennungsgefahr!

Der Zustand der Antivibrationselemente
beeinflusst das Vibrationsverhalten –
Antivibrationselemente regelmäßig
kontrollieren.

Motor abstellen zum Beseitigen von
Störungen.

Gerät komplettieren

Schlauschellen und Faltenschlauch montieren

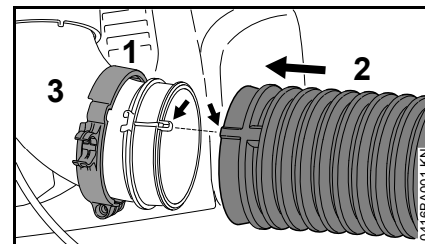

- Schlauchschelle (1) (mit Haltenut für Gaszug) mit Positionsmarkierungen nach links weisend auf den Krümmer (3) schieben
- Faltenschlauch (2) über den Krümmer (3) schieben

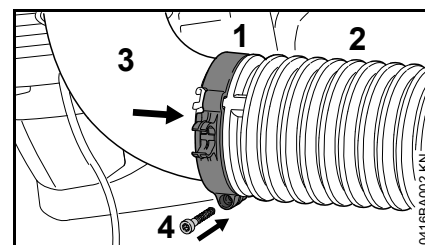

- Schlauchschelle (1) auf den Faltenschlauch (2) schieben
- Positionsmarkierungen von Schlauchschelle (1) und Krümmer (3) zur Deckung bringen – Schraubauge zeigt nach unten
- Schlauchschelle (1) mit Schraube (4) befestigen

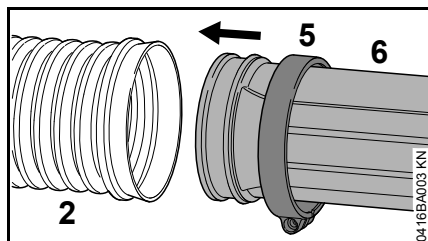

- Schlauchschelle (5) (ohne Haltenut für Gaszug) mit Positionsmarkierungen nach rechts weisend auf das Blasrohr (6) schieben
- Blasrohr (6) in Faltenschlauch (2) schieben

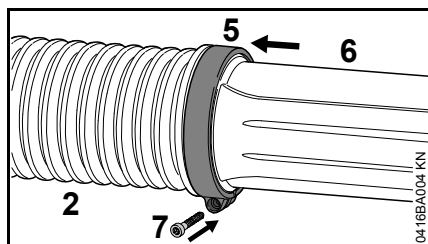

- Schlauchschelle (5) auf den Faltenschlauch (2) schieben
- Schlauchschelle (5) und Blasrohr (6) ausrichten – wie im Bild
- Schlauchschelle (5) mit Schraube (7) befestigen

Düse anbauen

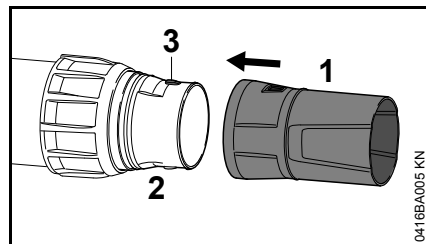

- Düse (1) auf Blasrohr (2) schieben und in Zapfen (3) einrasten

Düse abbauen

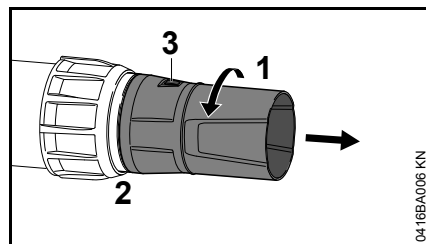

- Düse (1) in Pfeilrichtung drehen, bis Zapfen (3) verdeckt sind
- Düse (1) vom Blasrohr (2) abziehen

Bedienungsgriff einstellen

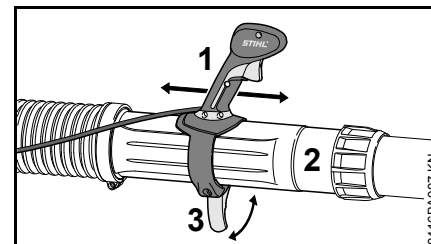

- Spannhebel (3) öffnen
- Bedienungsgriff (1) in Längsrichtung auf dem Blasrohr (2) verschieben und auf Armlänge einstellen
- Spannhebel (3) schließen

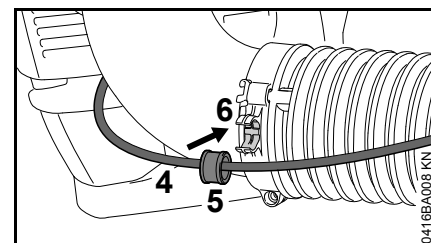

- Gaszug (4) mit Hülse (5) in Haltenut (6) einrasten

Blasrohr verstellen

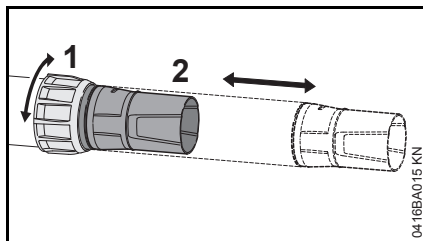

- Überwurfmutter (1) aufdrehen
- Blasrohr (1) auf gewünschte Länge ausziehen
- Überwurfmutter (1) zudrehen

Verschleißmarkierung an der Düse

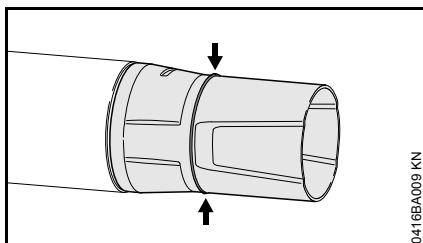

Während der Arbeit wird der vordere Teil der Düse durch schleifenden Kontakt mit dem Boden abgenutzt. Die Düse ist ein Verschleißteil und muss beim Erreichen der Verschleißmarkierung ersetzt werden.

Transporthilfe

Zur Aufbewahrung und zum Transport:

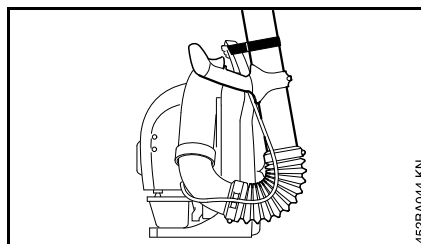

- Blasrohr mit Klettband an Grifföffnung der Rückenplatte befestigen

Gaszug einstellen

Nach der Montage des Gerätes oder nach längerer Betriebszeit kann eine Korrektur der Gaszugeinstellung notwendig sein.

Gaszug nur bei komplett montiertem Gerät einstellen.

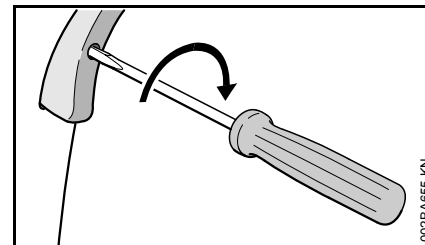

- Gashebel in Vollgasstellung bringen
- Schraube im Gashebel bis zum ersten Widerstand in Pfeilrichtung drehen. Dann nochmals eine halbe Umdrehung weiter eindrehen

Traggurt anlegen

Traggurt einstellen

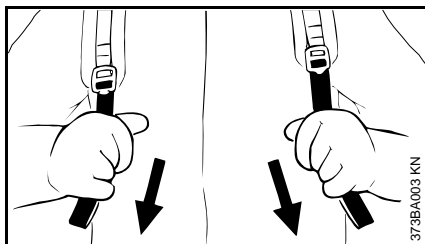

- Gurtenden herunterziehen, die Traggurte werden gestrafft

Traggurt lösen

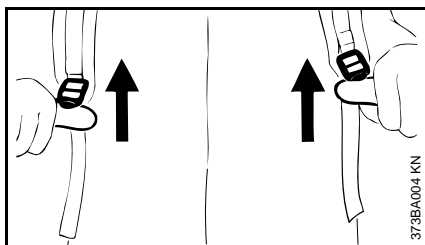

- Klemmschieber anheben
- Traggurt so einstellen, dass die Rückenplatte fest und sicher am Rücken der Bedienungsperson anliegt

Kraftstoff

Der Motor muss mit einem Kraftstoffgemisch aus Benzin und Motoröl betrieben werden.



! WARNUNG

Direkten Hautkontakt mit Kraftstoff und Einatmen von Kraftstoffdämpfen vermeiden.

STIHL MotoMix

STIHL empfiehlt die Verwendung von STIHL MotoMix. Dieser fertig gemischte Kraftstoff ist benzolfrei, bleifrei, zeichnet sich durch eine hohe Oktanzahl aus und bietet immer das richtige Mischungsverhältnis.

STIHL MotoMix ist für höchste Motorlebensdauer mit STIHL - Zweitaktmotoröl HP Ultra gemischt.

MotoMix ist nicht in allen Märkten verfügbar.

Kraftstoff mischen



HINWEIS

Ungeeignete Betriebsstoffe oder von der Vorschrift abweichendes Mischungsverhältnis können zu ernststen Schäden am Triebwerk führen. Benzin oder Motoröl minderer Qualität können Motor, Dichtringe, Leitungen und Kraftstofftank beschädigen.

Benzin

Nur **Markenbenzin** mit einer Oktanzahl von mindestens 90 ROZ verwenden – bleifrei oder verbleit.

Maschinen mit Abgaskatalysator müssen mit bleifreiem Benzin betrieben werden.



HINWEIS

Bei Verwendung mehrerer Tankfüllungen verbleiten Benzins kann sich die Wirkung des Katalysators deutlich verringern.

Benzin mit einem Alkoholanteil über 10% kann bei Motoren mit manuell verstellbaren Vergasern Laufstörungen verursachen und soll daher zum Betrieb dieser Motoren nicht verwendet werden.

Motoren mit M-Tronic liefern mit einem Benzin mit bis zu 25% Alkoholanteil (E25) volle Leistung.

Motoröl

Nur Qualitäts-Zweitakt-Motoröl verwenden – am besten **STIHL Zweitakt-Motoröl HP, HP Super oder HP Ultra**, diese sind auf STIHL Motoren optimal abgestimmt. **Allerhöchste Leistung und Motorlebensdauer gewährleistet HP Ultra.**

Die Motoröle sind nicht in allen Märkten verfügbar.

Bei Motorgeräten mit Abgaskatalysator darf zum Ansetzen der Kraftstoffmischung nur **STIHL Zweitakt-Motoröl 1:50** verwendet werden.

Mischungsverhältnis

bei STIHL Zweitakt-Motoröl 1:50; 1:50 =
1 Teil Öl + 50 Teile Benzin

Beispiele

Benzinmenge STIHL Zweitaktöl 1:50

Liter	Liter	(ml)
1	0,02	(20)
5	0,10	(100)
10	0,20	(200)
15	0,30	(300)
20	0,40	(400)
25	0,50	(500)

- in einen für Kraftstoff zugelassenen Kanister zuerst Motoröl, dann Benzin einfüllen und gründlich mischen

Kraftstoffgemisch aufbewahren

Nur in für Kraftstoff zugelassenen Behältern an einem sicheren, trockenen und kühlen Ort lagern, vor Licht und Sonne schützen.

Kraftstoffgemisch altert – nur den Bedarf für einige Wochen mischen. Kraftstoffgemisch nicht länger als 30 Tage lagern. Unter Einwirkung von Licht, Sonne, niedrigen oder hohen Temperaturen kann das Kraftstoffgemisch schneller unbrauchbar werden.

STIHL MotoMix kann jedoch bis zu 2 Jahren problemlos gelagert werden.

- Kanister mit dem Kraftstoffgemisch vor dem Auftanken kräftig schütteln

! WARNUNG

Im Kanister kann sich Druck aufbauen – vorsichtig öffnen.

- Kraftstofftank und Kanister von Zeit zu Zeit gründlich reinigen

Restkraftstoff und die zur Reinigung benutzte Flüssigkeit vorschriften- und umweltgerecht entsorgen!

Kraftstoff einfüllen



Gerät vorbereiten

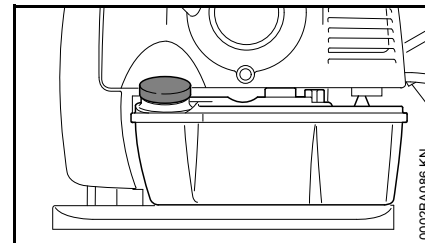

- Tankverschluss und Umgebung vor dem Auftanken reinigen, damit kein Schmutz in den Tank fällt
- Gerät so positionieren, dass der Tankverschluss nach oben weist

Schraub-Tankverschluss öffnen

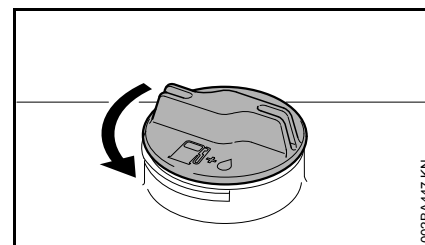

- Verschluss gegen den Uhrzeigersinn drehen bis er von der Tanköffnung abgenommen werden kann
- Tankverschluss abnehmen

Kraftstoff einfüllen

Beim Auftanken keinen Kraftstoff verschütten und den Tank nicht randvoll füllen. STIHL empfiehlt das STIHL Einfüllsystem (Sonderzubehör).

Schraub-Tankverschluss schließen

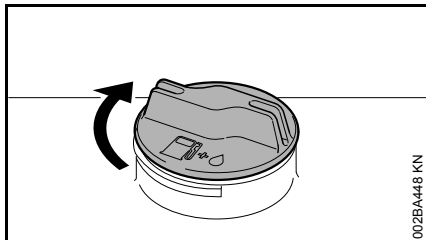

- Verschluss ansetzen
- Verschluss bis zum Anschlag im Uhrzeigersinn drehen und so fest wie möglich von Hand anziehen

Zur Information vor dem Starten

Stellungen des Stellhebels

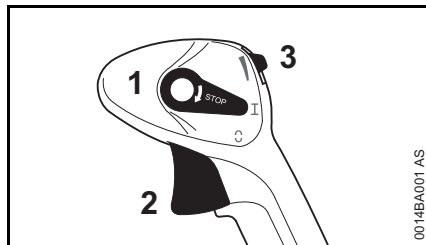

- 1 Stellhebel
- 2 Gashebel
- 3 Starttaster (nur BR 450 C)

Motor Stopp 0 – Zündanlage wird unterbrochen, Motor stoppt. Der Stellhebel rastet in dieser Position nicht ein, sondern federt zurück.

Betriebsstellung I – Motor läuft oder kann gestartet werden. Stufenlose Betätigung des Gashebels möglich.

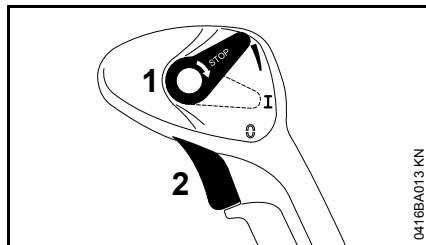

Stufenloses Feststellgas – Gashebel kann stufenlos festgestellt werden: Stellhebel (1) nach oben schieben, bis die gewünschte Drehzahl erreicht ist. Zum Lösen Stellhebel wieder auf Betriebsstellung I stellen

Motor starten / abstellen

Motor starten

- Sicherheitsvorschriften beachten



HINWEIS
Gerät nur auf sauberem und staubfreiem Untergrund starten, so dass kein Staub vom Gerät angesaugt wird.

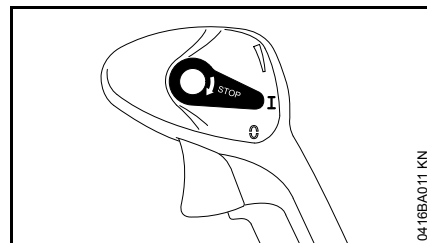

- Stellhebel muss auf I stehen

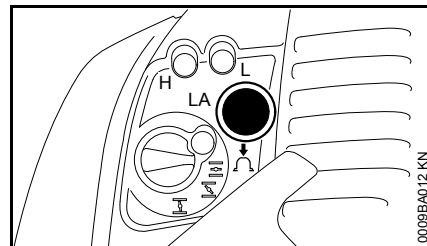

- Balg der Kraftstoffhandpumpe mindestens 8 mal drücken – auch wenn der Balg mit Kraftstoff gefüllt ist

Kalter Motor (Kaltstart)

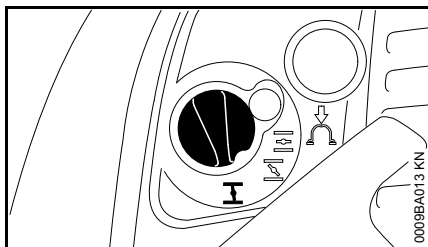

- Drehknopf der Startklappe hineindrücken und auf **I** drehen

Warmer Motor (Warmstart)

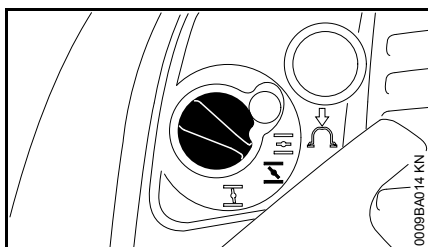

- Drehknopf der Startklappe hineindrücken und auf **II** drehen

Diese Einstellung gilt auch, wenn der Motor schon gelaufen, aber noch kalt ist.

Anwerfen

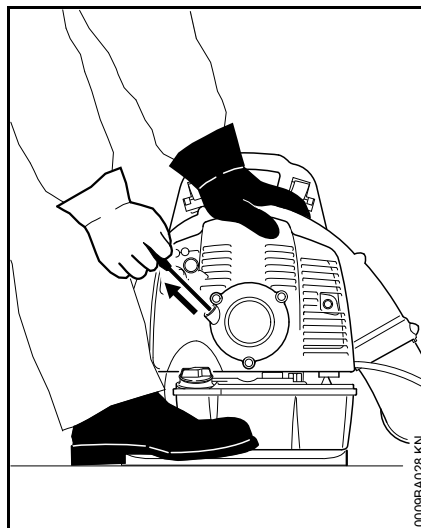

- Gerät sicher auf den Boden stellen – darauf achten, dass sich im Bereich der Austrittsöffnung keine weitere Person befindet
- sicheren Stand einnehmen: Gerät mit der linken Hand am Gehäuse festhalten und mit einem Fuß gegen Verrutschen sichern
- Anwerfgriff mit der rechten Hand langsam bis zum ersten spürbaren Anschlag herausziehen – und dann schnell und kräftig durchziehen – Seil nicht bis zum Ende herausziehen – **Bruchgefahr!**
- Anwerfgriff nicht zurückschnellen lassen – entgegen der Ausziehrichtung zurückführen, damit sich das Anwerfseil richtig aufwickelt
- anwerfen bis der Motor läuft

Motor elektrisch starten (BR 450 C)

Das Gerät ist zum komfortablen und bequemen Starten mit dem STIHL Elektrostart ausgestattet.

Der STIHL Elektrostart besteht im wesentlichen aus folgenden Bauteilen:

- aufladbare Batterie (Akkumulator), im Steuergerät integriert
- Anwerfvorrichtung mit Startermotor und Startergetriebe
- Starttaster

Der Akkumulator stellt dem Startermotor die zum Starten benötigte Energie zur Verfügung.

Der Akkumulator wird im Betrieb des Gerätes aufgeladen – das Gerät bleibt stets startbereit.

Der Akkumulator kann nicht gewechselt werden – Akkumulator ist im Steuergerät integriert.

Wird das Gerät bei Temperaturen $< 0\text{ }^{\circ}\text{C}$ gelagert, kann es soweit abkühlen, dass das Gerät zum Schutz des Akkumulators nicht gestartet werden kann.

Das Gerät muss dann von Hand angeworfen werden.

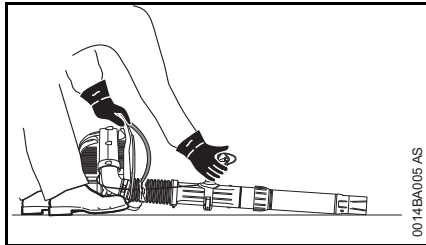

- Gerät sicher auf den Boden stellen – darauf achten, dass sich im Bereich der Austrittsöffnung keine weiteren Personen oder lose Gegenstände befinden
- sicheren Stand einnehmen: Gerät mit der linken Hand am Traggriff festhalten und mit der rechten Hand Bedienunggriff umfassen

Alternativ:



- Gerät auf den Rücken aufsetzen – darauf achten, dass sich im Bereich der Austrittsöffnung keine weitere Personen oder lose Gegenstände befinden

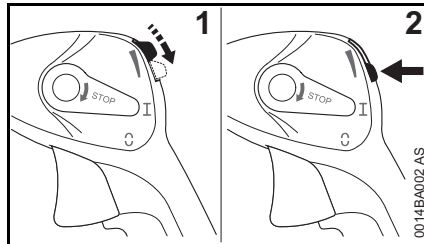

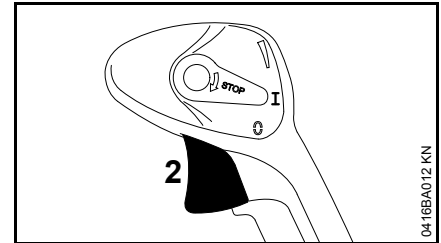

- Starttaster herunterschieben
- Starttaster drücken

Sobald der Motor läuft

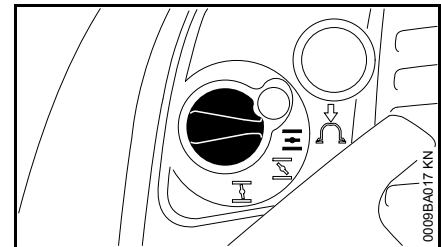

- Gashebel (2) betätigen



- Drehknopf der Startklappe springt bei Betätigung des Gashebels automatisch auf Betriebsstellung 

Bei sehr niedriger Temperatur

- wenig Gas geben – Motor kurze Zeit warmlaufen lassen

Motor abstellen

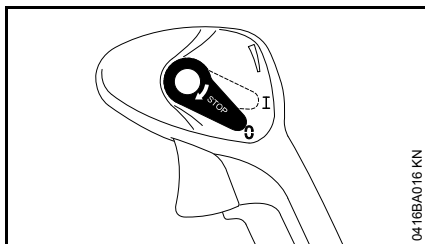

- Stellhebel (1) auf 0 schieben – Motor stoppt – Stellhebel federt nach Betätigung zurück

Weitere Hinweise zum Starten

Der Elektrostart funktioniert nicht

- Temperatur unter 0°C, der Elektrostart ist deaktiviert – Gerät von Hand starten
- Der Akkumulator des Elektrostarts ist leer – Gerät von Hand starten

Der Motor geht in der Stellung für Kaltstart oder beim Beschleunigen aus

- Drehknopf der Startklappe auf  drehen – weiter anwerfen bis der Motor läuft

Der Motor startet nicht in der Stellung für Warmstart

- Drehknopf der Startklappe auf  drehen – weiter anwerfen bis der Motor läuft

Der Motor springt nicht an

- prüfen, ob alle Bedienelemente richtig eingestellt sind
- prüfen, ob Kraftstoff im Tank ist, ggf. auffüllen
- prüfen, ob Zündkerzenstecker fest aufgesteckt ist
- Startvorgang wiederholen

Der Tank wurde restlos leergefahren

- nach dem Betanken den Balg der Kraftstoffhandpumpe mindestens 8 mal drücken – auch wenn der Balg mit Kraftstoff gefüllt ist
- Drehknopf der Startklappe abhängig von der Motortemperatur einstellen
- Motor erneut starten

Betriebshinweise

Während der Arbeit

Nach längerem Vollastbetrieb den Motor noch kurze Zeit im Leerlauf laufen lassen, bis die größere Wärme durch den Kühlluftstrom abgeführt ist, damit die Bauteile am Triebwerk (Zündanlage, Vergaser) nicht durch einen Wärmestau extrem belastet werden.

Nach der Arbeit

Bei kurzzeitigem Stillsetzen: Motor abkühlen lassen. Gerät an einem trockenen Ort, nicht in der Nähe von Zündquellen, bis zum nächsten Einsatz aufbewahren. Bei längerer Stilllegung – siehe "Gerät aufbewahren".

Luftfilter ersetzen

Verschmutzte Luftfilter vermindern die Motorleistung, erhöhen den Kraftstoffverbrauch und erschweren das Anwerfen.

Wenn die Motorleistung spürbar nachlässt

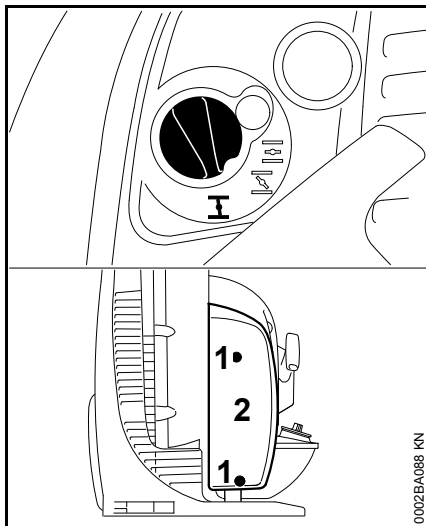

- Drehknopf der Startklappe auf **I** drehen
- Schrauben (1) lösen
- Filterdeckel (2) abnehmen

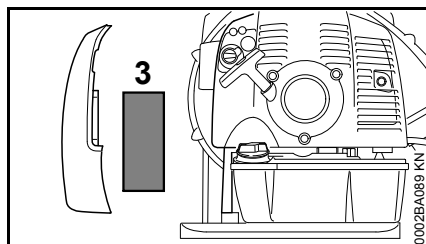

- Filter (3) abnehmen
- verschmutzten oder beschädigten Filter ersetzen
- neuen Filter in das Filtergehäuse einsetzen
- Filterdeckel aufsetzen
- Schrauben eindrehen und festziehen

Vergaser einstellen

Basisinformationen

Der Vergaser ist ab Werk mit der Standardeinstellung versehen.

Die Vergasereinstellung ist so abgestimmt, dass dem Motor in allen Betriebszuständen ein optimales Kraftstoff-Luft-Gemisch zugeführt wird.

Gerät vorbereiten

- Motor abstellen
- Luftfilter prüfen – falls erforderlich reinigen oder ersetzen
- Einstellung des Gaszuges prüfen – bei Bedarf einstellen – siehe "Gaszug einstellen"
- Funkenschutzgitter (nur länderabhängig vorhanden) im Schalldämpfer prüfen – falls erforderlich reinigen oder ersetzen

Standardeinstellung

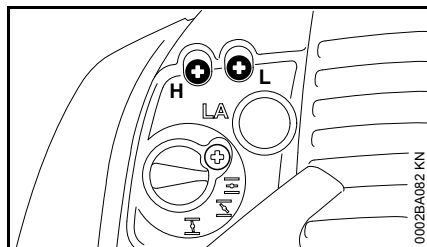

- Hauptstellschraube (H) gegen den Uhrzeigersinn bis zum Anschlag drehen – max. 3/4 Drehung
- Leerlaufstellschraube (L) im Uhrzeigersinn bis zum Anschlag drehen – dann gegen den Uhrzeigersinn 3/4 Umdrehung drehen

Leerlauf einstellen

- Standardeinstellung vornehmen
- Motor starten und warmlaufen lassen

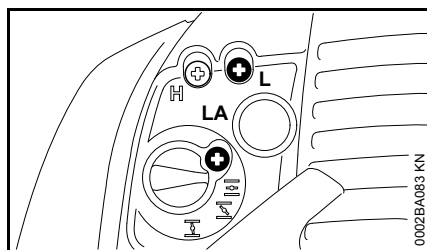

Motor bleibt im Leerlauf stehen

- Leerlaufanschlagschraube (LA) langsam im Uhrzeigersinn drehen, bis der Motor gleichmäßig läuft

Drehzahl im Leerlauf unregelmäßig; Motor geht trotz Korrektur der LA-Einstellung aus, schlechte Beschleunigung

Die LeerlaufEinstellung ist zu mager.

- Leerlaufstellschraube (L) gegen den Uhrzeigersinn drehen, bis der Motor regelmäßig läuft und gut beschleunigt – max. bis zum Anschlag

Drehzahl im Leerlauf unregelmäßig

Die LeerlaufEinstellung ist zu fett.

- Leerlaufstellschraube (L) im Uhrzeigersinn drehen, bis der Motor regelmäßig läuft und noch gut beschleunigt – max. bis zum Anschlag

Nach jeder Korrektur an der Leerlaufstellschraube (L) ist meistens auch eine Veränderung der Leerlaufanschlagschraube (LA) nötig.

Korrektur der Vergasereinstellung bei Einsätzen in großer Höhe

Läuft der Motor nicht zufriedenstellend, kann eine geringfügige Korrektur notwendig sein:

- Standardeinstellung vornehmen
- Motor warmlaufen lassen
- Hauptstellschraube (H) geringfügig im Uhrzeigersinn (magerer) drehen – max. bis zum Anschlag

HINWEIS

Nach der Rückkehr aus großer Höhe die Vergasereinstellung wieder auf Standardeinstellung zurücksetzen.

Bei zu magerer Einstellung besteht Gefahr von Triebwerkschäden durch Schmierstoffmangel und Überhitzung.

Zündkerze

- bei ungenügender Motorleistung, schlechtem Starten oder Leerlaufstörungen zuerst die Zündkerze prüfen
- nach ca. 100 Betriebsstunden die Zündkerze ersetzen – bei stark abgebrannten Elektroden auch schon früher – nur von STIHL freigegebene, entstörte Zündkerzen verwenden – siehe "Technische Daten"

Zündkerze ausbauen

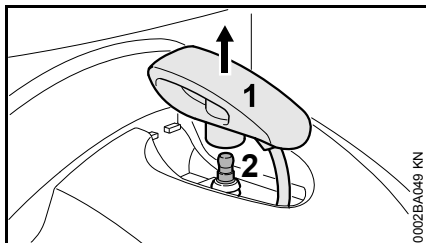

- Zündkerzenstecker (1) senkrecht nach oben abziehen
- Zündkerze (2) herausdrehen

Zündkerze prüfen

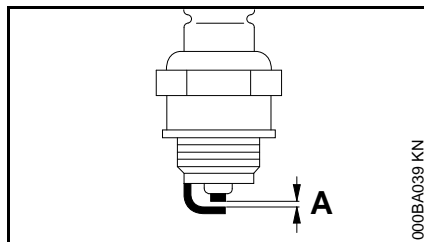

- verschmutzte Zündkerze reinigen
- Elektrodenabstand (A) prüfen und falls notwendig nachstellen, Wert für Abstand – siehe "Technische Daten"
- Ursachen für die Verschmutzung der Zündkerze beseitigen

Mögliche Ursachen sind:

- zu viel Motoröl im Kraftstoff
- verschmutzter Luftfilter
- ungünstige Betriebsbedingungen

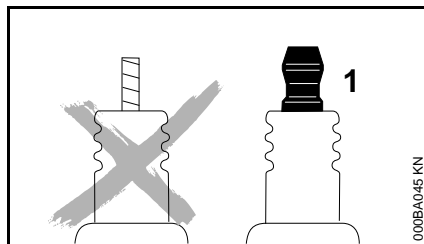

! WARNUNG

Bei einer Zündkerze mit separater Anschlussmutter (1) unbedingt die Anschlussmutter auf das Gewinde drehen und **fest** anziehen – durch Funkenbildung **Brandgefahr!**

Zündkerze einbauen

- Zündkerze eindrehen und Zündkerzenstecker fest aufdrücken

Motorlaufverhalten

Ist trotz gereinigtem Luftfilter und korrekter Vergasereinstellung das Motorlaufverhalten unbefriedigend, kann die Ursache auch am Schalldämpfer liegen.

Beim Fachhändler den Schalldämpfer auf Verschmutzung (Verkokung) überprüfen lassen!

STIHL empfiehlt Wartungsarbeiten und Reparaturen nur beim STIHL Fachhändler durchführen zu lassen.

Gerät aufbewahren

Bei Betriebspausen ab ca. 3 Monaten

- den Kraftstofftank an einem gut belüfteten Ort entleeren und reinigen
- Kraftstoff vorschriften- und umweltgerecht entsorgen
- den Vergaser leerfahren – andernfalls können die Membranen im Vergaser verkleben
- das Gerät gründlich säubern, besonders Zylinderrippen und Luftfilter
- das Gerät an einem trockenen und sicheren Ort aufbewahren. Vor unbefugter Benutzung (z. B. durch Kinder) schützen

Wartungs- und Pflegehinweise

Die Angaben beziehen sich auf normale Einsatzbedingungen. Bei erschwerten Bedingungen (starker Staubanfall etc.) und längeren täglichen Arbeitszeiten die angegebenen Intervalle entsprechend verkürzen.		vor Arbeitsbeginn	nach Arbeitende bzw. täglich	nach jeder Tankfüllung	wöchentlich	monatlich	jährlich	bei Störung	bei Beschädigung	bei Bedarf
Komplette Maschine	Sichtprüfung (Zustand, Dichtheit)	X		X						
	reinigen		X							
Bedienungsgriff	Funktionsprüfung	X		X						
Luftfilter	reinigen							X		
	ersetzen								X	
Kraftstoffhandpumpe (falls vorhanden)	prüfen	X								
	instandsetzen durch Fachhändler ²⁾								X	
Saugkopf im Kraftstofftank	prüfen durch Fachhändler ²⁾							X		
	ersetzen durch Fachhändler ²⁾						X			X
Kraftstofftank	reinigen					X				
Vergaser	Leerlauf prüfen	X		X						
	Leerlauf nachregulieren									X
Zündkerze	Elektrodenabstand nachstellen							X		
	alle 100 Betriebsstunden ersetzen									
Ansaugöffnung für Kühlluft	Sichtprüfung		X							
	reinigen									X
Funkenschutzgitter ¹⁾ im Schalldämpfer	prüfen									X
	reinigen bzw. ersetzen durch Fachhändler ²⁾							X		
Zugängliche Schrauben und Muttern (außer Einstellschrauben)	nachziehen									X
Antivibrationselemente	prüfen	X						X		X
	ersetzen durch Fachhändler ²⁾								X	

Die Angaben beziehen sich auf normale Einsatzbedingungen. Bei erschwerten Bedingungen (starker Staubanfall etc.) und längeren täglichen Arbeitszeiten die angegebenen Intervalle entsprechend verkürzen.		vor Arbeitsbeginn	nach Arbeitsende bzw. täglich	nach jeder Tankfüllung	wöchentlich	monatlich	jährlich	bei Störung	bei Beschädigung	bei Bedarf
Schutzgitter der Blasluf-Ansaugung	prüfen	X		X						
	reinigen									X
Gaszug	einstellen									X
Sicherheitsaufkleber	ersetzen								X	
1) nur länderabhängig vorhanden 2) STIHL empfiehlt den STIHL Fachhändler										

Verschleiß minimieren und Schäden vermeiden

Einhalten der Vorgaben dieser Gebrauchsanleitung vermeidet übermäßigen Verschleiß und Schäden am Gerät.

Benutzung, Wartung und Lagerung des Gerätes müssen so sorgfältig erfolgen, wie in dieser Gebrauchsanleitung beschrieben.

Alle Schäden, die durch Nichtbeachten der Sicherheits-, Bedienungs- und Wartungshinweise verursacht werden, hat der Benutzer selbst zu verantworten. Dies gilt insbesondere für:

- nicht von STIHL freigegebene Änderungen am Produkt
- die Verwendung von Werkzeugen oder Zubehör, die nicht für das Gerät zulässig, geeignet oder die qualitativ minderwertig sind
- nicht bestimmungsgemäße Verwendung des Gerätes
- Einsatz des Gerätes bei Sport- oder Wettbewerbs-Veranstaltungen
- Folgeschäden infolge der Weiterbenutzung des Gerätes mit defekten Bauteilen

Wartungsarbeiten

Alle im Kapitel "Wartungs- und Pflegehinweise" aufgeführten Arbeiten müssen regelmäßig durchgeführt werden. Soweit diese Wartungsarbeiten nicht vom Benutzer selbst ausgeführt werden können, ist damit ein Fachhändler zu beauftragen.

STIHL empfiehlt Wartungsarbeiten und Reparaturen nur beim STIHL Fachhändler durchführen zu lassen. STIHL Fachhändlern werden regelmäßig Schulungen angeboten und technische Informationen zur Verfügung gestellt.

Werden diese Arbeiten versäumt oder unsachgemäß ausgeführt, können Schäden entstehen, die der Benutzer selbst zu verantworten hat. Dazu gehören u. a.:

- Schäden am Triebwerk infolge nicht rechtzeitig oder unzureichend durchgeführter Wartung (z. B. Luft- und Kraftstofffilter), falscher Vergaser-Einstellung oder unzureichender Reinigung der Kühlluftführung (Ansaugschlitze, Zylinderrippen)
- Korrosions- und andere Folgeschäden infolge unsachgemäßer Lagerung
- Schäden am Gerät infolge Verwendung qualitativ minderwertiger Ersatzteile

Verschleißteile

Manche Teile des Motorgerätes unterliegen auch bei bestimmungsgemäßem Gebrauch einem normalen Verschleiß und müssen je nach Art und Dauer der Nutzung rechtzeitig ersetzt werden. Dazu gehören u. a.:

- Filter (für Luft, Kraftstoff)
- Anwerfvorrichtung

- Zündkerze
- Dämpfungselemente des Antivibrations-Systems

Wichtige Bauteile

BR 450
BR 450 C

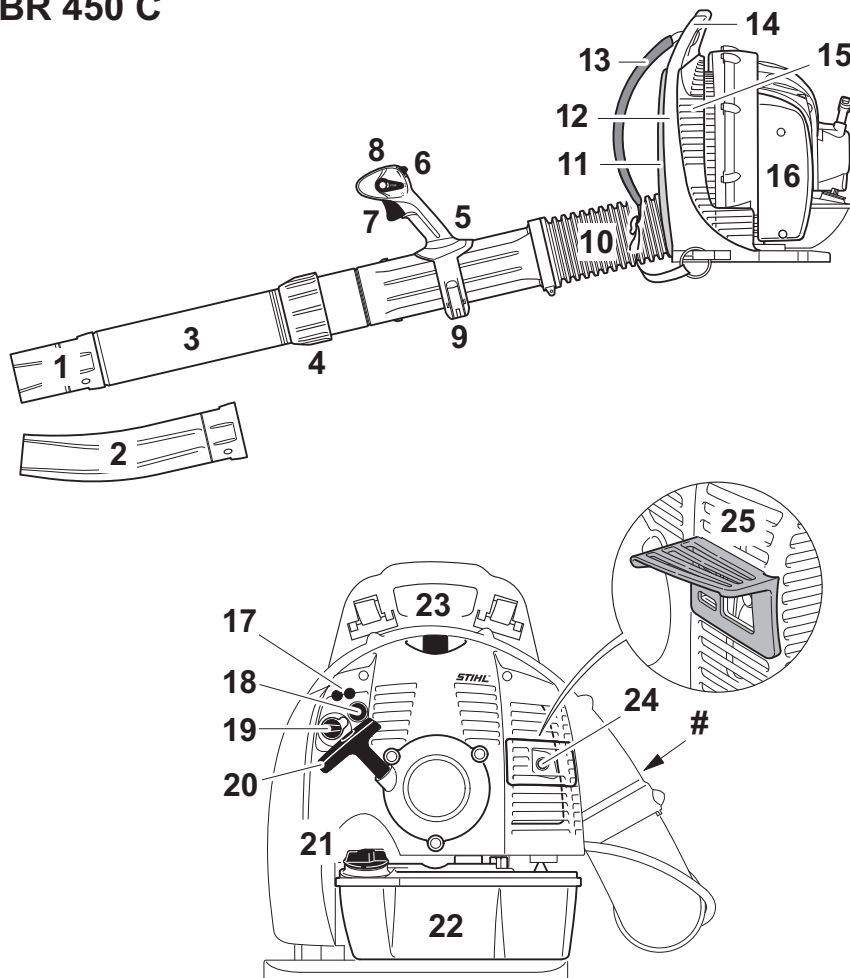

- 1 Düse gerade²⁾
- 2 Düse gebogen²⁾
- 3 Blasrohr
- 4 Überwurfmutter
- 5 Bedienungsgriff
- 6 Starttaster¹⁾
- 7 Gashebel
- 8 Stellhebel
- 9 Spannhebel
- 10 Faltenschlauch
- 11 Rückenpolster
- 12 Rückenplatte
- 13 Traggurt
- 14 Traggriff
- 15 Schutzgitter
- 16 Luftfilter
- 17 Vergasereinstellschrauben
- 18 Kraftstoffhandpumpe
- 19 Drehknopf der Startklappe
- 20 Anwerfgriff
- 21 Tankverschluss
- 22 Kraftstofftank
- 23 Zündleitungsstecker
- 24 Schalldämpfer (mit Funkenschutzgitter²⁾)
- 25 Distanzstück²⁾
- # Maschinenummer

1) nur BR 450 C

2) nur landerabhangig vorhanden

Technische Daten

Triebwerk

Einzylinder-Zweitaktmotor

Hubraum: 63,3 cm³

Zylinderbohrung: 48 mm

Kolbenhub: 35 mm

Leerlaufdrehzahl: 3000 1/min

Leistung nach

ISO 7293: 2,9 kW (3,9 PS)

Zündanlage

Elektronisch gesteuerter Magnetzünder

Zündkerze (entstört): NGK BPMR 7 A

Elektrodenabstand: 0,5 mm

Kraftstoffsystem

Lageunempfindlicher Membranvergaser mit integrierter Kraftstoffpumpe

Kraftstofftankinhalt: 1700 cm³ (1,7 l)

Blasleistung

Blaskraft: 28 N

Luftgeschwindigkeit: 83 m/s

Luftdurchsatz: 1090 m³/h

maximale 99 m/s

Luftgeschwindigkeit:

Maximaler Luftdurchsatz (ohne Blasanlage): 1430 m³/h

Gewicht

BR 450: 10,6 kg

BR 450 C: 11,5 kg

Schall- und Vibrationswerte

Zur Ermittlung der Schall- und Vibrationswerte werden Leerlauf und nominelle Höchstdrehzahl im Verhältnis 1:6 berücksichtigt.

Weiterführende Angaben zur Erfüllung der Arbeitgeberrichtlinie Vibration 2002/44/EG siehe www.stihl.com/vib/.

Schalldruckpegel L_{peq} nach DIN EN ISO 22868

BR 450: 102 dB(A)

BR 450 C: 102 dB(A)

Schalleistungspegel L_{weq} nach DIN EN ISO 22868

BR 450: 108 dB(A)

BR 450 C: 108 dB(A)

Vibrationswert a_{hv,eq} nach DIN EN ISO 22867

Standardausführung

	Handgriff rechts
BR 450:	2,5 m/s ²
BR 450 C:	2,5 m/s ²

Ausführung mit Zweihandgriff

	Handgriff links	Handgriff rechts
BR 450:	2,5 m/s ²	2,5 m/s ²
BR 450 C:	2,5 m/s ²	2,5 m/s ²

Für den Schalldruckpegel und den Schalleistungspegel beträgt der K-Faktor nach RL 2006/42/EG = 2,5 dB(A); für den Vibrationswert beträgt der K-Faktor nach RL 2006/42/EG = 2,0 m/s².

REACH

REACH bezeichnet eine EG Verordnung zur Registrierung, Bewertung und Zulassung von Chemikalien.

Informationen zur Erfüllung der REACH Verordnung (EG) Nr. 1907/2006 siehe www.stihl.com/reach

Reparaturhinweise

Benutzer dieses Gerätes dürfen nur Wartungs- und Pflegearbeiten durchführen, die in dieser Gebrauchsanleitung beschrieben sind. Weitergehende Reparaturen dürfen nur Fachhändler ausführen.

STIHL empfiehlt Wartungsarbeiten und Reparaturen nur beim STIHL Fachhändler durchführen zu lassen. STIHL Fachhändlern werden regelmäßig Schulungen angeboten und technische Informationen zur Verfügung gestellt.

Bei Reparaturen nur Ersatzteile einbauen, die von STIHL für dieses Gerät zugelassen sind oder technisch gleichartige Teile. Nur hochwertige Ersatzteile verwenden. Ansonsten kann die Gefahr von Unfällen oder Schäden am Gerät bestehen.

STIHL empfiehlt STIHL Original-Ersatzteile zu verwenden.

STIHL Original-Ersatzteile erkennt man an der STIHL Ersatzteilnummer, am Schriftzug **STIHL** und gegebenenfalls am STIHL Ersatzteilkennzeichen **GS** (auf kleinen Teilen kann das Zeichen auch allein stehen).

Entsorgung

Bei der Entsorgung die länderspezifischen Entsorgungsvorschriften beachten.

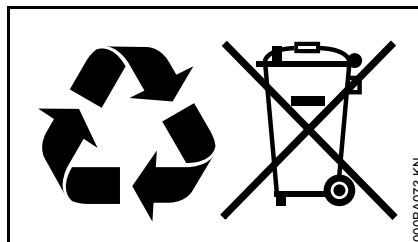

STIHL Produkte gehören nicht in den Hausmüll. STIHL Produkt, Akkumulator, Zubehör und Verpackung einer umweltfreundlichen Wiederverwertung zuführen.

Aktuelle Informationen zur Entsorgung sind beim STIHL Fachhändler erhältlich.

EG Konformitätserklärung

ANDREAS STIHL AG & Co. KG
Badstr. 115
D-71336 Waiblingen

bestätigt, dass

Bauart:	Blasgerät
Fabrikmarke:	STIHL
Typ:	BR 450 BR 450 C
Serienidentifizierung:	4244
Hubraum:	63,3 cm ³

den Vorschriften in Umsetzung der Richtlinien 2006/42/EG, 2004/108/EG und 2000/14/EG entspricht und in Übereinstimmung mit den jeweils zum Produktionsdatum gültigen Versionen der folgenden Normen entwickelt und gefertigt worden ist:

EN ISO 12100, EN 15503, EN 55012, EN 61000-6-1

Zur Ermittlung des gemessenen und des garantierten Schalleistungspegels wurde nach Richtlinie 2000/14/EG, Anhang V, unter Anwendung der Norm ISO 11094 verfahren.

Gemessener Schalleistungspegel

BR 450:	107 dB(A)
BR 450 C:	107 dB(A)

Garantierter Schalleistungspegel

BR 450:	109 dB(A)
BR 450 C:	109 dB(A)

Aufbewahrung der Technischen Unterlagen:

deutsch

ANDREAS STIHL AG & Co. KG
Produktzulassung

Das Baujahr und die Maschinenummer
sind auf dem Gerät angegeben.

Waiblingen, 01.03.2015

ANDREAS STIHL AG & Co. KG

i. V.



Thomas Elsner

Leiter Produktgruppen Management



Anschriften

STIHL Hauptverwaltung

ANDREAS STIHL AG & Co. KG
Postfach 1771
71307 Waiblingen

STIHL Vertriebsgesellschaften

DEUTSCHLAND

STIHL Vertriebszentrale AG & Co. KG
Robert-Bosch-Straße 13
64807 Dieburg
Telefon: +49 6071 3055358

ÖSTERREICH

STIHL Ges.m.b.H.
Fachmarktstraße 7
2334 Vösendorf
Telefon: +43 1 86596370

SCHWEIZ

STIHL Vertriebs AG
Isenrietstraße 4
8617 Mönchaltorf
Telefon: +41 44 9493030

TSCHECHISCHE REPUBLIK

Andreas STIHL, spol. s r.o.
Chrlická 753
664 42 Modřice

STIHL Importeure

BOSNIEN-HERZEGOWINA

UNIKOMERC d. o. o.
Bišće polje bb
88000 Mostar
Telefon: +387 36 352560
Fax: +387 36 350536

KROATIEN

UNIKOMERC - UVOZ d.o.o.
Sjedište:
Amruševa 10, 10000 Zagreb

Prodaja:
Ulica Kneza Ljudevita Posavskog 56,
10410 Velika Gorica

Telefon: +385 1 6370010
Fax: +385 1 6221569

TÜRKEI

SADAL TARIM MAKİNALARI DIŞ
TİCARET A.Ş.
Alsancak Sokak, No:10 I-6 Özel Parsel
34956 Tuzla, İstanbul
Telefon: +90 216 394 00 40
Fax: +90 216 394 00 44

0458-391-0021-A

deutsch



www.stihl.com



0458-391-0021-A