

STIHL®

STIHL BGA 100

Gebrauchsanleitung
Instruction Manual
Notice d'emploi
Manual de instrucciones

Skötselavísing
Käyttöohje
Istruzioni d'uso
Betjeningsvejledning
Bruksanvisning
Használati utasítás
Instruções de serviço
Handleiding



- Ⓓ **Gebrauchsanleitung**
1 - 22
- ⒼⒷ **Instruction Manual**
23 - 43
- Ⓕ **Notice d'emploi**
44 - 67
- Ⓔ **Manual de instrucciones**
68 - 89
- Ⓐ **Skötselanvisning**
90 - 110
- ⒻⒺ **Käyttöohje**
111 - 130
- Ⓘ **Istruzioni d'uso**
131 - 152
- ⒹⓀ **Betjeningsvejledning**
153 - 173
- Ⓐ **Bruksanvisning**
174 - 194
- Ⓕ **Használati utasítás**
195 - 217
- Ⓐ **Instruções de serviço**
218 - 240
- ⒶⓁ **Handleiding**
241 - 262

Inhaltsverzeichnis

Zu dieser Gebrauchsanleitung	2
Sicherheitshinweise und Arbeitstechnik	2
Anwendung	6
Blasgerät komplettieren	7
Ladegerät elektrisch anschließen	7
Akku laden	8
LEDs am Akku	9
LED am Ladegerät	10
Bedienungselemente	11
Gerät einschalten	12
Gerät ausschalten	12
Gerät aufbewahren	13
Prüfung und Wartung durch den Benutzer	13
Wartungs- und Pflegehinweise	14
Verschleiß minimieren und Schäden vermeiden	15
Wichtige Bauteile	16
Technische Daten	17
Betriebsstörungen beheben	19
Reparaturhinweise	21
Entsorgung	21
EG Konformitätserklärung	21
Anschriften	22

Verehrte Kundin, lieber Kunde,

vielen Dank, dass Sie sich für ein Qualitätserzeugnis der Firma STIHL entschieden haben.

Dieses Produkt wurde mit modernen Fertigungsverfahren und umfangreichen Qualitätssicherungsmaßnahmen hergestellt. Wir sind bemüht alles zu tun, damit Sie mit diesem Gerät zufrieden sind und problemlos damit arbeiten können.

Wenn Sie Fragen zu Ihrem Gerät haben, wenden Sie sich bitte an Ihren Händler oder direkt an unsere Vertriebsgesellschaft.

Ihr



Dr. Nikolas Stihl

Zu dieser Gebrauchsanleitung

Diese Gebrauchsanleitung bezieht sich auf ein STIHL Akku Blasgerät, in dieser Gebrauchsanleitung auch Blasgerät oder Gerät genannt.

Bildsymbole

Sämtliche Bildsymbole, die auf dem Gerät angebracht sind, sind in dieser Gebrauchsanleitung erklärt.

Kennzeichnung von Textabschnitten



! WARNUNG

Warnung vor Unfall- und Verletzungsgefahr für Personen sowie vor schwerwiegenden Sachschäden.



HINWEIS

Warnung vor Beschädigung des Gerätes oder einzelner Bauteile.

Technische Weiterentwicklung

STIHL arbeitet ständig an der Weiterentwicklung sämtlicher Maschinen und Geräte; Änderungen des Lieferumfanges in Form, Technik und Ausstattung müssen wir uns deshalb vorbehalten.

Aus Angaben und Abbildungen dieser Gebrauchsanleitung können deshalb keine Ansprüche abgeleitet werden.

Sicherheitshinweise und Arbeitstechnik



Besondere Sicherheitsmaßnahmen sind beim Arbeiten mit einem Blasgerät nötig.



Die gesamte Gebrauchsanleitung vor der ersten Inbetriebnahme aufmerksam lesen und für späteren Gebrauch sicher aufbewahren. Nichtbeachten der Gebrauchsanleitung kann lebensgefährlich sein.

Allgemein beachten



! WARNUNG

- Kinder oder Jugendliche dürfen nicht mit dem Blasgerät arbeiten. Kinder beaufsichtigen, um sicherzustellen, dass sie nicht mit dem Blasgerät spielen
- Das Blasgerät darf nur von Personen benutzt werden, die in dessen Benutzung und Handhabung unterwiesen sind, oder den Nachweis erbringen, dass sie das Blasgerät sicher bedienen können

- Personen, die aufgrund eingeschränkter physischer, sensorischer oder geistiger Fähigkeit nicht in der Lage sind, das Blasgerät sicher zu bedienen, dürfen nur unter Aufsicht oder nach Anweisung durch eine verantwortliche Person damit arbeiten
- Blasgerät nur an Personen weitergeben oder ausleihen, die mit diesem Modell und seiner Handhabung vertraut sind – stets die Gebrauchsanleitung mitgeben

Länderbezogene Sicherheitsvorschriften, z. B. von Berufsgenossenschaften, Sozialkassen, Behörden für Arbeitsschutz und anderen beachten.

Wird das Blasgerät nicht benutzt, ist es so abzustellen, dass niemand gefährdet wird. Das Blasgerät vor unbefugtem Zugriff sichern.

Der Benutzer ist verantwortlich für Unfälle oder Gefahren, die gegenüber anderen Personen oder deren Eigentum auftreten.

Wer zum ersten Mal mit dem Blasgerät arbeitet: Vom Verkäufer oder von einem anderen Fachkundigen erklären lassen, wie man damit sicher umgeht.

Der Einsatz Schall emittierender Geräte kann durch nationale wie auch örtliche, lokale Vorschriften zeitlich begrenzt sein.

Blasgerät nur dann in Betrieb nehmen, wenn alle Bauteile unbeschädigt sind.

Hinweise zum Blasgerät



Blasgerät ausschalten, Rasthebel auf  stellen und die Anschlussleitung am Stecker aus der Buchse ziehen bei:

- Reinigungsarbeiten
- Verlassen des Blasgeräts
- Transport
- Aufbewahrung
- Reparatur- und Wartungsarbeiten
- bei Gefahr und im Notfall

Dadurch kein unbeabsichtigtes Anlaufen des Motors.

Körperliche Eignung

Wer mit dem Blasgerät arbeitet, muss ausgeruht, gesund und in guter Verfassung sein.

Wer sich aus gesundheitlichen Gründen nicht anstrengen darf, sollte seinen Arzt fragen, ob die Arbeit mit einem Blasgerät möglich ist.

Nach der Einnahme von Alkohol, Medikamenten, die das Reaktionsvermögen beeinträchtigen oder Drogen darf nicht mit dem Blasgerät gearbeitet werden.

Bestimmungsgemäße Verwendung

Das Blasgerät ermöglicht eine Beseitigung von Laub, Gras, Papier, und Ähnlichem, z. B. in Gartenanlagen, Sportstadien, Parkplätzen oder Einfahrten.

Keine gesundheitsgefährdenden Materialien blasen.

Das Blasgerät nicht in geschlossenen Räumen betreiben.

Der Einsatz des Blasgeräts für andere Zwecke ist nicht zulässig und kann zu Unfällen oder Schäden am Blasgerät führen. Keine Änderungen am Blasgerät vornehmen – auch dies kann zu Unfällen oder Schäden am Blasgerät führen.

Einsatzbedingungen

Mit diesem Blasgerät kann bei Regen und Nässe gearbeitet werden. Ein nass gewordenes Blasgerät nach der Arbeit trocknen.

Blasgerät nicht im Regen stehen lassen.

Bekleidung und Ausrüstung

Vorschriftsmäßige Bekleidung und Ausrüstung tragen.



Die Kleidung muss zweckmäßig sein und darf nicht behindern. Eng anliegende Kleidung tragen – Kombianzug, kein Arbeitsmantel.



Keine Kleidung tragen, die in die Luftansaugöffnung gelangen können. Auch keinen Schal, keine Krawatte und keinen Schmuck. Lange Haare zusammenbinden und sichern (Kopftuch, Mütze, Helm etc.).

Feste Schuhe mit griffiger, rutschfester Sohle tragen.



! WARNUNG



Um die Gefahr von Augenverletzungen zu reduzieren enganliegende Schutzbrille nach Norm EN 166 tragen. Auf richtigen Sitz der Schutzbrille achten.

"Persönlicher" Schallschutz wird empfohlen – z. B. Gehörschutzkapseln.

STIHL bietet ein umfangreiches Programm an persönlicher Schutzausstattung an.

Transportieren

Immer das Blasgerät ausschalten, Rasthebel auf  stellen und die Anschlussleitung am Stecker aus der Buchse ziehen – auch beim Transport über kurze Strecken. Dadurch kein unbeabsichtigtes Anlaufen des Motors.

Blasgerät am Bedienungsgriff tragen.

In Fahrzeugen: Blasgerät gegen Umkippen und Beschädigung sichern.

Zubehör

Nur solche Teile oder Zubehöre anbauen, die von STIHL für dieses Blasgerät zugelassen sind oder technisch gleichartige. Bei Fragen dazu an einen Fachhändler wenden. Nur hochwertige Teile oder Zubehöre verwenden. Ansonsten kann die Gefahr von Unfällen oder Schäden am Blasgerät bestehen.

STIHL empfiehlt STIHL Original Teile und Zubehör zu verwenden. Diese sind in ihren Eigenschaften optimal auf das Produkt und die Anforderungen des Benutzers abgestimmt.

Keine Änderungen am Blasgerät vornehmen – die Sicherheit kann dadurch gefährdet werden. Für Personen- und Sachschäden, die bei der Verwendung nicht zugelassener Anbaugeräte auftreten, schließt STIHL jede Haftung aus.

Antrieb

Akku

Das Beilageblatt oder die Gebrauchsanleitung des STIHL Akkus beachten und sicher aufbewahren.

Weiterführende Sicherheitshinweise – siehe www.stihl.com/safety-data-sheets

Ladegerät

Das Beilageblatt des STIHL Ladegerätes beachten und sicher aufbewahren.

Anschlussleitung

Das Beilageblatt der STIHL Anschlussleitung beachten und sicher aufbewahren.

Vor der Arbeit

Blasgerät auf betriebssicheren Zustand prüfen – entsprechende Kapitel in der Gebrauchsanleitung beachten:

- keinen defekten oder deformierten Akku verwenden
- Schalthebel muss leichtgängig sein (Rasthebel auf  – Schalthebel muss nach dem Loslassen in die Ausgangsposition zurückgehen
- Düse muss vorschriftsmäßig montiert sein
- Handgriffe müssen sauber und trocken, frei von Öl und Schmutz sein – wichtig zur sicheren Führung des Blasgeräts
- Keine Änderung an den Bedienungs- und Sicherheitseinrichtungen vornehmen
- Zustand des Gehäuses prüfen

Verschleiß am Gehäuse (Anrisse, Ausbrüche) kann zur Verletzungsgefahr durch austretende Fremdkörper führen. Bei Beschädigungen am Gehäuse Fachhändler aufsuchen – STIHL empfiehlt den STIHL Fachhändler.

Das Blasgerät darf nur in betriebssicherem Zustand betrieben werden – **Unfallgefahr!**

Während der Arbeit

Bei drohender Gefahr bzw. im Notfall sofort das Blasgerät ausschalten, Rasthebel auf  stellen und die Anschlussleitung am Stecker aus der Buchse ziehen.

Den Stecker der Anschlussleitung nicht bei laufendem Motor aus der Buchse ziehen.

Das Blasgerät wird nur von einer Person bedient – keine weiteren Personen im Arbeitsbereich dulden.

Kinder, Tiere und Zuschauer fernhalten.

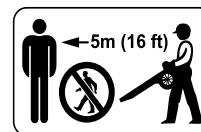

Im Umkreis von 5 m (16 ft) darf sich keine weitere Person aufhalten – durch weggeschleuderte Gegenstände **Verletzungsgefahr!**

Diesen Abstand auch zu Sachen (Fahrzeugen, Fensterscheiben) einhalten – **Gefahr der Sachbeschädigung!**

Niemals in die Richtung anderer Personen oder Tiere blasen – das Blasgerät kann kleine Gegenstände mit großer Geschwindigkeit hochschleudern – **Verletzungsgefahr!**

Beim Blasen (im freien Gelände und in Gärten) auf Kleintiere achten, um diese nicht zu gefährden.

Blasgerät niemals unbeaufsichtigt laufen lassen.

Nur langsam vorwärts schreitend arbeiten – Austrittsbereich des Blasrohres stets beobachten – nicht rückwärts gehen oder rennen – **Stolpergefahr!**

Abnormale Körperhaltungen vermeiden und immer das Gleichgewicht halten. Immer für festen und sicheren Stand sorgen.

Vorsicht an Abhängen, auf unebenem Gelände – **Rutschgefahr!**

Auf Hindernisse achten: Unrat, Baumstümpfe, Wurzeln, Gräben – **Stolpergefahr!**

Nicht auf einer Leiter, nicht auf unstabilen Standorten arbeiten.

Ruhig und überlegt arbeiten – nur bei guten Licht- und Sichtverhältnissen. Umsichtig arbeiten, andere nicht gefährden.

Rechtzeitig Arbeitspausen einlegen, um Müdigkeit und Erschöpfung vorzubeugen – **Unfallgefahr!**

Beim Blasen großer Mengen staubhaltigen Blasguts kann es zu elektrostatischen Aufladungen kommen, die sich unter ungünstigen (z. B. sehr trockenen) Umgebungsbedingungen schlagartig entladen können.

Bei Staubentwicklung immer Staubschutzmaske tragen.

Keine Gegenstände durch das Schutzgitter oder die Düse ins Innere des Gehäuses schieben und keine Gegenstände durch das Schutzgitter ansaugen. **Verletzungsgefahr** durch herausgeschleuderte Gegenstände und Gefahr von Schäden am Blasgerät.

Bei spürbaren Veränderungen im Laufverhalten (z. B. höhere Vibrationen) Arbeit unterbrechen und Ursachen für die Veränderungen beseitigen.

Falls das Blasgerät nicht bestimmungsgemäßer Beanspruchung (z. B. Gewalteinwirkung durch Schlag oder Sturz) ausgesetzt wurde, unbedingt vor weiterem Betrieb auf betriebssicheren Zustand prüfen – siehe auch "Vor der Arbeit". Insbesondere die Funktionstüchtigkeit der Sicherheitseinrichtungen prüfen. Geräte, die nicht mehr betriebssicher sind, auf keinen Fall weiter benutzen. Im Zweifelsfall Fachhändler aufsuchen.

Vor dem Verlassen des Blasgeräts: Blasgerät ausschalten, Rasthebel auf  stellen und die Anschlussleitung am Stecker aus der Buchse ziehen.

Nach der Arbeit

Blasgerät von Staub und Schmutz reinigen – keine Fett lösenden Mittel verwenden.

Blasgerät nicht mit Wasser abspritzen.

Zur Reinigung des Blasgeräts keine Hochdruckreiniger verwenden. Der harte Wasserstrahl kann Teile des Blasgeräts beschädigen.

Vibrationen

Dieses Gerät zeichnet sich durch eine geringe Vibrationsbelastung der Hände aus.

Trotzdem wird dem Benutzer eine medizinische Untersuchung empfohlen, falls im Einzelfall der Verdacht auf Durchblutungsstörungen der Hände (z. B. Fingerkribbeln) besteht.

Wartung und Reparaturen

Vor allen Reparatur- und Wartungsarbeiten den Rasthebel auf  stellen und die Anschlussleitung am Stecker aus der Buchse ziehen. Dadurch kein unbeabsichtigtes Anlaufen des Motors.

Gerät regelmäßig warten. Nur Wartungsarbeiten und Reparaturen ausführen, die in der Gebrauchsanleitung beschrieben sind. Alle anderen Arbeiten von einem Fachhändler ausführen lassen.

STIHL empfiehlt Wartungsarbeiten und Reparaturen nur beim STIHL Fachhändler durchführen zu lassen. STIHL Fachhändlern werden regelmäßig Schulungen angeboten und technische Informationen zur Verfügung gestellt.

Nur hochwertige Ersatzteile verwenden. Ansonsten kann die Gefahr von Unfällen oder Schäden am Gerät bestehen. Bei Fragen dazu an einen Fachhändler wenden.

STIHL empfiehlt STIHL Original Ersatzteile zu verwenden. Diese sind in ihren Eigenschaften optimal auf das Gerät und die Anforderungen des Benutzers abgestimmt.

Keine Änderungen am Gerät vornehmen – die Sicherheit kann gefährdet werden – **Unfallgefahr!**

Elektrische Kontakte sowie Anschlussleitung und Netzstecker des Ladegerätes regelmäßig auf einwandfreie Isolation und Alterung (Brüchigkeit) überprüfen.

Elektrische Bauteile wie z. B. die Anschlussleitung des Ladegerätes, dürfen nur von Elektro-Fachkräften instandgesetzt bzw. erneuert werden.

Kunststoffteile mit einem Tuch reinigen. Scharfe Reinigungsmittel können den Kunststoff beschädigen.

Schutzgitter im Gehäuse bei Bedarf mit einer weichen Bürste vorsichtig reinigen.

Die Buchse frei von Schmutz halten – bei Bedarf reinigen.

Gerät sicher in einem trockenen Raum, dem Rasthebel auf  und mit ausgesteckter Anschlussleitung aufbewahren.

Anwendung

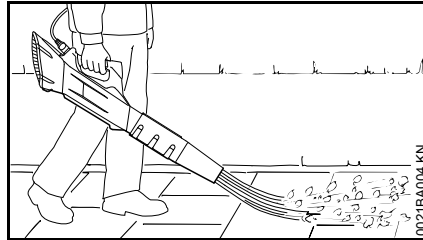

Das Blasgerät ist für Einhand-Bedienung ausgelegt. Es kann von der Bedienungsperson mit der rechten oder linken Hand am Bedienungsriff getragen werden.

- Blasgerät immer fest in der Hand halten

Tragöse

Bei Verwendung des Akkus STIHL AR kann das Blasgerät über die Tragöse an ein Anlagepolster eingehängt werden.

Akkus vom Typ AR nur mit dem zugehörigen Traggurt verwenden – nicht mit anderen Traggurten (z. B. Einschultergurt, Doppelschultergurt, etc.) kombinieren.

Anlagepolster am Akku STIHL AR verwenden

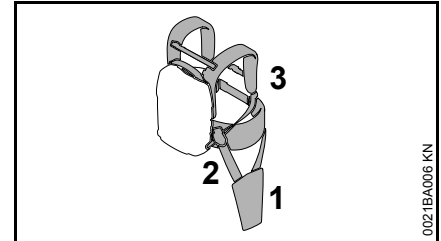

- Anlagepolster (1) mit Hilfe des Teilesatz AR (2) am Traggurt (3) befestigen, siehe Beilageblatt zum Teilesatz AR
- Blasgerät mit der Tragöse am Anlagepolster einhängen

Blasgerät komplettieren

Düse

! WARNUNG

Das Gerät nur mit komplett montierter Düse betreiben – **Verletzungsgefahr!**

Düse anbauen

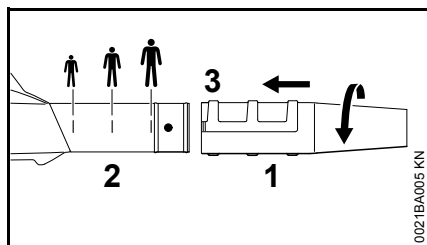

- Abhängig von der Körpergröße die Düse (1) bis zur entsprechenden Markierung auf das Blasrohr (2) schieben
- Düse (1) in Pfeilrichtung drehen und in die Nut (3) einrasten

Düse verstellen

- Düse (1) entgegen der Pfeilrichtung bis zum Anschlag drehen
- Abhängig von der Körpergröße die Düse (1) bis zur entsprechenden Markierung auf dem Blasrohr (2) verschieben
- Düse (1) in Pfeilrichtung drehen und in die Nut (3) einrasten

Düse abbauen

- Düse (1) entgegen der Pfeilrichtung bis zum Anschlag drehen
- Düse (1) entgegen der Pfeilrichtung vom Blasrohr (2) abziehen

Ladegerät elektrisch anschließen

Netzspannung und Betriebsspannung müssen übereinstimmen.

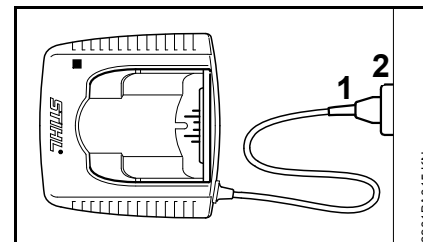

- Netzstecker (1) in die Steckdose (2) stecken

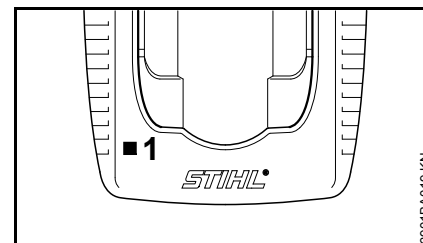

Nach dem Anschließen des Ladegerätes an die Stromversorgung findet ein Selbsttest statt. Während dieses Vorganges leuchtet die Leuchtdiode (1) am Ladegerät für ca. 1 Sekunde grün, dann rot und erlischt wieder.

Akku laden

Bei Auslieferung ist der Akku nicht vollständig geladen.

Es wird empfohlen, den Akku vor der ersten Inbetriebnahme vollständig zu laden.

- Ladegerät an die Stromversorgung anschließen – Netzspannung der Stromversorgung und Betriebsspannung des Ladegeräts müssen übereinstimmen – siehe "Ladegerät elektrisch anschließen"

Das Ladegerät nur in geschlossenen und trockenen Räumen bei Umgebungstemperaturen von +5 °C bis +40 °C (41° F bis 104° F) betreiben.

Nur trockene Akkus laden. Einen feuchten Akku vor Ladebeginn trocknen lassen.

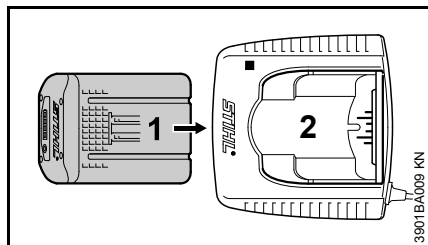

- Akku (1) in das Ladegerät (2) bis zum ersten spürbaren Widerstand schieben – dann bis zum Anschlag drücken

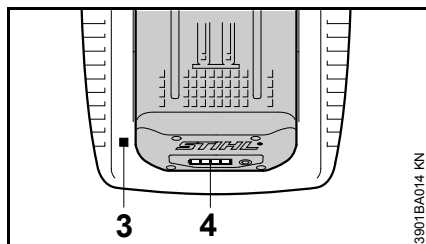

Nach dem Einsetzen des Akkus leuchtet die LED (3) am Ladegerät – siehe "LED am Ladegerät".

Der Ladevorgang beginnt, sobald die LEDs (4) am Akku grün leuchten – siehe "LEDs am Akku".

Die Ladezeit ist abhängig von verschiedenen Einflussfaktoren, wie Akkuzustand, Umgebungstemperatur, etc. und kann deshalb von angegebenen Ladezeiten abweichen.

Während der Arbeit erwärmt sich der Akku im Gerät. Wird ein warmer Akku in das Ladegerät eingesetzt, kann ein Abkühlen des Akkus vor dem Laden notwendig sein. Der Ladevorgang beginnt erst, wenn der Akku abgekühlt ist. Die Ladezeit kann sich durch die Abkühlzeit verlängern.

Während des Ladevorgangs erwärmen sich Akku und Ladegerät.

Ladegeräte AL 300, AL 500

Die Ladegeräte AL 300 und AL 500 sind mit einem Gebläse zur Kühlung des Akkus ausgestattet.

Ladegerät AL 100

Das Ladegerät AL 100 wartet mit dem Ladevorgang bis der Akku von selbst abgekühlt ist. Die Abkühlung des Akkus findet über Wärmeabgabe an die Umgebungsluft statt.

Lade-Ende

Ist der Akku vollständig geladen, schaltet das Ladegerät automatisch ab, dazu:

- erlöschen die LEDs am Akku
- erlischt die LED am Ladegerät
- schaltet das Gebläse des Ladegeräts aus (falls im Ladegerät vorhanden)

Den geladenen Akku nach Ladeende aus dem Ladegerät entnehmen.



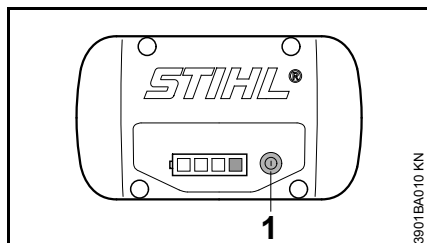

LEDs am Akku

Vier LEDs zeigen den Ladezustand des Akkus sowie auftretende Probleme am Akku oder dem Gerät an.



- Taste (1) drücken, um die Anzeige zu aktivieren – Anzeige erlischt nach 5 Sekunden selbsttätig

Die LEDs können grün oder rot leuchten bzw. blinken.

-  LED leuchtet dauerhaft grün.
-  LED blinkt grün.
-  LED leuchtet dauerhaft rot.
-  LED blinkt rot.

Beim Laden

Die LEDs zeigen durch dauerhaftes Leuchten oder Blinken den Ladeverlauf.

Beim Laden wird die Kapazität, die gerade geladen wird, durch eine grün blinkende LED angezeigt.

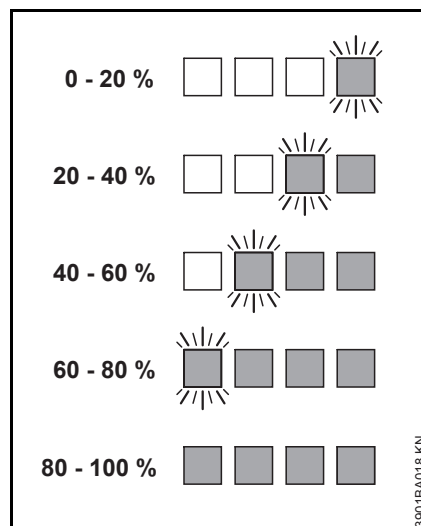

Ist der Ladevorgang beendet, schalten sich die LEDs am Akku automatisch aus.

Blinken oder leuchten die LEDs am Akku rot – siehe "Wenn die roten LEDs dauerhaft leuchten/blinken".

Während der Arbeit

Die grünen LEDs zeigen durch dauerhaftes Leuchten oder Blinken den Ladezustand.

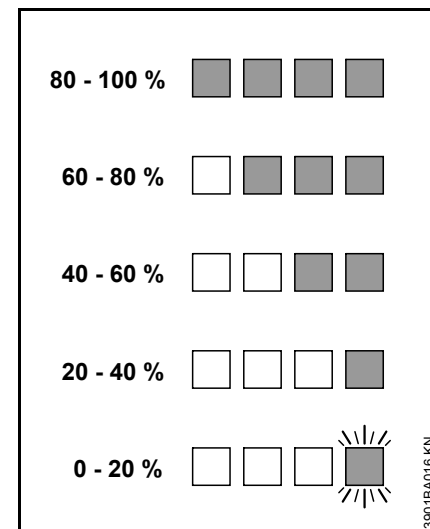

Blinken oder leuchten die LEDs am Akku rot – siehe "Wenn die roten LEDs dauerhaft leuchten/blinken".

Wenn die roten LEDs dauerhaft leuchten/blinken

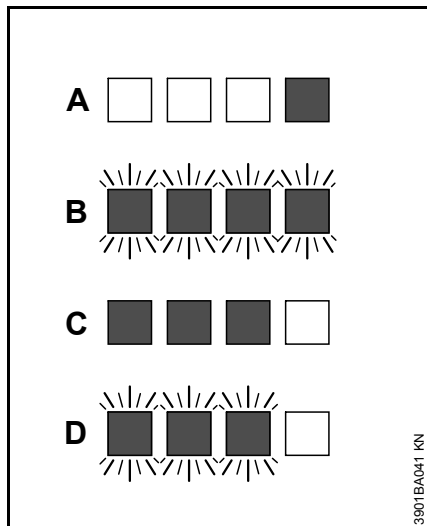

A	1 LED leuchtet dauerhaft rot:	Akku zu warm ^{1) 2)} /kalt ¹⁾
B	4 LEDs blinken rot:	Funktionsstörung im Akku ³⁾
C	3 LEDs leuchten dauerhaft rot:	Gerät zu warm – abkühlen lassen
D	3 LEDs blinken rot:	Funktionsstörung im Gerät ⁴⁾

- 1) Beim Laden: Nach dem Abkühlen/Erwärmen des Akkus startet der Ladevorgang automatisch.
- 2) Während der Arbeit: Gerät schaltet sich ab – Akku einige Zeit abkühlen lassen, hierfür eventuell Akku aus der Gürteltasche herausnehmen.

- 3) Elektromagnetische Störung oder Defekt. Akku aus der Gürteltasche herausnehmen und wieder einsetzen. Gerät einschalten – blinken die LEDs immer noch, ist der Akku defekt und muss ersetzt werden.
- 4) Elektromagnetische Störung oder Defekt. Akku aus der Gürteltasche herausnehmen und den Stecker der Anschlussleitung aus der Buchse am Gerät ziehen. Kontakte in der Gürteltasche und am Stecker der Anschlussleitung mit einem stumpfen Gegenstand von Schmutz befreien. Akku wieder einsetzen und den Stecker der Anschlussleitung in die Buchse am Gerät stecken. Gerät einschalten – blinken die LEDs immer noch, funktioniert das Gerät nicht korrekt und muss von Fachhändler überprüft werden – STIHL empfiehlt den STIHL Fachhändler.

LED am Ladegerät

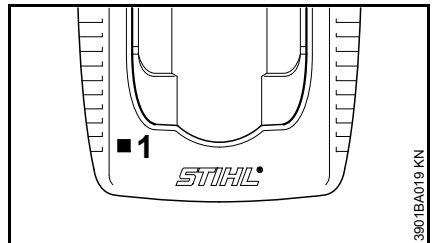

Die LED (1) am Ladegerät kann dauerhaft grün leuchten oder rot blinken.

Grünes Dauerlicht ...

... kann folgende Bedeutungen haben:

Der Akku

- wird geladen
- ist zu warm und muss vor dem Laden abkühlen

Siehe auch "LEDs am Akku".

Die grüne LED am Ladegerät erlischt, sobald der Akku vollständig geladen ist.

Rotes Blinklicht ...

... kann folgende Bedeutungen haben:

- kein elektrischer Kontakt zwischen Akku und Ladegerät – Akku entnehmen und nochmals einsetzen
- Funktionsstörung im Akku – siehe auch "LEDs am Akku"
- Funktionsstörung im Ladegerät – vom Fachhändler überprüfen lassen. STIHL empfiehlt den STIHL Fachhändler

Bedienungselemente

Übersicht

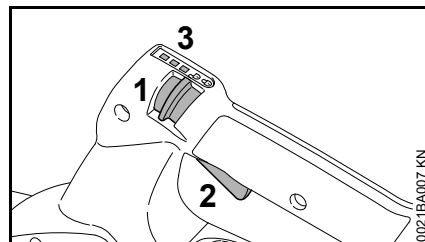

- 1 Rasthebel
- 2 Schalthebel
- 3 LEDs

Funktion des Rasthebels

Stellung

- Das Blasinstrument ist ausgeschaltet
- Der Schalthebel ist gesperrt und kann nicht betätigt werden

Stellung

- Das Blasinstrument ist eingeschaltet
- Der Schalthebel ist entsperrt und kann betätigt werden

Leistungsstufe einstellen

Mit dem Rasthebel kann die Blasinstrumentleistung eingestellt werden. Es sind 3 Leistungsstufen verfügbar.

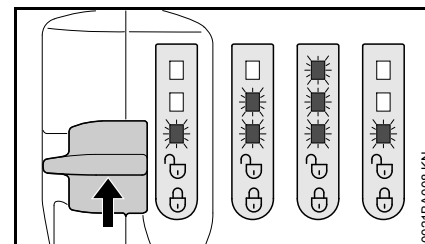

Die aktuelle Leistungsstufe wird über die LEDs angezeigt.

- Falls keine LED leuchtet: Blasinstrument einschalten, siehe "Gerät einschalten"
- Rasthebel nach oben drücken und zurückfedern lassen. Die nächste Leistungsstufe wird aktiviert
- Den vorherigen Schritt so lange wiederholen, bis die gewünschte Leistungsstufe angezeigt wird

Nach der dritten Leistungsstufe folgt wieder die erste Leistungsstufe.

Funktion des Schalthebels

Blasinstrumentleistung steuern

Die Blasinstrumentleistung kann über den Schalthebel stufenlos gesteuert werden.

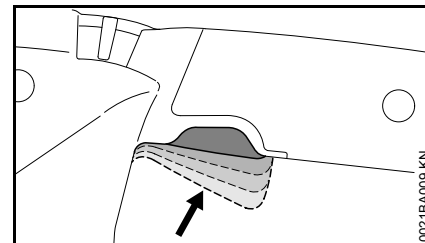

- Schalthebel so weit drücken, bis die gewünschte Blasinstrumentleistung anliegt

Mit zunehmend gedrücktem Schalthebel erhöht sich die Blastleistung bis zum Limit der eingestellten Leistungsstufe.

Boost-Funktion aktivieren

Unabhängig von der eingestellten Leistungsstufe kann die Boost-Funktion aktiviert werden. Die Boost-Funktion ruft immer die maximal Blastleistung ab.

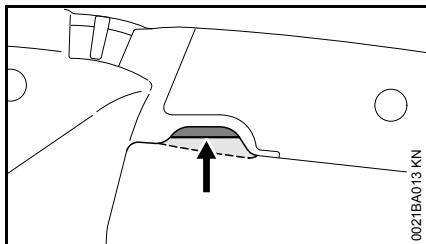

- Schalthebel überdrücken und gedrückt halten

Die LEDs blinken nacheinander auf.

Die Boost-Funktion ist aktiv bis der Schalthebel losgelassen wird.

Nach dem Loslassen des Schalthebels bleibt die zuvor eingestellte Leistungsstufe erhalten.

Gerät einschalten

- Düse anbauen, siehe "Blasgerät komplettieren"

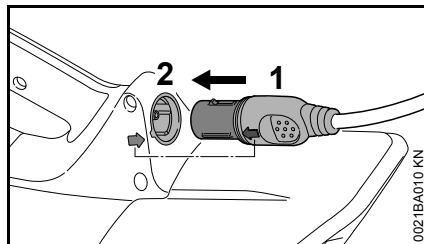

- Pfeile zur Deckung bringen und Stecker (1) der Anschlussleitung in die Buchse (2) am Blasgerät stecken
- Sicherem und festen Stand einnehmen
- Aufrecht stehen und das Blasgerät entspannt halten

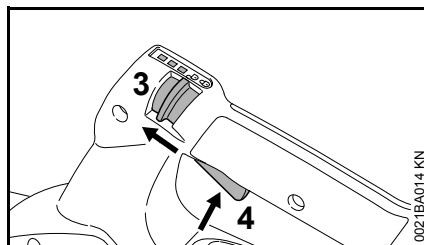

- Rasthebel (3) auf OFF stellen
- Schalthebel (4) betätigen

Gerät ausschalten

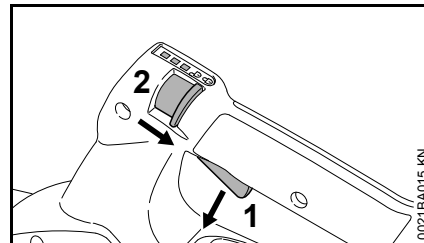

- Schalthebel (1) loslassen
- Rasthebel (2) auf OFF stellen. Der Schalthebel kann nicht mehr betätigt werden und das Blasgerät ist ausgeschaltet

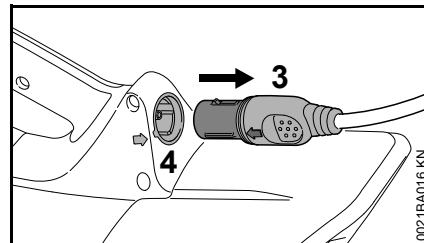

- Bei Pausen und nach Arbeitsende die Anschlussleitung (3) am Stecker aus der Buchse (4) ziehen
- Blasgerät so abstellen, dass niemand gefährdet wird
- Blasgerät vor unbefugtem Zugriff sichern

Gerät aufbewahren

- Blasergerät ausschalten, siehe "Gerät ausschalten"
- Blasergerät an einem trockenen und sicheren Ort aufbewahren
- Blasergerät vor unbefugter Benutzung (z. B. durch Kinder) schützen

Akku lagern

- Akku aus der Akku-Tasche bzw. Ladegerät herausnehmen
- Akku in geschlossenen und trockenen Räumen lagern und an einem sicheren Ort aufbewahren. Vor unbefugter Benutzung (z. B. durch Kinder) und vor Verschmutzung schützen
- Reserve-Akkus nicht unbenutzt lagern und abwechselnd verwenden
- Für eine optimale Lebensdauer den Akku bei einem Ladezustand von ca. 30 % lagern

Ladegerät aufbewahren

- Akku herausnehmen
- Netzstecker ziehen
- Ladegerät in geschlossenen und trockenen Räumen lagern und an einem sicheren Ort aufbewahren. Vor unbefugter Benutzung (z. B. durch Kinder) und vor Verschmutzung schützen

Prüfung und Wartung durch den Benutzer

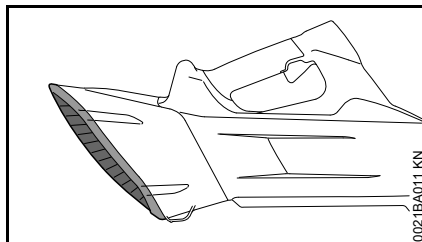

- Schutzgitter vor und nach der Arbeit auf Beschädigung prüfen – Schutzgitter bei Beschädigung durch Fachhändler¹⁾ ersetzen
- Verschmutztes Schutzgitter bei Bedarf mit einer weichen Bürste vorsichtig reinigen

¹⁾ STIHL empfiehlt den STIHL Fachhändler

Wartungs- und Pflegehinweise

Die Angaben beziehen sich auf normale Einsatzbedingungen. Bei erschwerten Bedingungen (starker Staubanfall etc.) und längeren täglichen Arbeitszeiten die angegebenen Intervalle entsprechend verkürzen. Vor allen Arbeiten am Blasgerät, Rasthebel auf  stellen und die Anschlussleitung am Stecker aus der Buchse ziehen.		vor Arbeitsbeginn	nach Arbeitende bzw. täglich	wöchentlich	monatlich	jährlich	bei Störung	bei Beschädigung	bei Bedarf
Komplettes Gerät	Sichtprüfung (Zustand)	X							
	reinigen		X						
Bedienungsgriffe (Rasthebel, Schalthebel)	Funktionsprüfung	X							
	reinigen		X						X
Schutzgitter	Sichtprüfung (Zustand)	X	X						
	reinigen								X
	ersetzen durch Fachhändler ¹⁾							X	
Zugängliche Schrauben und Muttern	nachziehen								X
Akku	Sichtprüfung	X					X	X	
Buchse	reinigen	X							X
	Funktionsprüfung (Stecker der Anschlussleitung einstecken und ausstecken)	X							
Anschlussleitung	Sichtprüfung (Zustand)	X							
Sicherheitsaufkleber	ersetzen							X	

¹⁾ STIHL empfiehlt den STIHL Fachhändler

Verschleiß minimieren und Schäden vermeiden

Einhalten der Vorgaben dieser Gebrauchsanleitung vermeidet übermäßigen Verschleiß und Schäden am Gerät.

Benutzung, Wartung und Lagerung des Gerätes müssen so sorgfältig erfolgen, wie in dieser Gebrauchsanleitung beschrieben.

Alle Schäden, die durch Nichtbeachten der Sicherheits-, Bedienungs- und Wartungshinweise verursacht werden, hat der Benutzer selbst zu verantworten. Dies gilt insbesondere für:

- nicht von STIHL freigegebene Änderungen am Produkt
- die Verwendung von Werkzeugen oder Zubehören, die nicht für das Gerät zulässig, geeignet oder qualitativ minderwertig sind
- nicht bestimmungsgemäße Verwendung des Gerätes
- Einsatz des Gerätes bei Sport- oder Wettbewerbs-Veranstaltungen
- Folgeschäden infolge der Weiterbenutzung des Gerätes mit defekten Bauteilen

Wartungsarbeiten

Alle im Kapitel "Wartungs- und Pflegehinweise" aufgeführten Arbeiten müssen regelmäßig durchgeführt werden. Soweit diese Wartungsarbeiten nicht vom Benutzer selbst ausgeführt werden können, ist damit ein Fachhändler zu beauftragen.

STIHL empfiehlt Wartungsarbeiten und Reparaturen nur beim STIHL Fachhändler durchführen zu lassen. STIHL Fachhändlern werden regelmäßig Schulungen angeboten und technische Informationen zur Verfügung gestellt.

Werden diese Arbeiten versäumt oder unsachgemäß ausgeführt, können Schäden entstehen, die der Benutzer selbst zu verantworten hat. Dazu zählen unter anderem:

- Schäden am Elektromotor infolge nicht rechtzeitig oder unzureichend durchgeführter Wartung (z. B. unzureichender Reinigung der Kühlluftführung)
- Schäden am Ladegerät durch falschen elektrischen Anschluss (Spannung)
- Korrosions- und andere Folgeschäden am Gerät, Akkumulator und Ladegerät infolge unsachgemäßer Lagerung und Verwendung
- Schäden am Gerät infolge Verwendung von qualitativ minderwertigen Ersatzteilen

Verschleißteile

Manche Teile des Gerätes unterliegen auch bei bestimmungsgemäßem Gebrauch einem normalen Verschleiß und müssen je nach Art und Dauer der Nutzung rechtzeitig ersetzt werden. Dazu gehören u. a.:

- Düse
- Akku
- Anschlussleitung

Wichtige Bauteile

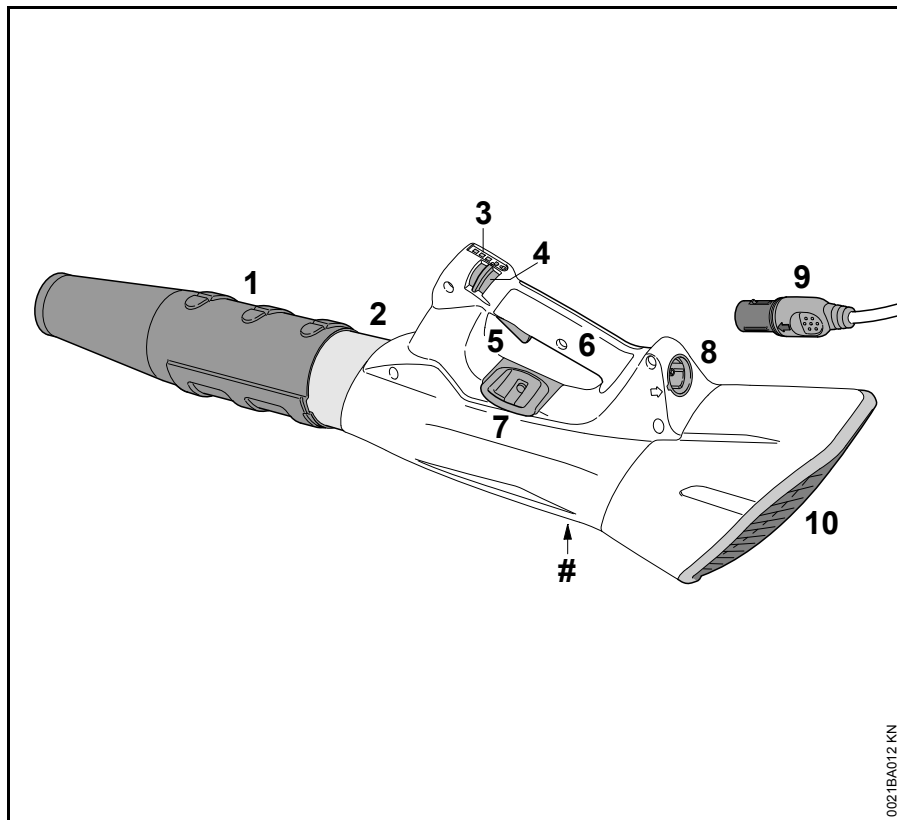

- 1 Düse
- 2 Blasrohr
- 3 LEDs
- 4 Rasthebel
- 5 Schalthebel
- 6 Bedienungsgriff
- 7 Tragöse
- 8 Buchse
- 9 Stecker der Anschlussleitung
- 10 Schutzgitter
- # Maschinenummer

Technische Daten

Akku

- Akku STIHL AP¹⁾ mit dem Blasgerät verbunden über die "Gürteltasche AP mit Anschlussleitung"
- Akku STIHL AR¹⁾ mit dem Blasgerät verbunden über die Anschlussleitung

Das Gerät darf nur mit Original STIHL Akku und Original STIHL Zubehör betrieben werden.

Die Laufzeit des Geräts ist abhängig vom Energieinhalt des Akkus.

Maximaler Luftdurchsatz

mit Düse: 840 m³/h

Maximale Luftgeschwindigkeit

mit Düse: 63 m/s

Maximale Blaskraft

mit Düse: 17 N

Maße

Länge: 985 mm

Höhe: 267 mm

Tiefe: 182 mm

1) Akku-Technologie: Lithium-Ionen

Gewicht

ohne Anschlussleitung: 2,5 kg

Schall- und Vibrationswerte

Zur Ermittlung der Schall- und Vibrationswerte wird der Betriebszustand nominelle Höchstdrehzahl berücksichtigt.

Weiterführende Angaben zur Erfüllung der Arbeitgeberrichtlinie Vibration 2002/44/EG siehe www.stihl.com/vib

Schalldruckpegel L_p nach EN 60335-2-100

80 dB(A)

Schalleistungspegel L_w nach EN 60335-2-100

90 dB(A)

Vibrationswert a_h nach EN 60335-2-100

Bedienungsgriff: < 2,5 m/s²

Für den Schalldruckpegel und den Schalleistungspegel beträgt der K-Faktor nach RL 2006/42/EG = 2,5 dB(A); für den Vibrationswert beträgt der K-Faktor nach RL 2006/42/EG = 2,0 m/s².

Die angegebenen Vibrationswerte sind nach einem genormten Prüfverfahren gemessen worden und können zum Vergleich von Elektrogeräten herangezogen werden.

Die tatsächlich auftretenden Vibrationswerte können von den angegebenen Werten abweichen, abhängig von der Art der Anwendung.

Die angegebenen Vibrationswerte können zu einer ersten Einschätzung der Vibrationsbelastung verwendet werden.

Die tatsächliche Vibrationsbelastung muss eingeschätzt werden. Dabei können auch die Zeiten berücksichtigt werden, in denen das Elektrogerät abgeschaltet ist, und solche, in denen es zwar eingeschaltet ist, aber ohne Belastung läuft.

Transport

STIHL Akkumulatoren erfüllen die nach UN-Handbuch ST/SG/AC.10/11/Rev.5 Teil III, Unterabschnitt 38.3 genannten Voraussetzungen.

Der Benutzer kann STIHL Akkumulatoren beim Straßentransport ohne weitere Auflagen zum Einsatzort des Gerätes mitführen.

Die enthaltenen Lithium-Ionen Akkumulatoren unterliegen den Bestimmungen des Gefahrgutrechts.

Beim Versand durch Dritte (z. B. Lufttransport oder Spedition) sind besondere Anforderungen an die Verpackung und Kennzeichnung zu beachten.

Bei der Vorbereitung des Versandstücks muss ein Gefahrgut-Experte hinzugezogen werden. Bitte beachten Sie eventuelle weiterführende nationale Vorschriften.

Verpacken Sie den Akkumulator so, dass er sich nicht in der Verpackung bewegen kann.

Weiterführende Transporthinweise siehe www.stihl.com/safety-data-sheets

REACH

REACH bezeichnet eine EG
Verordnung zur Registrierung,
Bewertung und Zulassung von
Chemikalien.

Informationen zur Erfüllung der REACH
Verordnung (EG) Nr. 1907/2006 siehe
www.stihl.com/reach

Betriebsstörungen beheben

Vor allen Arbeiten am Blasgerät die Anschlussleitung am Stecker aus der Buchse ziehen.

Störung	Ursache	Abhilfe
Blasgerät läuft beim Einschalten nicht an	kein elektrischer Kontakt zwischen Anschlussleitung und Blasgerät oder Akku	Anschlussleitung vom Akku und Blasgerät trennen, Sichtprüfung der Anschlussleitung und der Kontakte durchführen, Anschlussleitung an Akku und Blasgerät anschließen
	Ladestand des Akkus zu gering (1 Leuchtdiode am Akku blinkt grün)	Akku laden
	Akku zu warm / zu kalt (1 Leuchtdiode am Akku leuchtet rot)	Akku abkühlen lassen / Akku bei Temperaturen von ca. 15 °C - 20 °C (59 °F - 68 °F) schonend erwärmen lassen
	Fehler im Akku (4 Leuchtdioden am Akku blinken rot)	Anschlussleitung vom Akku und Blasgerät trennen und wieder anschließen. Blasgerät einschalten – blinken die Leuchtdioden immer noch, ist der Akku defekt und muss ersetzt werden
	Blasgerät zu warm (3 Leuchtdioden am Akku leuchten rot)	Blasgerät zu warm – abkühlen lassen
	Elektromagnetische Störung oder Fehler im Blasgerät (3 Leuchtdioden am Akku blinken rot)	Anschlussleitung vom Akku und Blasgerät trennen und wieder anschließen. Blasgerät einschalten – blinken die Leuchtdioden immer noch, ist das Blasgerät defekt und muss von Fachhändler ¹⁾ überprüft werden
	Feuchtigkeit in Blasgerät und/oder Akku	Blasgerät/Akku trocknen lassen

Vor allen Arbeiten am Blasgerät die Anschlussleitung am Stecker aus der Buchse ziehen.

Störung	Ursache	Abhilfe
Blasgerät schaltet im Betrieb ab	Akku oder Blasgeräte-Elektronik zu warm	Akku und Blasgerät abkühlen lassen
	Elektrische oder elektromagnetische Störung	Anschlussleitung vom Akku und Blasgerät trennen und wieder anschließen
Betriebszeit ist zu kurz	Akku nicht vollständig geladen	Akku laden
	Lebensdauer vom Akku ist erreicht bzw. überschritten	Akku prüfen ¹⁾ und ersetzen
Akku klemmt beim Einsetzen in das Ladegerät oder der Stecker der Anschlussleitung klemmt beim Einstecken in die Buchse	Führungen / Kontakte verschmutzt	Führungen / Kontakte vorsichtig reinigen
Akku wird nicht geladen, obwohl die Leuchtdiode am Ladegerät grün leuchtet	Akku zu warm / zu kalt (1 Leuchtdiode am Akku leuchtet rot)	Akku abkühlen lassen / Akku bei Temperaturen von ca. 15 °C - 20 °C (59 °F - 68 °F) schonend erwärmen lassen Ladegerät nur in geschlossenen und trockenen Räumen bei Umgebungstemperaturen von +5 °C - +40 °C (41 °F - 104 °F) betreiben
Leuchtdiode am Ladegerät blinkt rot	kein elektrischer Kontakt zwischen Ladegerät und Akku	Akku entnehmen und nochmals einsetzen
	Fehler im Akku (4 Leuchtdioden am Akku blinken für ca. 5 Sekunden rot)	Akku aus dem Ladegerät herausnehmen und wieder einsetzen. Ladegerät einschalten – blinken die Leuchtdioden immer noch, ist der Akku defekt und muss ersetzt werden
	Fehler im Ladegerät	Ladegerät vom Fachhändler prüfen lassen ¹⁾

¹⁾ STIHL empfiehlt den STIHL Fachhändler

Reparaturhinweise

Benutzer dieses Gerätes dürfen nur Wartungs- und Pflegearbeiten durchführen, die in dieser Gebrauchsanleitung beschrieben sind. Weitergehende Reparaturen dürfen nur Fachhändler ausführen.

STIHL empfiehlt Wartungsarbeiten und Reparaturen nur beim STIHL Fachhändler durchführen zu lassen. STIHL Fachhändlern werden regelmäßig Schulungen angeboten und technische Informationen zur Verfügung gestellt.

Bei Reparaturen nur Ersatzteile einbauen, die von STIHL für dieses Gerät zugelassen sind oder technisch gleichartige Teile. Nur hochwertige Ersatzteile verwenden. Ansonsten kann die Gefahr von Unfällen oder Schäden am Gerät bestehen.

STIHL empfiehlt STIHL Original-Ersatzteile zu verwenden.

STIHL Original-Ersatzteile erkennt man an der STIHL Ersatzteilnummer, am Schriftzug **STIHL** und gegebenenfalls am STIHL Ersatzteilkennzeichen **GS** (auf kleinen Teilen kann das Zeichen auch allein stehen).

Entsorgung

Bei der Entsorgung die länderspezifischen Entsorgungsvorschriften beachten.

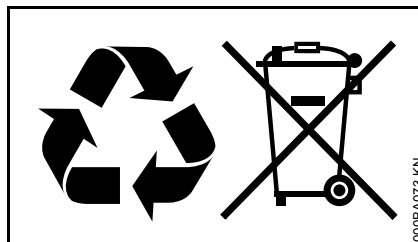

STIHL Produkte gehören nicht in den Hausmüll. STIHL Produkt, Akkumulator, Zubehör und Verpackung einer umweltfreundlichen Wiederverwertung zuführen.

Aktuelle Informationen zur Entsorgung sind beim STIHL Fachhändler erhältlich.

EG Konformitätserklärung

ANDREAS STIHL AG & Co. KG
Badstr. 115
D-71336 Waiblingen

bestätigt, dass

Bauart: Akku-Blasgerät
Fabrikmarke: STIHL
Typ: BGA 100
Serienidentifizierung: 4866

den Vorschriften in Umsetzung der Richtlinien 2011/65/EU, 2006/42/EG, 2004/108/EG und 2000/14/EG entspricht und in Übereinstimmung mit den jeweils zum Produktionsdatum gültigen Versionen der folgenden Normen entwickelt und gefertigt worden ist:

EN 55014-1, EN 55014-2, EN 60335-1, EN 60335-2-100

Zur Ermittlung des gemessenen und des garantierten Schalleistungspegels wurde nach Richtlinie 2000/14/EG, Anhang V verfahren.

Gemessener Schalleistungspegel

BGA 100: 88 dB(A)

Garantierter Schalleistungspegel

BGA 100: 90 dB(A)

Aufbewahrung der Technischen Unterlagen:

ANDREAS STIHL AG & Co. KG
Produktzulassung

Das Baujahr und die Maschinenummer sind auf dem Gerät angegeben.

deutsch

Waiblingen, 01.06.2015
ANDREAS STIHL AG & Co. KG
i. V.



Thomas Elsner
Leiter Produktgruppen Management



Anschriften

STIHL Hauptverwaltung

ANDREAS STIHL AG & Co. KG
Postfach 1771
71307 Waiblingen

STIHL Vertriebsgesellschaften

DEUTSCHLAND

STIHL Vertriebszentrale AG & Co. KG
Robert-Bosch-Straße 13
64807 Dieburg
Telefon: +49 6071 3055358

ÖSTERREICH

STIHL Ges.m.b.H.
Fachmarktstraße 7
2334 Vösendorf
Telefon: +43 1 86596370

SCHWEIZ

STIHL Vertriebs AG
Isenrietstraße 4
8617 Mönchaltorf
Telefon: +41 44 9493030

TSCHECHISCHE REPUBLIK

Andreas STIHL, spol. s r.o.
Chrlická 753
664 42 Modřice

STIHL Importeure

BOSNIEN-HERZEGOWINA

UNIKOMERC d. o. o.
Bišće polje bb
88000 Mostar
Telefon: +387 36 352560
Fax: +387 36 350536

KROATIEN

UNIKOMERC - UVOZ d.o.o.
Sjedište:
Amruševa 10, 10000 Zagreb

Prodaja:
Ulica Kneza Ljudevita Posavskog 56,
10410 Velika Gorica
Telefon: +385 1 6370010
Fax: +385 1 6221569

TÜRKEI

SADAL TARIM MAKİNALARI DIŞ
TİCARET A.Ş.
Alsancak Sokak, No:10 I-6 Özel Parsel
34956 Tuzla, İstanbul
Telefon: +90 216 394 00 40
Fax: +90 216 394 00 44

Contents

Guide to Using this Manual	24
Safety Precautions and Working Techniques	24
Using the Unit	28
Assembling the Blower	28
Connecting Charger to Power Supply	29
Charging the Battery	29
LEDs on Battery	30
LED on Charger	32
Controls	32
Switching On	33
Switching Off	34
Storing the Machine	34
Inspection and Maintenance by User	34
Maintenance and Care	35
Minimize Wear and Avoid Damage	36
Main Parts	37
Specifications	38
Troubleshooting	40
Maintenance and Repairs	42
Disposal	42
EC Declaration of Conformity	42

Dear Customer,

Thank you for choosing a quality engineered STIHL product.

It has been built using modern production techniques and comprehensive quality assurance. Every effort has been made to ensure your satisfaction and troublefree use of the product.

Please contact your dealer or our sales company if you have any queries concerning this product.

Your



Dr. Nikolas Stihl



Guide to Using this Manual

This instruction manual covers a STIHL cordless blower which is also referred to as the blower or machine in the descriptions.

Pictograms

All the pictograms attached to the machine are shown and explained in this manual.

Symbols in text



WARNING

Warning where there is a risk of an accident or personal injury or serious damage to property.



NOTICE

Caution where there is a risk of damaging the machine or its individual components.

Engineering improvements

STIHL's philosophy is to continually improve all of its products. For this reason we may modify the design, engineering and appearance of our products periodically.

Therefore, some changes, modifications and improvements may not be covered in this manual.

Safety Precautions and Working Techniques



Special safety precautions must be observed when working with a power tool.



It is important that you read the instruction manual before first use and keep it in a safe place for future reference. Non-observance of the instruction manual may result in serious or even fatal injury.

General



WARNING

- Minors should never be allowed to operate this blower. Watch children to be sure that they do not play with the blower.
- This blower may be operated only by persons who have been instructed in its use and proper handling.

- Persons who are not able to operate the blower safely due to limited physical, sensory or mental ability may work with it only under supervision or after being instructed appropriately by a responsible person.
- Do not lend or rent your blower without the instruction manual. Be sure that anyone using it understands the information contained in this manual.

Observe all applicable local safety regulations, standards and ordinances.

When the blower is not in use, store it so that it does not endanger others. Secure it against unauthorized use.

The user is responsible for avoiding injury to third parties or damage to their property.

If you have not used this blower before: Have your dealer or a trained expert show you how to operate it properly and safely.

The use of noise emitting power tools may be restricted to certain times by national or local regulations.

Do not operate your blower if any of its components are damaged.

Notes on Blower



Switch off the blower, move the retaining latch to  and pull the connecting cord plug out of the socket:

- before performing any cleaning work
- before leaving the blower unattended
- before transporting
- before storing
- before performing repairs or maintenance work
- in the event of danger or in an emergency

This avoids the risk of the motor starting unintentionally.

Physical Condition

To operate this blower you must be rested, in good physical condition and mental health.

If you have any condition that might be aggravated by strenuous work, check with your doctor before operating a blower.

Do not operate the blower if you are under the influence of any substance (drugs, alcohol) which might impair vision, dexterity or judgment.

Intended Use

The blower is designed for blow-sweeping leaves, grass, paper and similar materials, e.g. in gardens, sports stadiums, car parks and driveways.

Do not blow-sweep hazardous materials.

Do not operate your blower indoors.

Do not use the blower for any other purpose because of the increased risk of accidents and damage to the blower. Never attempt to modify the blower in any way since this may result in accidents or damage to the blower.

Operating Conditions

This blower may be used in the rain and wet. Dry off your blower after finishing work.

Do not leave the blower outdoors in the rain.

Clothing and Equipment

Wear proper protective clothing and equipment.



Clothing must be sturdy but allow complete freedom of movement. Wear snug-fitting clothing, an overall and jacket combination, do not wear a work coat.



Avoid clothing that could get into the air intake. Do not wear a scarf, necktie or jewelry. Tie up and confine long hair (e.g. with a hair net, cap, hard hat, etc.).

Wear sturdy shoes with non-slip soles.

WARNING



To reduce the risk of eye injuries, wear close-fitting safety glasses in accordance with European Standard EN 166. Make sure the safety glasses are a comfortable and snug fit.

Hearing protection is recommended, e.g. earplugs or ear muffs.

STIHL offers a comprehensive range of personal protective clothing and equipment.

before transporting

Always switch off the blower, move the retaining latch to  and pull the connecting cord plug out of the socket – even when you carry the blower for short distances. This avoids the risk of the motor starting unintentionally.

Carry the blower by the control handle.

Transporting by vehicle: Properly secure the blower to prevent turnover and damage.

Accessories

Only use parts and accessories that are explicitly approved for this blower by STIHL or are technically identical. If you have any questions in this respect, consult a servicing dealer. Use only high quality parts and accessories in order to avoid the risk of accidents and damage to the blower.

STIHL recommends the use of genuine STIHL replacement parts. They are specifically designed to match the product and meet your performance requirements.

Never attempt to modify your blower in any way since this may increase the risk of personal injury. STIHL excludes all liability for personal injury and damage to property caused while using unauthorized attachments.

Drive

Battery

Observe the information in the leaflet or instruction manual supplied with the STIHL battery and keep it in a safe place.

For further notes on safety see www.stihl.com/safety-data-sheets

Charger

Observe the information in the leaflet supplied with the STIHL charger and keep it in a safe place.

Connecting cord

Observe the information in the leaflet supplied with the STIHL connecting cord and keep it in a safe place.

Before Starting Work

Check that your blower is properly assembled and in good condition – refer to appropriate chapters in the instruction manual.

- Never use a defective or deformed battery.
- The trigger switch and trigger lockout must move freely (retaining latch to ) – switches must return to the idle position when they are released.
- The nozzle must be properly mounted.
- Keep the handles dry and clean – free from oil and dirt – for safe control of the blower.
- Never attempt to modify the controls or the safety devices in any way.
- Check condition of housing

A worn housing (cracks, nicks, chips) may result in an increased risk of injury from thrown foreign objects. If the housing is damaged, consult your dealer – STIHL recommends you contact a STIHL servicing dealer.

To reduce the risk of accidents, do not operate your blower if it is damaged or not properly assembled.

During Operation

In case of imminent danger or in an emergency, switch off the blower immediately, move the retaining latch to  and pull the connecting cord plug out of the socket.

Do not disconnect the connecting cord plug from the socket while the motor is running.

Your blower is designed to be operated by one person only. Do not allow other persons in the work area.

Keep bystanders, especially children, and animals away from the work area.

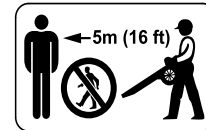

To reduce the risk of injury from thrown objects, do not allow any other persons within a radius of 5 meters (16 ft) of your own position.

To reduce the risk of damage to property, also maintain this distance from other objects (vehicles, windows).

Do not direct the air blast towards bystanders or animals since the air flow can blow small objects at great speed.

When blow-sweeping (in open ground and gardens), watch out for small animals to avoid harming them.

Never leave a running blower unattended.

Walk slowly forwards as you work – observe the nozzle outlet at all times – do not walk backwards – **risk of stumbling**.

Hold your power tool in a normal, relaxed working position. Make sure you always have good balance and secure footing.

Take care in slippery conditions – on slopes and uneven ground.

Watch out for obstacles: Be careful of refuse, tree stumps, roots and ditches which could **cause you to trip or stumble**.

Never work on a ladder or any other insecure support.

Work calmly and carefully – in daylight conditions and only when visibility is good. Stay alert so as not to endanger others.

To reduce the risk of accidents, take a break in good time to avoid tiredness or exhaustion.

Static electricity may build-up while blow-sweeping large quantities of very dusty material and suddenly discharge in certain unfavorable conditions (e.g. very dry work area).

If dust levels are very high, always wear a suitable respirator.

Do not poke objects through the intake screen or push the nozzle inside the housing and make sure no objects are sucked through the intake screen. **Risk of injury** from expelled objects and risk of damaging the blower.

If there is a noticeable change in running behavior (e.g. higher vibrations), stop work and rectify the cause of the problem.

If your blower is subjected to unusually high loads for which it was not designed (e.g. heavy impact or a fall), always check that it is in good condition before continuing work – see also "Before Starting Work". Make sure the safety devices are working properly. Do not continue operating your power tool if it is damaged. In case of doubt, consult your servicing dealer.

Before leaving the blower unattended: Switch off the blower, move the retaining latch to  and pull the connecting cord plug out of the socket,

After Finishing Work

Always clean dust and dirt off the blower – do not use any grease solvents for this purpose.

Do not spray the blower with water.

Do not use a pressure washer to clean your blower. The solid jet of water may damage parts of the blower.

Vibrations

This power tool minimizes the vibrations transmitted to the operator's hands.

However, the operator should seek medical advice in the event of suspected circulatory problems in the hands (e.g. tingling sensation in the fingers).

Maintenance and Repairs

Before performing any maintenance or repair work, move the retaining latch to  and pull the connecting cord plug out of the socket. This avoids the risk of the motor starting unintentionally.

Service the machine regularly. Do not attempt any maintenance or repair work not described in the instruction manual. Have all other work performed by a servicing dealer.

STIHL recommends that you have servicing and repair work carried out exclusively by an authorized STIHL servicing dealer. STIHL dealers are

regularly given the opportunity to attend training courses and are supplied with the necessary technical information.

Only use high-quality replacement parts in order to avoid the risk of accidents and damage to the machine. If you have any questions in this respect, consult a servicing dealer.

STIHL recommends the use of genuine STIHL replacement parts. They are specifically designed to match your model and meet your performance requirements.

Never attempt to modify your machine in any way since this will increase the **risk of personal injury**.

Regularly check the electrical contacts and ensure that the insulation of the connecting cord and plug of the charger is in good condition and shows no sign of aging (brittleness).

Electrical components, e.g. connecting cord of charger, may only be repaired or replaced by a qualified electrician.

Clean plastic surfaces with a cloth. Do not use aggressive detergents. They may damage the plastic.

Carefully clean the intake screen in the housing with a soft brush whenever required.

Keep the socket free from foreign matter – clean as necessary.

Store the machine in a dry, locked location with the retaining latch on  and the connecting cord disconnected.

Using the Unit

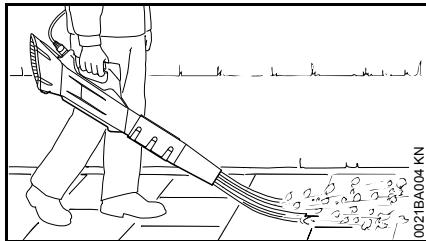

Your blower is designed for one-handed operation. It can be carried by the control handle in either the right or left hand.

- Always hold the blower firmly in your hand.

Carrying ring

With the STIHL AR battery, you can attach the blower's carrying ring to a hip pad on the harness.

Use Type AR batteries only with the harness provided – do not combine with other carrying straps (e.g. shoulder strap, full harness, etc.).

Using hip pad on STIHL AR battery harness

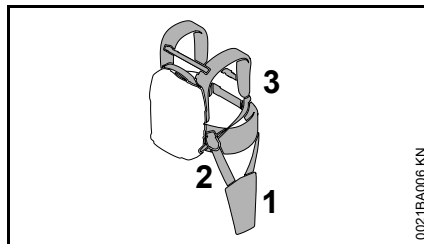

- Fit the hip pad (1) on the harness (3) with the aid of the AR kit (2) – see leaflet supplied with AR kit.
- Use carrying ring to attach blower to hip pad.

Assembling the Blower

Nozzle



WARNING

To reduce the risk of injury, operate the unit only with a properly mounted nozzle.

Mounting the Nozzle

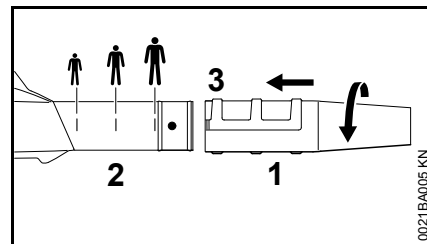

- Push the nozzle (1) onto the blower tube (2) as far as mark that suits your height.
- Rotate the nozzle (1) in the direction of the arrow and engage it in the slot (3).

Adjusting the Nozzle

- Rotate the nozzle (1) clockwise as far as the stop.
- Slide the nozzle (1) to the appropriate mark on the blower tube (2) that suits your height.
- Rotate the nozzle (1) in the direction of the arrow and engage it in the slot (3).

Removing the Nozzle

- Rotate the nozzle (1) clockwise as far as the stop.
- Pull the nozzle (1) off the blower tube (2).

Connecting Charger to Power Supply

Power supply (mains) voltage and operating voltage must be the same.

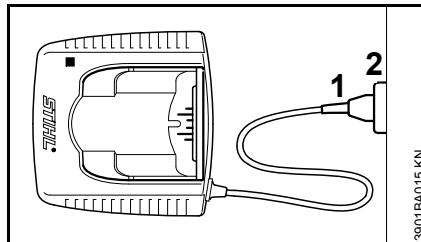

- Insert the plug (1) in the wall outlet (2).

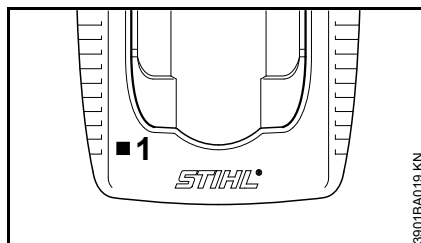

A self test is performed after the charger is connected to the power supply. During this process, the light emitting diode (1) on the charger lights up green for about 1 second, then red and goes off again.

Charging the Battery

A factory-new battery is not fully charged.

Recommendation: Fully charge the battery before using it for the first time.

- Connect the charger to the power supply – mains voltage and operating voltage of the charger must be the same – see "Connecting Charger to Power Supply".

Operate the charger only in enclosed and dry rooms at ambient temperatures between +5°C to +40°C (+41°F to +104°F)

Only charge dry batteries. Allow a damp battery to dry before charging.

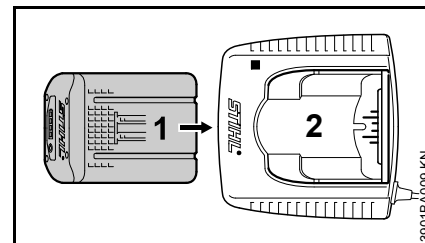

- Push the battery (1) into the charger (2) until noticeable resistance is felt – then push it as far as stop.

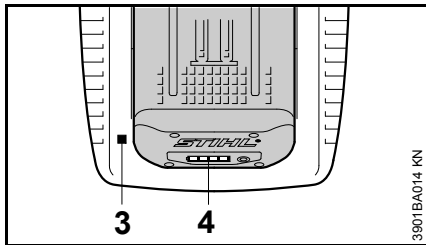

The LED (3) on the charger comes on when the battery is inserted – see "LED on Charger"

Charging begins as soon as the LEDs (4) on the battery glow green – see "LEDs on Battery".

The charge time is dependent on a number of factors, including battery condition, ambient temperature, etc., and may therefore vary from the times specified.

The battery heats up during operation in the power tool. If a hot battery is inserted in the charger, it may be necessary to cool it down before charging. The charging process begins only after the battery has cooled down. The time required for cooling may prolong the charge time.

The battery and charger heat up during the charging process.

AL 300, AL 500 Chargers

The AL 300 and AL 500 chargers are equipped with a battery cooling fan

AL 100 Charger

The AL 100 charger has no fan and waits for the battery to cool down before starting the charging process. The battery is cooled by heat transfer to the ambient air.

End of Charge

The charger switches itself off automatically when the battery is fully charged:

- LEDs on the battery go off.
- The LED on the charger goes off.
- The charger's fan is switched off (if charger is so equipped)

Remove the fully charged battery from the charger.

LEDs on Battery

Four LEDs show the battery's state of charge and any problems that occur on the battery or power tool.

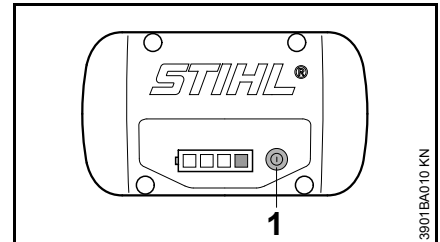

- Press button (1) to activate the display – the display goes off automatically after 5 seconds.

The LEDs can glow or flash green or red.

- LED glows continuously green.
- LED flashes green.
- LED glows continuously red.
- LED flashes red.

During Charging Process

The LEDs glow continuously or flash to indicate the progress of charge.

A green flashing LED indicates the capacity that is currently being charged.

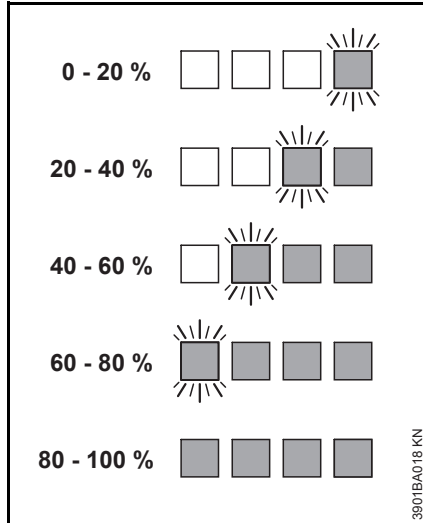

The LEDs on the battery go off automatically when the charge process is completed.

If the LEDs on the battery flash or glow red – see "If the red LEDs glow continuously / flash".

During Operation

The green LEDs glow continuously or flash to indicate the state of charge.

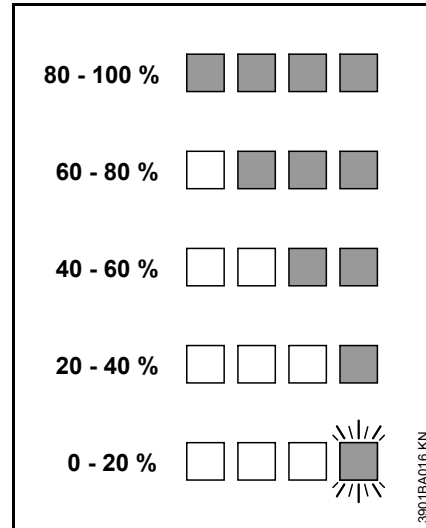

If the LEDs on the battery flash or glow red – see "If the red LEDs glow continuously / flash".

If the red LEDs glow continuously / flash

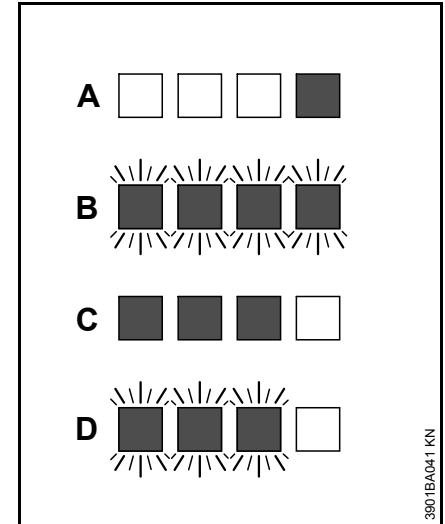

A	1 LED glows continuously red:	Battery is too hot ¹⁾ 2)/cold ¹⁾
B	4 LEDs flash red	Malfunction in battery ³⁾
C	3 LEDs glow continuously red:	Power tool is too hot – allow it to cool down.
D	3 LEDs flash red	Malfunction in power tool ⁴⁾

- 1) When charging: Charge process starts automatically after the battery has cooled down / warmed up.
- 2) During operation: Power tool cuts out – allow battery to cool down; it may be necessary to take the battery out of the belt bag for this purpose.

- 3) Electromagnetic interference or fault. Take the battery out of the belt bag and refit it. Switch on the machine – if the LEDs continue to flash, the battery has a malfunction and must be replaced.
- 4) Electromagnetic interference or fault. Take the battery out of the belt bag and pull the plug out of the machine's socket. Use a blunt tool to clean dirt off the contacts in the belt bag and the connecting cord plug. Refit the battery and insert the connecting cord plug in the machine's socket. Switch on the power tool – if the light emitting diodes still flash, the power tool is faulty and must be checked by a servicing dealer – STIHL recommends an authorized STIHL servicing dealer.

LED on Charger

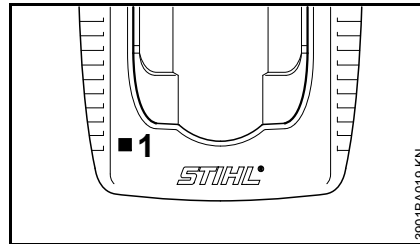

The LED (1) on the charger may glow continuously green or flash red.

Green continuous light ...

... indicates the following:

The battery

- is being charged
- is too hot and must cool down before charging

See also "LEDs on battery".

The green LED on the charger goes off as soon as the battery is fully charged.

Red flashing light ...

... may indicate the following:

- No electrical contact between battery and charger – remove and refit the battery
- Malfunction in battery – see also "LEDs on Battery".
- Malfunction in charger – have checked by a servicing dealer. STIHL recommends an authorized STIHL servicing dealer.

Controls

Contents

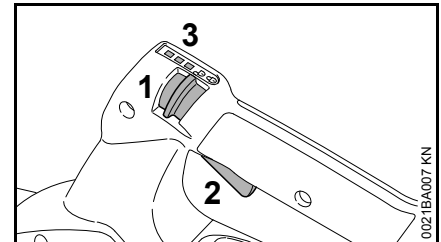

- 1 Retaining latch
- 2 Trigger switch
- 3 LEDs

Function of Retaining Latch

Position

- Blower is switched off.
- Trigger switch is locked and cannot be operated.

Position

- Blower is switched on.
- Trigger switch is unlocked and can be operated.

Selecting power level

Blowing power can be adjusted with the retaining latch. Three power levels are available.

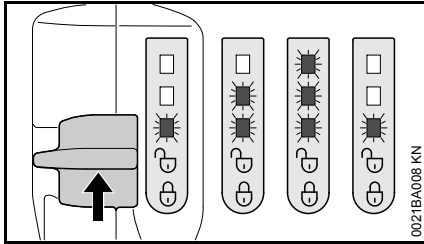

LEDs indicate the selected power level.

- If LEDs remain off: Switch on the blower - see "Switching On".
- Push the retaining latch upwards and allow it to spring back. This activates the next power level.
- Repeat the procedure until the required power level is indicated.

Power level 3 is followed by power level 1, then 2, 3, etc.

Function of Trigger Switch

Controlling blowing power

The trigger switch allows infinitely variable control of blowing power.

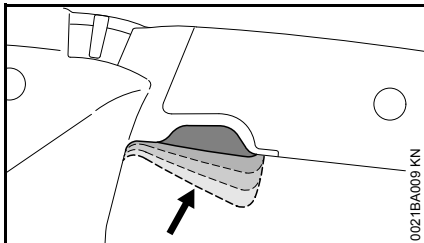

- Pull the trigger switch until the required blowing power is reached.

Blowing power increases as the trigger switch is squeezed - but only up to the preset power level.

Activating the boost function

The boost function can be activated independent of the preset power level. The boost function always provides maximum blowing power.

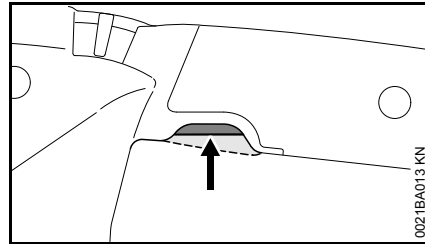

- Override the trigger switch's end position and hold it there.

The LEDs flash in sequence.

The boost function remains active until the trigger switch is released.

The previously selected power level is restored when the trigger switch is released.

Switching On

- Mount the nozzle - see "Assembling the Blower".

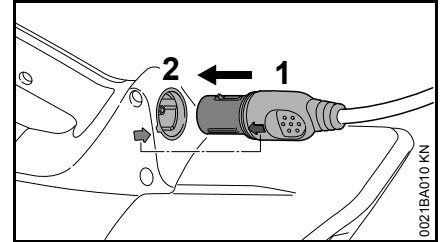

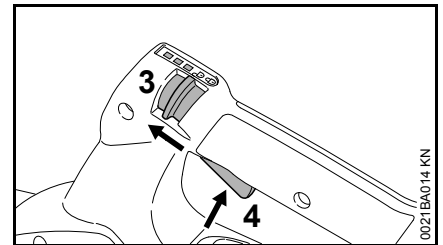

- Line up the arrows and insert connecting cord's plug (1) in the blower's socket (2).
- Make sure you have a secure and firm footing.
- Stand upright, hold the blower and stay relaxed.

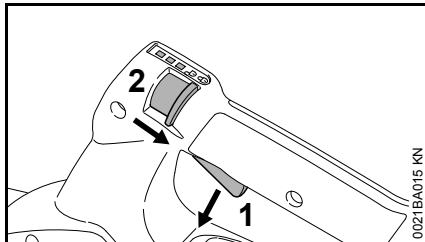

- Move the retaining latch (3) to .
- Operate the trigger switch (4).

Switching Off



- Release the trigger (1).
- Move the retaining latch (2) to . This locks the trigger switch so that it cannot be operated – the blower is switched off.

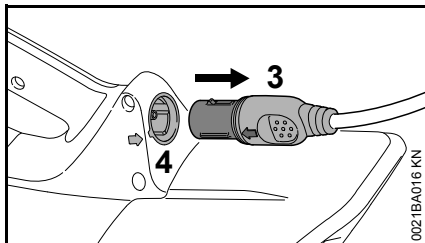

- Pull connecting cord plug (3) out of the socket (4) during breaks and after finishing work.
- Put the blower down so that it does not endanger others.
- Secure it against unauthorized use.

Storing the Machine

- Switch off the blower - see "Switching Off".
- Store the machine in a dry and secure location
- Keep out of the reach of children and other unauthorized persons.

Storing the Battery

- Remove the battery from the machine or charger.
- Store indoors in a dry and secure location. Keep out of the reach of children and other unauthorized persons and protected from contamination.
- Do not store spare batteries unused – use in rotation.
- To optimize the life of the battery, store it with a charge of about 30%.

Storing the Charger

- Removing the Battery
- Disconnect the plug from the wall outlet.
- Store the charger indoors in a dry and secure location. Keep out of the reach of children and other unauthorized persons and protected from contamination.

Inspection and Maintenance by User

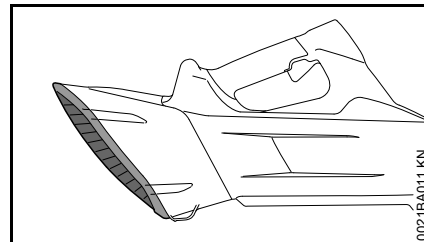

- Check intake screen for damage before and after each use – have a damaged intake screen replaced by your servicing dealer¹⁾
- Carefully clean a dirty intake screen with a soft brush whenever required.

¹⁾ STIHL recommends a STIHL servicing dealer

Maintenance and Care

<p>The following intervals apply to normal operating conditions only. If your daily working time is longer or operating conditions are difficult (very dusty work area, etc.), shorten the specified intervals accordingly.</p> <p>Before performing any work on the blower, move the retaining latch to  and pull the connecting cord plug out of the socket.</p>		before starting work	after finishing work or daily	weekly	monthly	every 12 months	if problem	if damaged	as required
Complete unit	Visual inspection (condition)	X							
	Clean		X						
Controls (retaining latch, trigger switch)	Check operation	X							
	Clean		X						X
Intake screen	Visual inspection (condition)	X	X						
	Clean								X
	Have replaced by servicing dealer ¹⁾							X	
All accessible screws and nuts	Retighten								X
Battery	Visual inspection	X					X	X	
Socket	Clean	X							X
	Check function (insert and remove connecting cord plug)	X							
Connecting cord	Visual inspection (condition)	X							
Safety labels	Replace							X	

¹⁾ STIHL recommends an authorized STIHL servicing dealer.

Minimize Wear and Avoid Damage

Observing the instructions in this manual helps reduce the risk of unnecessary wear and damage to the power tool.

The power tool must be operated, maintained and stored with the due care and attention described in this instruction manual.

The user is responsible for all damage caused by non-observance of the safety precautions, operating and maintenance instructions. This includes in particular:

- Alterations or modifications to the product not approved by STIHL.
- Using tools or accessories which are neither approved or suitable for the product or are of a poor quality.
- Using the product for purposes for which it was not designed.
- Using the product for sports or competitive events.
- Consequential damage caused by continuing to use the product with defective components.

Maintenance Work

All the operations described in the "Maintenance Chart" must be performed on a regular basis. If these maintenance operations cannot be performed by the owner, they should be performed by a servicing dealer.

STIHL recommends that you have servicing and repair work carried out exclusively by an authorized STIHL servicing dealer. STIHL dealers are

regularly given the opportunity to attend training courses and are supplied with the necessary technical information.

If these maintenance operations are not carried out as specified, the user assumes responsibility for any damage that may occur. Among other things, this includes:

- Damage to the motor due to neglect or deficient maintenance (e.g. not cleaning cooling air inlets).
- Damage to the charger caused by incorrect electrical connection (voltage).
- Corrosion and other consequential damage to the machine, battery and charger due to improper storage and use.
- Damage to the product resulting from the use of poor quality replacement parts.

Parts Subject to Wear and Tear

Some parts of the machine are subject to normal wear and tear even during regular operation in accordance with instructions and, depending on the type and duration of use, have to be replaced in good time. Among other parts, this includes:

- Nozzle
- Battery
- Connecting cord

Main Parts

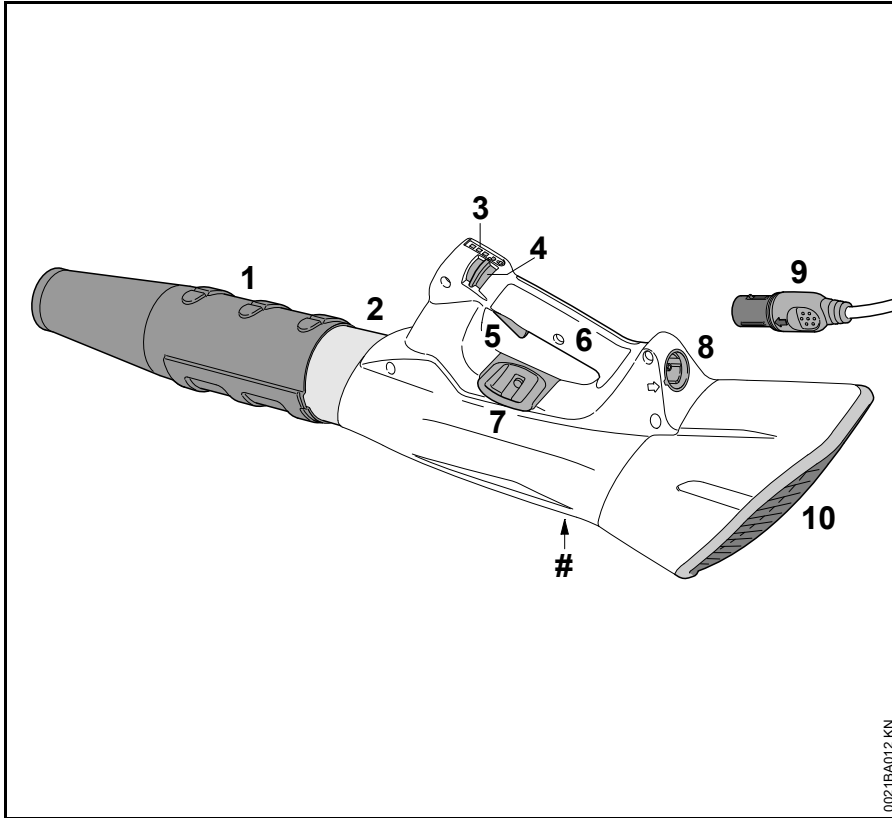

- 1 Nozzle
- 2 Blower tube
- 3 LEDs
- 4 Retaining latch
- 5 Trigger
- 6 Control handle
- 7 Carrying ring
- 8 Socket
- 9 Connecting cord plug
- 10 Intake screen
- # Serial number

0021BA012 KN

Specifications

Battery

- STIHL AP battery¹⁾ connected to blower via "AP Belt Bag with Connecting Cord"
- STIHL AR battery¹⁾ connected to blower by connecting cord

The machine may be operated only with original STIHL rechargeable batteries and original STIHL accessories.

The machine's runtime is dependent on the energy content of the battery.

Maximum air flow rate

with nozzle: 840 m³/h

Maximum air velocity

with nozzle: 63 m/s

Maximum blowing force

with nozzle: 17 N

Dimensions

Length: 985 mm
 Height: 267 mm
 Depth: 182 mm

¹⁾ Battery technology: Lithium-ion

Weight

without connecting cord: 2.5 kg

Noise and Vibration Data

Noise and vibration data are determined on the basis of the rated maximum speed.

For further details on compliance with Vibration Directive 2002/44/EC see www.stihl.com/vib.

Sound pressure level L_p to EN 60335-2-100

80 dB(A)

Sound power level L_w to EN 60335-2-100

90 dB(A)

Vibration measurement a_h to EN 60335-2-100

Control handle: < 2.5 m/s²

The K-factor in accordance with Directive 2006/42/EC is 2.5 dB(A) for the sound pressure level and sound power level; the K-factor in accordance with Directive 2006/42/EC is 2.0 m/s² for the vibration measurement.

The vibration values quoted above have been measured according to a standardized test procedure and may be used to compare electric power tools.

Depending on the type of usage, the vibrations that actually occur may differ from the values quoted.

The vibration values quoted may be used for an initial assessment of the user's exposure to vibrations.

The actual exposure to vibrations has to be evaluated. This process may also take into account times during which the electric power tool is switched off and times during which it is switched on but running without load.

Transport

STIHL batteries fulfill the requirements stated in UN-Manual ST/SG/AC.10/11/Rev.5 Part III, Subsection 38.3.

The user can transport STIHL batteries by road transport to the place where the machine is to be used without additional requirements.

The lithium ion batteries included are subject to the provisions of the legislation relating to dangerous goods.

When shipped by a third party (e. g. air transport or haulage firm), special packaging and identification requirements must be observed.

When preparing the item for shipment, a dangerous goods expert must be consulted. Please observe any further national regulations.

Pack the battery so that it cannot move inside the packaging.

Further transport instructions - see www.stihl.com/safety-data-sheets

REACH

REACH is an EC regulation and stands for the Registration, Evaluation, Authorisation and Restriction of Chemical substances.

For information on compliance with the REACH regulation (EC) No. 1907/2006 see www.stihl.com/reach.

Troubleshooting

Before performing any work on the blower, remove the connecting cord plug from the machine's socket.

Condition	Cause	Remedy
Blower does not start when switched on	No electrical contact between connecting cord and blower or battery	Disconnect cord between battery and blower, inspect the cord and contacts, reconnect the cord to the battery and blower.
	Battery has low charge (1 LED on battery flashes green)	Charge the battery
	Battery too hot / too cold (1 LED on battery glows red)	Allow battery to cool down / allow battery to warm up slowly at temperatures of about 15°C - 20°C (60°F - 70°F)
	Fault in battery (4 LEDs on battery flash red)	Disconnect and reconnect cord between battery and blower. Switch on the blower – if the LEDs continue to flash, the battery has a malfunction and must be replaced.
	Blower is too hot (3 LEDs on battery glow red)	Blower is too hot – allow it to cool down.
	Electromagnetic problem or fault in the blower (3 LEDs on battery flash red)	Disconnect and reconnect cord between battery and blower. Switch on the blower – if the LEDs still flash, the blower has a malfunction and must be checked by a servicing dealer ¹⁾ .
	Moisture in blower and/or battery	Allow blower / battery to dry

Before performing any work on the blower, remove the connecting cord plug from the machine's socket.

Condition	Cause	Remedy
Blower cuts out during operation	Battery or blower's electronics too hot	Allow battery and blower to cool down
	Electrical or electromagnetic malfunction	Disconnect and reconnect cord between battery and blower.
Runtime is too short	Battery not fully charged	Charge the battery
	Useful life of battery has been reached or exceeded	Check battery ¹⁾ and replace
Battery jams when being inserted in charger or the cord plug jams when being inserted in the socket	Guides / contacts dirty	Carefully clean the guides / contacts
Battery is not being charged even though LED on charger glows green	Battery too hot / too cold (1 LED on battery glows red)	Allow battery to cool down / allow battery to warm up slowly at temperatures of about 15°C - 20°C (60°F - 70°F) Operate charger only in closed, dry rooms at ambient temperatures of +5 C - +40 C (40°F - 104°F)
LED on charger flashes red	No electrical contact between charger and battery	Remove the battery and refit it
	Fault in battery (4 LEDs on battery flash red for about 5 seconds)	Take the battery out of the charger and refit it. Switch on the charger – if the LEDs continue to flash, the battery has a malfunction and must be replaced.
	Fault in charger	Have charger checked by your servicing dealer ¹⁾

¹⁾ STIHL recommends an authorized STIHL servicing dealer.

Maintenance and Repairs

Users of this machine may only carry out the maintenance and service work described in this user manual. All other repairs must be carried out by a servicing dealer.

STIHL recommends that you have servicing and repair work carried out exclusively by an authorized STIHL servicing dealer. STIHL dealers are regularly given the opportunity to attend training courses and are supplied with the necessary technical information.

When repairing the machine, only use replacement parts which have been approved by STIHL for this power tool or are technically identical. Only use high-quality replacement parts in order to avoid the risk of accidents and damage to the machine.

STIHL recommends the use of original STIHL replacement parts.

Original STIHL parts can be identified by the STIHL part number, the **STIHL** logo and the STIHL parts symbol  (the symbol may appear alone on small parts).

Disposal

Observe all country-specific waste disposal rules and regulations.

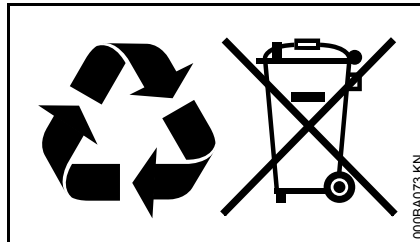

STIHL products must not be thrown in the garbage can. Take the product, accessories and packaging to an approved disposal site for environment-friendly recycling.

Contact your STIHL servicing dealer for the latest information on waste disposal.

EC Declaration of Conformity

ANDREAS STIHL AG & Co. KG
Badstr. 115
D-71336 Waiblingen

confirms that the product described below

Category:	Cordless blower
Make:	STIHL
Model:	BGA 100
Serial identification:	4866

conforms to the provisions of Directives 2011/65/EU, 2006/42/EC, 2004/108/EC and 2000/14/EC and has been developed and manufactured in compliance with the following standards in the versions valid at the time of production:

EN 55014-1, EN 55014-2, EN 60335-1, EN 60335-2-100

The measured and guaranteed sound power levels were determined according to Directive 2000/14/EC, Annex V.

Measured sound power level

BGA 100: 88 dB(A)

Guaranteed sound power level

BGA 100: 90 dB(A)

Technical documents deposited at:

ANDREAS STIHL AG & Co. KG
Produktzulassung (Product Licensing)

The year of manufacture and serial number are applied to the product.

Done at Waiblingen, 01.06.2015

ANDREAS STIHL AG & Co. KG

A handwritten signature in black ink, reading "Thomas Elsner". The signature is written in a cursive, flowing style.

Thomas Elsner

Director Group Product Management

The CE mark, consisting of the letters "C" and "E" in a bold, sans-serif font, positioned side-by-side.

Table des matières

Indications concernant la présente Notice d'emploi	45
Prescriptions de sécurité et techniques de travail	45
Utilisation	50
Assemblage du souffleur	50
Branchement électrique du chargeur	51
Recharge de la batterie	51
DEL sur la batterie	52
DEL sur le chargeur	54
Éléments de commande	55
Mise en marche	56
Arrêt	56
Rangement	57
Contrôle et maintenance par l'utilisateur	57
Instructions pour la maintenance et l'entretien	58
Conseils à suivre pour réduire l'usure et éviter les avaries	59
Principales pièces	60
Caractéristiques techniques	61
Dépannage	63
Instructions pour les réparations	66
Mise au rebut	66
Déclaration de conformité CE	66

Chère cliente, cher client,

nous vous félicitons d'avoir choisi un produit de qualité de la société STIHL.

Ce produit a été fabriqué avec les procédés les plus modernes et les méthodes de surveillance de qualité les plus avancées. Nous mettons tout en œuvre pour que cette machine vous assure les meilleurs services, de telle sorte que vous puissiez en être parfaitement satisfait.

Pour toute question concernant cette machine, veuillez vous adresser à votre revendeur ou directement à l'importateur de votre pays.



Dr. Nikolas Stihl

Indications concernant la présente Notice d'emploi

La présente Notice d'emploi se rapporte à un souffleur STIHL à batterie. Dans cette Notice d'emploi, ce souffleur à batterie est également appelé « souffleur » ou « machine ».

Pictogrammes

Tous les pictogrammes appliqués sur le dispositif sont expliqués dans la présente Notice d'emploi.

Repérage des différents types de textes

AVERTISSEMENT

Avertissement contre un risque d'accident et de blessure ainsi que de graves dégâts matériels.

AVIS

Avertissement contre un risque de détérioration du dispositif ou de certains composants.

Développement technique

La philosophie de STIHL consiste à poursuivre le développement continu de toutes ses machines et de tous ses dispositifs ; c'est pourquoi nous devons nous réserver tout droit de modification de nos produits, en ce qui concerne la forme, la technique et les équipements.

On ne pourra donc en aucun cas se prévaloir des indications et illustrations de la présente Notice d'emploi à l'appui de revendications quelconques.

Prescriptions de sécurité et techniques de travail



Pour travailler avec un souffleur, il est nécessaire de respecter des prescriptions de sécurité particulières.



Avant la première mise en service, lire attentivement et intégralement la présente Notice d'emploi. La conserver précieusement pour pouvoir la relire lors d'une utilisation ultérieure. Un utilisateur qui ne respecte pas les instructions de la Notice d'emploi risque de causer un accident grave, voire même mortel.

Consignes générales

AVERTISSEMENT

- Les enfants et les jeunes encore mineurs ne sont pas autorisés à travailler avec le souffleur. Veiller à ce que des enfants ne jouent pas avec le souffleur.
- Le souffleur ne doit être utilisé que par des personnes qui ont reçu les instructions nécessaires pour son utilisation et sa manipulation ou peuvent fournir la preuve qu'elles sont capables de manier ce souffleur en toute sécurité.

- Les personnes qui ne disposent pas de toute leur intégrité physique, sensorielle ou mentale, requise pour utiliser ce souffleur en toute sécurité, ne doivent l'utiliser que sous la surveillance d'une personne responsable ou après avoir reçu, de cette personne responsable, toutes les instructions nécessaires.
- Ne confier le souffleur qu'à des personnes familiarisées avec ce modèle et sa manipulation – toujours y joindre la Notice d'emploi.

Respecter les prescriptions de sécurité nationales spécifiques publiées par ex. par les caisses professionnelles d'assurances mutuelles, caisses de sécurité sociale, services pour la protection du travail et autres organismes compétents.

Lorsque le souffleur n'est pas utilisé, il faut le ranger en veillant à ce qu'il ne présente aucun risque pour d'autres personnes. Assurer le souffleur de telle sorte qu'il ne puisse pas être utilisé sans autorisation.

L'utilisateur est responsable des blessures qui pourraient être infligées à d'autres personnes, de même que des dégâts matériels causés.

Avant de travailler pour la première fois avec le souffleur : demandez au vendeur ou à une autre personne compétente de vous montrer comment utiliser cette machine en toute sécurité.

Le cas échéant, tenir compte des prescriptions nationales et des réglementations locales qui précisent les créneaux horaires à respecter pour le travail avec des machines bruyantes.

Il est interdit d'utiliser le souffleur si ses composants ne sont pas tous dans un état impeccable.

Indications concernant le souffleur



Dans tous les cas énumérés ci-après, arrêter le souffleur, placer le levier d'encliquetage dans la position  et retirer la fiche du cordon d'alimentation électrique de la prise :

- Avant d'entreprendre tout nettoyage de la machine.
- Avant de quitter le souffleur.
- Avant le transport.
- Avant le rangement.
- Avant toute opération de maintenance ou réparation.
- En cas d'urgence ou de danger.

Cela écarte le risque d'une mise en marche accidentelle du moteur.

Aptitudes personnelles

L'utilisateur du souffleur doit être reposé, en bonne santé et en bonne condition physique.

Une personne à laquelle il est interdit d'effectuer des travaux fatigants – pour des questions de santé – devrait consulter son médecin et lui demander si elle peut travailler avec un souffleur.

Il est interdit de travailler avec le souffleur après avoir consommé de l'alcool ou de la drogue ou bien après avoir pris des médicaments qui risquent de limiter la capacité de réaction.

Utilisation conforme à la destination

Le souffleur convient pour balayer les feuilles mortes, l'herbe, les papiers etc. par ex. sur les parkings, dans les jardins, dans les stades ou dans la cour d'une propriété.

Ne pas balayer des matières nocives.

Ne pas utiliser le souffleur dans des locaux fermés.

L'utilisation de ce souffleur pour d'autres travaux est interdite et risquerait de provoquer des accidents ou d'endommager le souffleur. N'apporter aucune modification à ce souffleur – cela aussi pourrait causer des accidents ou endommager le souffleur.

Conditions d'utilisation

Il est possible de travailler avec ce souffleur par temps humide ou même sous la pluie. Si le souffleur a été mouillé, il faut le faire sécher après le travail.

Ne pas laisser le souffleur en plein air par temps de pluie.

Vêtements et équipement

Porter des vêtements et équipements de protection réglementaires.



Les vêtements doivent être fonctionnels et garantir une liberté de mouvement totale. Porter des vêtements bien ajustés – une combinaison, mais pas une blouse de travail.



Ne pas porter des vêtements qui risqueraient de pénétrer dans la prise d'air. Ne porter ni écharpe ou cravate, ni bijoux. Les personnes aux cheveux longs doivent les nouer et les assurer (foulard, casquette, casque etc.).

Porter des chaussures robustes avec semelle crantée antidérapante.

AVERTISSEMENT



Étant donné le risque de blessure des yeux, il faut impérativement porter des lunettes de protection couvrant étroitement les yeux, conformément à la norme EN 166. Veiller à ce que les lunettes soient parfaitement ajustées.

Il est recommandé de porter un dispositif antibruit « individuel » – par ex. des capsules protégée-oreilles.

STIHL propose une gamme complète d'équipements pour la protection individuelle.

Transport

Toujours arrêter le souffleur, placer le levier d'encliquetage dans la position  et retirer la batterie du souffleur – même pour un transport sur de courtes distances. Cela écarte le risque d'une mise en marche accidentelle du moteur.

Porter le souffleur par la poignée de commande.

Pour le transport dans un véhicule : assurer le souffleur afin qu'il ne risque pas de se renverser et d'être endommagé.

Accessoires

Monter exclusivement des pièces ou accessoires autorisés par STIHL pour ce souffleur ou des pièces similaires du point de vue technique. Pour toute question à ce sujet, s'adresser à un revendeur spécialisé. Utiliser exclusivement des pièces ou accessoires de haute qualité. En ne respectant pas ces prescriptions, on risquerait de causer un accident ou d'endommager le souffleur.

STIHL recommande d'utiliser des pièces et accessoires d'origine STIHL. Leurs caractéristiques sont optimisées tout spécialement pour ce produit, et pour satisfaire aux exigences de l'utilisateur.

N'apporter aucune modification à ce souffleur – cela risquerait d'en compromettre la sécurité. STIHL décline toute responsabilité pour des blessures ou des dégâts matériels occasionnés en cas d'utilisation d'équipements rapportés non autorisés.

Moteur et batterie

Batterie

Lire et suivre les instructions du folio ou de la Notice d'emploi de la batterie STIHL, et conserver précieusement ces documents !

Pour de plus amples renseignements sur les prescriptions de sécurité – voir www.stihl.com/safety-data-sheets

Chargeur

Lire et suivre les instructions du folio joint au chargeur STIHL, et conserver précieusement ce document !

Cordon d'alimentation électrique

Lire et suivre les instructions du folio joint au cordon d'alimentation électrique STIHL, et conserver précieusement ce document !

Avant d'entreprendre le travail

S'assurer que le souffleur se trouve en parfait état pour un fonctionnement en toute sécurité – conformément aux indications des chapitres correspondants de la Notice d'emploi :

- Ne pas utiliser une batterie défectueuse ou déformée.
- La gâchette de commande et le blocage de la gâchette de commande doivent fonctionner facilement (levier d'encliquetage dans la position  – dès qu'on les relâche, ces commandes doivent revenir dans leur position de départ.
- La buse doit être montée conformément aux prescriptions.

- Les poignées doivent être propres et sèches – sans huile ni autres salissures – un point très important pour que l'on puisse manier le souffleur en toute sécurité.
- N'apporter aucune modification aux dispositifs de commande et de sécurité.
- Contrôler l'état du carter.

Une usure du carter (fissuration, ébréchures) peut entraîner un risque de blessures causées par la projection de corps étrangers. En cas d'endommagement du carter, consulter le revendeur spécialisé – STIHL recommande de s'adresser au revendeur spécialisé STIHL.

Il est interdit d'utiliser le souffleur s'il ne se trouve pas en parfait état de fonctionnement – **risque d'accident !**

Au cours du travail

En cas d'urgence ou de danger imminent, arrêter immédiatement le souffleur – placer le levier d'encliquetage dans la position  et retirer la fiche du cordon d'alimentation électrique de la prise.

Ne pas retirer la fiche du cordon d'alimentation électrique de la prise lorsque le moteur est en marche.

Le souffleur doit être manié par une seule personne – ne pas tolérer la présence d'autres personnes dans la zone de travail.

Veiller à ce que des spectateurs éventuels, en particulier des enfants, ou des animaux restent à une distance suffisante.

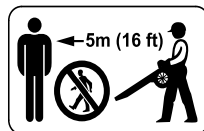

À part l'utilisateur, personne ne doit se trouver dans un rayon de 5 m (16 pieds) de la machine en marche – **risque de blessure par des objets projetés !**

Respecter également cette distance par rapport à des véhicules garés, vitres etc. – pour éviter de causer des **dégâts matériels !**

Ne jamais souffler en direction de personnes ou d'animaux – le souffleur peut soulever de petits objets et les projeter à grande vitesse – **risque d'accident !**

Au balayage avec le souffleur (aussi bien dans la nature que dans les jardins), faire attention aux petits animaux et ne pas les mettre en danger.

Ne jamais laisser le souffleur en marche sans surveillance.

Toujours travailler en avançant lentement – toujours surveiller la zone de sortie d'air du tube de soufflage – ne pas marcher à reculons – **pour ne pas risquer de trébucher !**

Éviter toute contorsion anormale du corps, afin de ne pas risquer de perdre d'équilibre. Toujours se tenir dans une position stable et sûre.

Faire attention sur les terrains en pente ou irréguliers – **risque de dérapage !**

Faire attention aux obstacles : souches d'arbres, racines, fossés ou objets quelconques qui pourraient se trouver sur le sol – **pour ne pas risquer de trébucher !**

Ne jamais travailler sur une échelle ou sur un échafaudage instable.

Travailler calmement, de manière bien réfléchie – seulement dans de bonnes conditions de visibilité et d'éclairage. Prendre les précautions utiles pour exclure le risque de blesser d'autres personnes.

Faire des pauses à temps pour ne pas risquer d'atteindre un état de fatigue ou d'épuisement qui pourrait **entraîner un accident !**

Un soufflage soulevant de grandes quantités de poussière peut produire des charges électrostatiques qui, dans des conditions très défavorables (par ex. dans une atmosphère très sèche), risquent de se décharger brusquement.

En cas de dégagement de poussière, toujours porter un masque antipoussière.

Ne glisser aucun objet dans le carter, à travers la grille de protection ou par la buse, et ne faire aspirer aucun objet à travers la grille de protection. **Risque de blessure** par des objets projetés et risque d'endommagement du souffleur.

En cas de variation sensible des caractéristiques de fonctionnement (par ex. plus fortes vibrations), interrompre le travail et éliminer les causes de ce changement.

Si le souffleur a été soumis à des sollicitations sortant du cadre de l'utilisation normale (par ex. s'il a été

soumis à des efforts violents, en cas de choc ou de chute), avant de le remettre en marche, il faut impérativement s'assurer qu'il se trouve en parfait état de fonctionnement – voir également « Avant le travail ». Contrôler en particulier la fiabilité des dispositifs de sécurité. Il ne faut en aucun cas continuer d'utiliser la machine si la sécurité de son fonctionnement n'est pas garantie. En cas de doute, consulter le revendeur spécialisé.

Avant de quitter le souffleur : mettre le souffleur hors circuit, placer le levier d'encliquetage dans la position  et retirer la fiche du cordon d'alimentation électrique de la prise.

Après le travail

Enlever la poussière et les saletés déposées sur le souffleur – ne pas employer de produits dissolvant la graisse.

Ne pas nettoyer le souffleur au jet d'eau.

Pour le nettoyage du souffleur, ne pas utiliser un nettoyeur haute pression. Le puissant jet d'eau risquerait d'endommager certaines pièces du souffleur.

Vibrations

Cette machine se distingue par un taux de vibrations particulièrement faible, au niveau des mains de l'utilisateur.

Dans certains cas, il est quand même recommandé à l'utilisateur de se faire ausculter par un médecin s'il constate des symptômes (par ex. un

fourmillement dans les doigts) qui pourraient signaler une perturbation de l'irrigation sanguine de ses mains.

Maintenance et réparations

Avant d'entreprendre une réparation ou une opération de maintenance quelconque, placer le levier d'encliquetage dans la position  et retirer la fiche du cordon d'alimentation électrique de la prise. Cela écarte le risque d'une mise en marche accidentelle du moteur.

La machine doit faire l'objet d'une maintenance régulière. Effectuer exclusivement les opérations de maintenance et les réparations décrites dans la Notice d'emploi. Faire exécuter toutes les autres opérations par un revendeur spécialisé.

STIHL recommande de faire effectuer les opérations de maintenance et les réparations exclusivement chez le revendeur spécialisé STIHL. Les revendeurs spécialisés STIHL participent régulièrement à des stages de perfectionnement et ont à leur disposition les informations techniques requises.

Utiliser exclusivement des pièces de rechange de haute qualité. En ne respectant pas ces prescriptions, on risquerait de causer un accident ou d'endommager la machine. Pour toute question à ce sujet, s'adresser à un revendeur spécialisé.

STIHL recommande d'utiliser des pièces de rechange d'origine STIHL. Leurs caractéristiques sont optimisées tout

spécialement pour cette machine, et pour répondre aux exigences de l'utilisateur.

N'apporter aucune modification à la machine – cela risquerait de compromettre la sécurité – **risque d'accident !**

Contrôler périodiquement l'isolement impeccable et l'absence de traces de vieillissement (fragilisation) des contacts électriques du chargeur ainsi que de son cordon d'alimentation électrique et de sa fiche de branchement sur le secteur.

Les composants électriques, par ex. le cordon d'alimentation électrique du chargeur, ne doivent être réparés ou remplacés que par des électriciens professionnels.

Nettoyer les pièces en matière synthétique avec un chiffon. Des détergents agressifs risqueraient d'endommager les pièces en matière synthétique.

Au besoin, nettoyer la grille de protection du carter avec précaution, en utilisant une brosse douce.

Veiller à ce que la prise pour câble d'alimentation électrique soit toujours propre – la nettoyer si nécessaire.

Conserver la machine dans un local sec, en prenant toujours soin de mettre préalablement le levier d'encliquetage dans la position  et de débrancher le câble d'alimentation électrique.

Utilisation

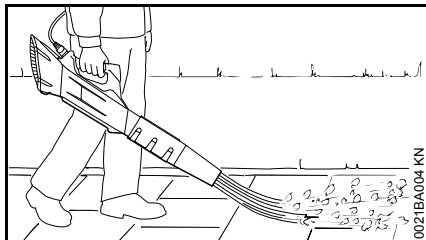

Le souffleur est conçu pour être manié d'une main. L'utilisateur peut le porter en tenant la poignée de commande de la main droite ou de la main gauche.

- Toujours tenir fermement le souffleur.

Anneau de suspension

Si l'on utilise la batterie STIHL AR, on peut accrocher le souffleur sur un coussin d'appui, à l'aide de l'anneau de suspension.

Utiliser des batteries du type AR uniquement avec le harnais spécialement conçu pour cette batterie – jamais en combinaison avec d'autres harnais (par ex. harnais simple, harnais double etc.).

Utilisation du coussin d'appui sur le harnais de la batterie STIHL AR

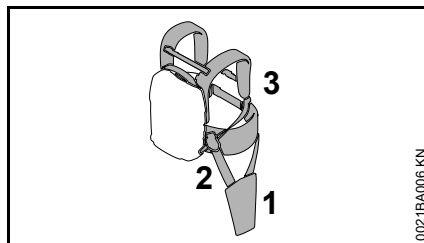

- Fixer le coussin d'appui (1) sur le harnais (3) à l'aide du jeu de pièces AR (2), voir le folio joint au jeu de pièces AR ;
- accrocher le souffleur sur le coussin d'appui à l'aide de l'anneau de suspension.

Assemblage du souffleur

Buse

⚠ AVERTISSEMENT

N'utiliser la machine qu'avec la buse intégralement montée – **risque de blessure !**

Montage de la buse

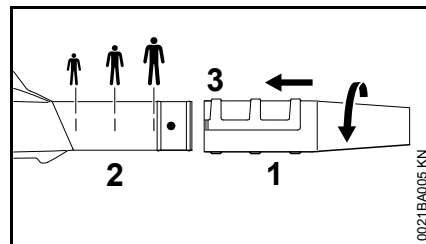

- Suivant la taille de l'utilisateur, glisser la buse (1) sur le tube de soufflage (2), jusqu'à la marque adéquate ;
- tourner la buse (1) dans le sens de la flèche et la faire encliqueter dans la rainure (3).

Réglage de la buse

- Tourner la buse (1) dans le sens opposé à la flèche, jusqu'en butée ;
- suivant la taille de l'utilisateur, glisser la buse (1) sur le tube de soufflage (2), jusqu'à la marque adéquate ;
- tourner la buse (1) dans le sens de la flèche et la faire encliqueter dans la rainure (3).

Démontage de la buse

- Tourner la buse (1) dans le sens opposé à la flèche, jusqu'en butée ;
- enlever la buse (1) du tube de soufflage (2) en tirant dans le sens opposé à la flèche.

Branchement électrique du chargeur

La tension du secteur et la tension de service doivent correspondre.

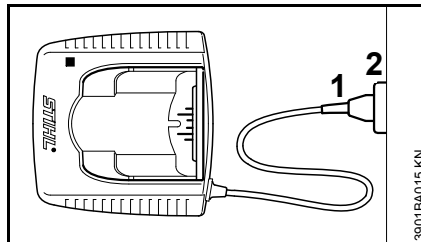

- Introduire la fiche (1) dans la prise de courant (2).

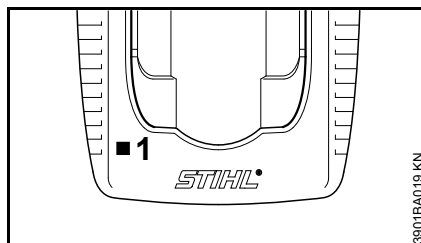

Après le branchement du chargeur sur l'alimentation électrique, un auto-test a lieu. Au cours de cette procédure, la diode électroluminescente (1) du chargeur s'allume env. 1 seconde de couleur verte, puis de couleur rouge et s'éteint.

Recharge de la batterie

À la livraison, la batterie n'est pas complètement chargée.

Il est recommandé de charger la batterie à fond avant la première mise en service.

- Brancher le chargeur sur le secteur – la tension du secteur et la tension de service du chargeur doivent correspondre – voir « Branchement électrique du chargeur ».

N'utiliser le chargeur que dans des locaux fermés et secs, à des températures ambiantes de +5 °C à +40 °C (41 °F à 104 °F).

Ne recharger que des batteries sèches. Si la batterie est humide, la laisser sécher avant de la recharger.

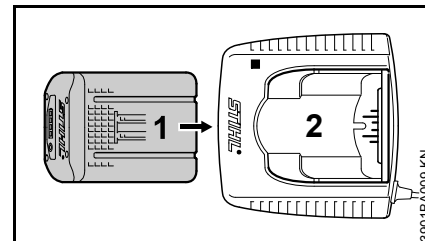

- Glisser la batterie (1) dans le chargeur (2) jusqu'à la première résistance perceptible – puis pousser jusqu'en butée.

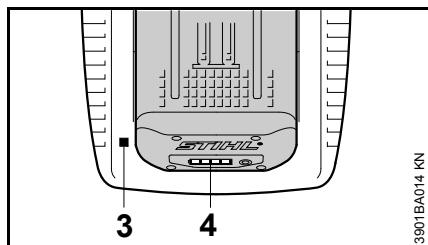

Après l'introduction de la batterie, la DEL (3) du chargeur est allumée – voir « DEL sur le chargeur ».

La recharge commence dès que les DEL (4) de la batterie s'allument de couleur verte – voir « DEL sur la batterie ».

Le temps de recharge réel dépend de différents facteurs tels que l'état de la batterie, la température ambiante etc., et il peut donc différer des temps de recharge indiqués.

Au cours du travail, la batterie de la machine se réchauffe. Si l'on introduit une batterie chaude dans le chargeur, il peut être nécessaire de la laisser refroidir avant la recharge. La recharge ne commence qu'une fois que la batterie est refroidie. Le temps de recharge peut donc augmenter, en fonction du temps de refroidissement préalable nécessaire.

Au cours de la recharge, la batterie et le chargeur se réchauffent.

Chargeurs AL 300, AL 500

Les chargeurs AL 300 et AL 500 sont équipés d'un ventilateur qui refroidit la batterie.

Chargeur AL 100

Avant la recharge, le chargeur AL 100 attend que la batterie se soit refroidie d'elle-même. Le refroidissement de la batterie est assuré par la dissipation de la chaleur dans l'air ambiant.

Fin de la recharge

Une fois que la batterie est rechargée à fond, le chargeur interrompt automatiquement la recharge, ce qui est reconnaissable au fait que :

- les DEL de la batterie s'éteignent ;
- la DEL du chargeur s'éteint ;
- le ventilateur du chargeur s'arrête (si le chargeur en est équipé).

Après la fin de la recharge, retirer la batterie rechargée du chargeur.



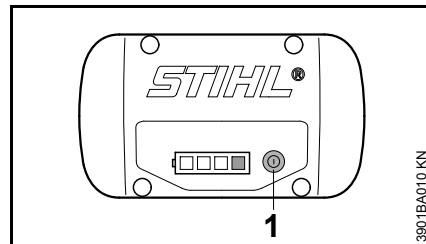

DEL sur la batterie

Quatre DEL indiquent l'état de charge de la batterie et signalent le cas échéant des problèmes touchant la batterie ou la machine.



- Appuyer sur la touche (1) pour activer l'affichage – l'affichage s'éteint automatiquement au bout de 5 secondes.

Les DEL peuvent être allumées continuellement ou clignoter de couleur verte ou rouge.

-  DEL continuellement allumée de couleur verte.
-  DEL clignotant de couleur verte.
-  DEL continuellement allumée de couleur rouge.
-  DEL clignotant de couleur rouge.

Au cours de la recharge

Les DEL sont continuellement allumées ou clignotent pour visualiser la progression de la recharge.

Au cours de la recharge, la capacité en cours de recharge est indiquée par une DEL clignotant de couleur verte.

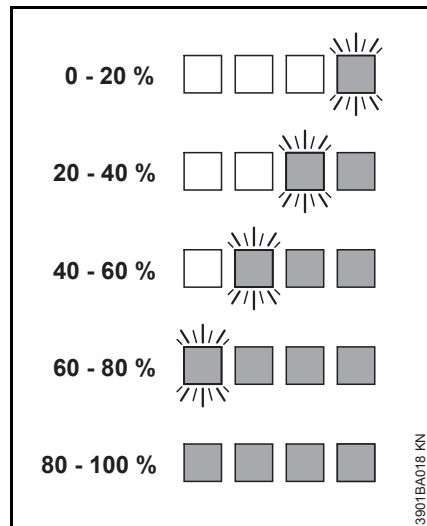

Une fois que la recharge est terminée, les DEL de la batterie s'éteignent automatiquement.

Si les DEL de la batterie clignotent ou sont continuellement allumées de couleur rouge – voir « Si les DEL rouges sont continuellement allumées / clignotent ».

Au cours du travail

Les DEL vertes sont continuellement allumées ou clignotent pour indiquer la charge actuelle.

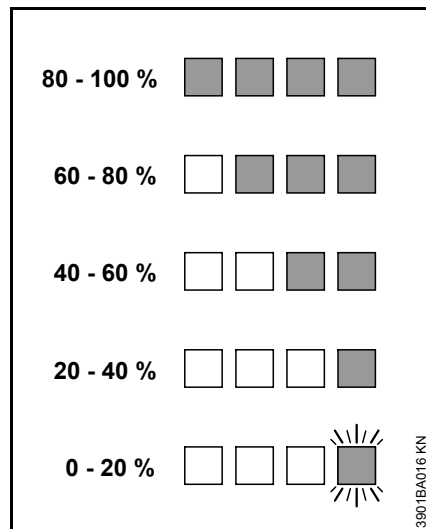

Si les DEL de la batterie clignotent ou sont continuellement allumées de couleur rouge – voir « Si les DEL rouges sont continuellement allumées / clignotent ».

Si les DEL rouges sont continuellement allumées / clignotent

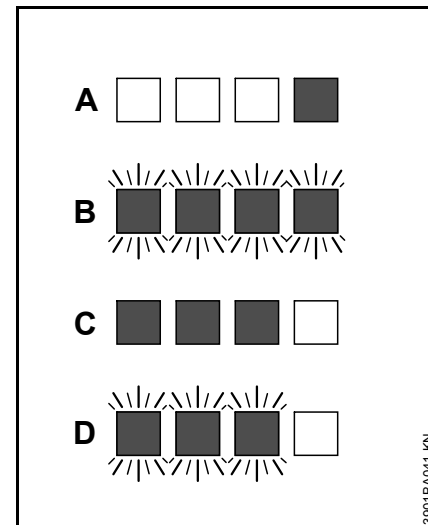

A	1 DEL est continuellement allumée de couleur rouge :	Batterie trop chaude ¹⁾ ²⁾ / trop froide ¹⁾
B	4 DEL clignotent de couleur rouge :	Dysfonctionnement dans la batterie ³⁾
C	3 DEL sont continuellement allumées de couleur rouge :	Machine trop chaude – la laisser refroidir.
D	3 DEL clignotent de couleur rouge :	Dysfonctionnement dans la machine ⁴⁾

- 1) Au cours de la recharge : après le refroidissement / le réchauffement de la batterie, la recharge démarre automatiquement.
- 2) Au cours du travail : la machine s'arrête – laisser la batterie refroidir pendant quelques instants ; à cet effet, on peut retirer la batterie de la pochette portée à la ceinture.
- 3) Dérangements électromagnétiques ou défauts. Retirer la batterie de la pochette portée à la ceinture et la remettre en place. Mettre la machine en marche – si les DEL clignotent encore, la batterie est défectueuse et doit être remplacée.
- 4) Dérangements électromagnétiques ou défauts. Sortir la batterie de la pochette portée à la ceinture et extraire la fiche du cordon d'alimentation électrique de la prise de la machine. Enlever les saletés déposées sur les contacts, dans la pochette portée à la ceinture, et sur la fiche d'alimentation électrique, en utilisant un objet adéquat, sans arêtes vives. Remettre la batterie en place et introduire la fiche du cordon d'alimentation électrique dans la prise de la machine. Mettre la machine en marche – si les DEL clignotent encore, la machine est défectueuse et doit être contrôlée par le revendeur spécialisé – STIHL recommande de s'adresser au revendeur spécialisé STIHL.

DEL sur le chargeur

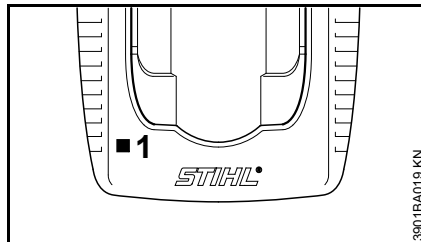

La DEL (1) du chargeur peut être continuellement allumée de couleur verte ou clignoter de couleur rouge.

Un allumage continu de couleur verte ...

... peut avoir les significations suivantes :

La batterie STIHL

- est en cours de recharge ;
- est trop chaude et doit refroidir avant la recharge.

Voir également « DEL sur la batterie ».

La DEL verte du chargeur s'éteint dès que la batterie est rechargée à fond.

Un clignotement de couleur rouge ...

... peut avoir les significations suivantes :

- pas de contact électrique entre la batterie et le chargeur – retirer la batterie et la remettre en place ;
- dysfonctionnement dans la batterie – voir également « DEL sur la batterie ».
- dysfonctionnement du chargeur – le faire contrôler par le revendeur spécialisé. STIHL recommande de s'adresser au revendeur spécialisé STIHL.

Éléments de commande

Vue d'ensemble

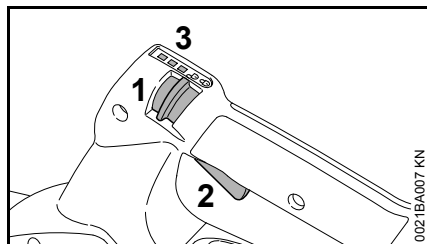

- 1 Levier d'encliquetage
- 2 Gâchette de commande
- 3 DEL

Fonction du levier d'encliquetage

Position

- Le souffleur est hors circuit.
- La gâchette de commande est bloquée et ne peut pas être actionnée.

Position

- Le souffleur est en circuit.
- La gâchette de commande est débloquée et peut être actionnée.

Réglage du niveau de puissance

Le levier d'encliquetage permet le réglage de la puissance de soufflage. Il peut être encliqueté à 3 niveaux de puissance.

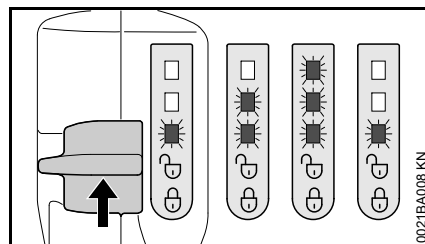

Le niveau de puissance actuel est affiché à l'aide de DEL.

- Si aucune DEL n'est allumée : mettre le souffleur en circuit, voir « Mise en marche » ;
- pousser le levier d'encliquetage vers le haut et le laisser revenir sous l'effet de son ressort. Le niveau de puissance suivant est activé ;
- répéter la procédure précédente jusqu'à ce que le niveau de puissance souhaité soit affiché.

Après le troisième niveau de puissance, la commande repasse au premier niveau de puissance.

Fonction de la gâchette de commande

Régulation de la puissance de soufflage

La gâchette de commande permet de régler la puissance de soufflage en continu.

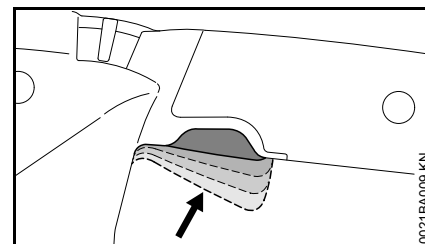

- Enfoncer la gâchette de commande jusqu'à obtention de la puissance de soufflage souhaitée.

Au fur et à mesure que l'on enfonce la gâchette de commande, la puissance de soufflage augmente jusqu'à la limite du niveau de puissance réglé.

Activation de la fonction boost

La fonction boost peut être activée indépendamment du niveau de puissance réglé. La fonction boost active toujours la puissance de soufflage maximale.

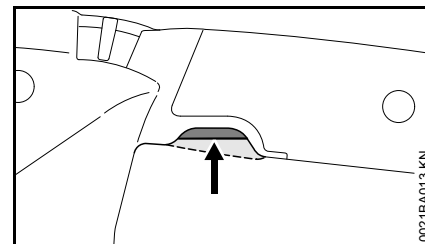

- Enfoncer la gâchette de commande à fond en surmontant le point dur et la maintenir enfoncée.

Les DEL clignotent successivement.

La fonction boost reste activée jusqu'à ce que l'on relâche la gâchette de commande.

Après le relâchement de la gâchette de commande, le niveau de puissance préalablement réglé reste activé.

Mise en marche

- Monter la buse, voir « Assemblage du souffleur » ;

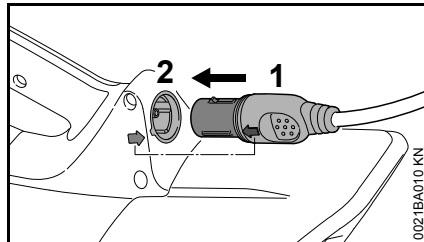

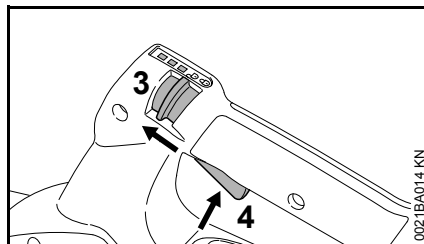

- faire coïncider les flèches et introduire la fiche (1) du cordon d'alimentation électrique dans la prise (2) du souffleur ;
- se tenir dans une position stable et sûre ;
- se tenir droit – tenir le souffleur en restant décontracté ;

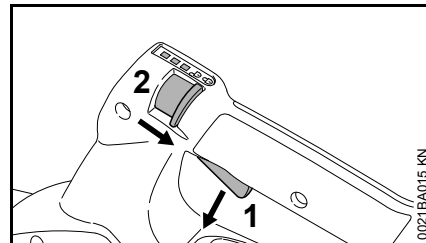

- placer le levier d'encliquetage (3) dans la position  ;
- actionner la gâchette de commande.

Arrêt



- Relâcher la gâchette de commande (1) ;
- placer le levier d'encliquetage (2) dans la position . Il n'est plus possible d'actionner la gâchette de commande et le souffleur est hors circuit ;

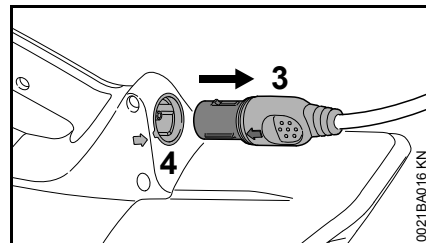

- lors des pauses et à la fin du travail, débrancher la fiche du cordon d'alimentation électrique (3) de la prise (4) ;
- ranger le souffleur de telle sorte qu'il ne présente aucun danger pour autrui ;
- assurer le souffleur de telle sorte qu'il ne puisse pas être utilisé sans autorisation.

Rangement

- Mettre le souffleur hors circuit, voir « Arrêt » ;
- conserver le souffleur à un endroit sec et sûr ;
- ranger le souffleur de telle sorte qu'il ne puisse pas être utilisé sans autorisation (par ex. par des enfants).

Rangement de la batterie

- Retirer la batterie de la pochette pour batterie ou du chargeur ;
- conserver la batterie dans un local fermé et sec, en lieu sûr. La ranger de telle sorte qu'elle ne puisse pas être utilisée sans autorisation (par ex. par des enfants) et qu'elle ne se salisse pas ;
- ne pas conserver les batteries de réserve sans les utiliser de temps en temps – employer alternativement toutes les batteries disponibles ;
- pour qu'elle puisse atteindre une durée de vie optimale, conserver la batterie avec une charge d'env. 30 %.

Rangement du chargeur

- Extraire la batterie ;
- retirer la fiche de la prise de courant ;
- conserver le chargeur dans un local fermé et sec, en lieu sûr. Le ranger de telle sorte qu'il ne puisse pas être utilisé sans autorisation (par ex. par des enfants) et qu'il ne se salisse pas.

Contrôle et maintenance par l'utilisateur

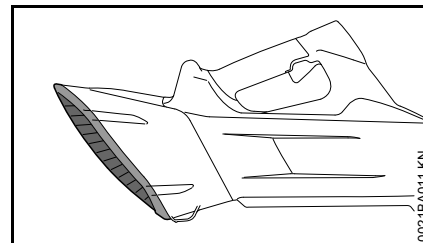

- Avant et après le travail, contrôler si la grille de protection n'est pas endommagée – en cas d'endommagement, faire remplacer la grille de protection par le revendeur spécialisé¹⁾.
- Au besoin, si la grille de protection est encrassée, la nettoyer avec précaution en utilisant une brosse douce.

¹⁾ STIHL recommande de s'adresser au revendeur spécialisé STIHL.

Instructions pour la maintenance et l'entretien

Les indications ci-après sont valables pour des conditions d'utilisation normales. Pour des conditions plus difficiles (ambiance très poussiéreuse etc.) et des journées de travail plus longues, réduire en conséquence les intervalles indiqués. Avant toute intervention sur le souffleur, placer le levier d'encliquetage dans la position  et retirer la fiche du cordon d'alimentation électrique de la prise.		avant de commencer le travail	après le travail ou une fois par jour	une fois par semaine	une fois par mois	une fois par an	en cas de panne	en cas de détérioration	au besoin
Machine complète	Contrôle visuel (état)	X							
	Nettoyage		X						
Poignées de commande (levier d'encliquetage, gâchette de commande)	Contrôle du fonctionnement	X							
	Nettoyage		X						X
Grille de protection	Contrôle visuel (état)	X	X						
	Nettoyage								X
	Remplacement par revendeur spécialisé ¹⁾							X	
Vis et écrous accessibles	Resserrage								X
Batterie	Contrôle visuel	X					X	X	
Prise	Nettoyage	X							X
	Dysfonctionnement (brancher et débrancher la fiche du cordon d'alimentation électrique)	X							
Cordon d'alimentation électrique	Contrôle visuel (état)	X							
Étiquettes de sécurité	Remplacement							X	

¹⁾ STIHL recommande de s'adresser au revendeur spécialisé STIHL

Conseils à suivre pour réduire l'usure et éviter les avaries

Le fait de respecter les prescriptions de la présente Notice d'emploi permet d'éviter une usure excessive et l'endommagement du dispositif.

Le dispositif doit être utilisé, entretenu et rangé comme décrit dans la présente Notice d'emploi.

L'utilisateur assume l'entière responsabilité de tous les dommages occasionnés par suite du non-respect des prescriptions de sécurité et des instructions données pour l'utilisation et la maintenance. Cela s'applique tout particulièrement aux points suivants :

- modifications apportées au produit sans l'autorisation de STIHL ;
- utilisation d'outils ou d'accessoires qui ne sont pas autorisés pour ce dispositif, ne conviennent pas ou sont de mauvaise qualité ;
- utilisation pour des travaux autres que ceux prévus pour ce dispositif ;
- utilisation du dispositif dans des concours ou dans des épreuves sportives ;
- avaries découlant du fait que le dispositif a été utilisé avec des pièces défectueuses.

Opérations de maintenance

Toutes les opérations énumérées au chapitre « Instructions pour la maintenance et l'entretien » doivent être exécutées périodiquement. Dans le cas

où l'utilisateur ne pourrait pas effectuer lui-même ces opérations de maintenance et d'entretien, il doit les faire exécuter par un revendeur spécialisé.

STIHL recommande de faire effectuer les opérations de maintenance et les réparations exclusivement chez le revendeur spécialisé STIHL. Les revendeurs spécialisés STIHL participent régulièrement à des stages de perfectionnement et ont à leur disposition les informations techniques requises.

Si ces opérations ne sont pas effectuées comme prescrit, cela peut entraîner des avaries dont l'utilisateur devra assumer l'entière responsabilité. Il pourrait s'ensuivre, entre autres, les dommages précisés ci-après :

- avaries du moteur électrique par suite du fait que la maintenance n'a pas été effectuée à temps ou n'a pas été intégralement effectuée (p. ex. nettoyage insuffisant des pièces de canalisation d'air de refroidissement) ;
- avaries causées au chargeur par un branchement électrique incorrect (tension incorrecte) ;
- corrosion et autres avaries subséquentes, sur le dispositif, la batterie et le chargeur, par suite d'un stockage dans des conditions inadéquates ou d'une utilisation incorrecte ;
- avaries et dommages subséquents survenus sur le dispositif par suite de l'utilisation de pièces de rechange de mauvaise qualité.

Pièces d'usure

Même lorsqu'on utilise la machine pour les travaux prévus dans sa conception, certaines pièces subissent une usure normale et elles doivent être remplacées en temps voulu, en fonction du genre d'utilisation et de la durée de fonctionnement. Il s'agit, entre autres, des pièces suivantes :

- Buse
- Batterie
- Cordon d'alimentation électrique

Principales pièces

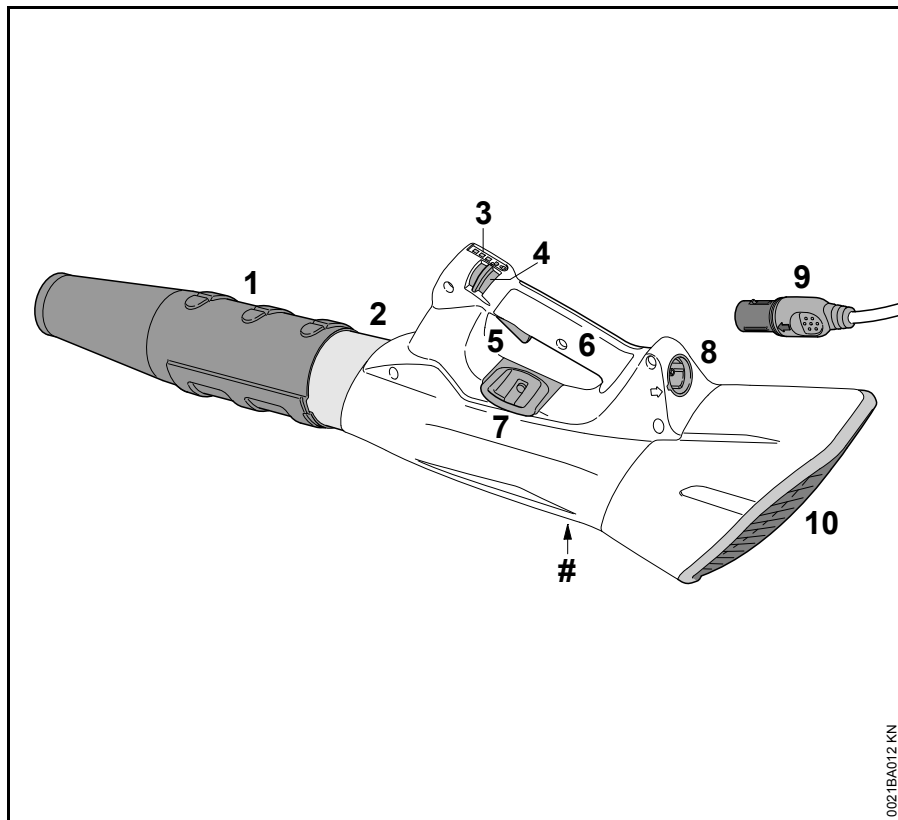

- 1 Buse
- 2 Tube de soufflage
- 3 DEL
- 4 Levier d'encliquetage
- 5 Gâchette de commande
- 6 Poignée de commande
- 7 Anneau de suspension
- 8 Prise
- 9 Fiche du cordon d'alimentation électrique
- 10 Grille de protection
- # Numéro de machine

0021BA012 KN

Caractéristiques techniques

Batterie

- Batterie STIHL AP¹⁾ reliée au souffleur via la « pochette AP portée à la ceinture, avec cordon d'alimentation électrique »
- Batterie STIHL AR¹⁾ reliée au souffleur via le cordon d'alimentation électrique

La machine ne doit être utilisée qu'avec une batterie STIHL d'origine et les accessoires STIHL d'origine.

La durée de fonctionnement de la machine dépend de la capacité énergétique de la batterie.

Débit volumétrique maximal

avec buse : 840 m³/h

Vitesse maximale de l'air :

avec buse : 63 m/s

Force de soufflage maximale :

avec buse : 17 N

Dimensions

Longueur : 985 mm
Hauteur : 267 mm
Profondeur : 182 mm

Poids

sans cordon d'alimentation électrique : 2,5 kg

Niveaux sonores et taux de vibrations

La détermination des niveaux sonores et des taux de vibrations se base sur les conditions de fonctionnement au régime maximal nominal.

Pour de plus amples renseignements sur le respect de la directive « Vibrations 2002/44/CE » concernant les employeurs, voir www.stihl.com/vib

Niveau de pression sonore L_p suivant EN 60335-2-100

80 dB(A)

Niveau de puissance acoustique L_w suivant EN 60335-2-100

90 dB(A)

Taux de vibrations a_h suivant EN 60335-2-100

Poignée de commande : < 2,5 m/s²

Pour le niveau de pression sonore et le niveau de puissance acoustique, le facteur K selon la directive RL 2006/42/CE est de 2,5 dB(A) ; pour

le taux de vibrations, le facteur K selon la directive RL 2006/42/CE est de 2,0 m/s².

Les taux de vibrations indiqués ont été mesurés suivant une procédure de contrôle normalisée et ils peuvent être utilisés pour la comparaison d'appareils électriques.

Les vibrations engendrées dans la pratique peuvent différer des valeurs indiquées, suivant le genre d'utilisation de la machine.

Les taux de vibrations indiqués peuvent servir de référence pour une première évaluation de l'exposition de l'utilisateur aux vibrations.

L'exposition aux vibrations ne peut être quantifiée que par une estimation. On peut alors également prendre en compte les temps durant lesquels la machine électrique est arrêtée et les temps durant lesquels la machine est en marche, mais fonctionne sans charge.

Transport

Les batteries STIHL satisfont aux conditions précisées dans le Manuel UN ST/SG/AC.10/11/Rev.5 Partie III, alinéa 38.3.

L'utilisateur peut donc transporter les batteries STIHL sur route, jusqu'au lieu d'utilisation de la machine, sans être soumis à des obligations particulières.

Les batteries Lithium-Ion faisant partie de l'ensemble livré sous soumises aux prescriptions de la loi sur le transport de marchandises dangereuses.

1) Technologie de batterie : lithium-ion

En cas d'expédition par des tiers (par ex. par voie aérienne ou par une entreprise de transport), il faut respecter des exigences particulières concernant l'emballage et le marquage.

Pour la préparation de l'objet à expédier, il faut faire appel à un expert en matière de transport de marchandises dangereuses. Le cas échéant, respecter les prescriptions nationales spécifiques éventuellement plus sévères.

Emballer la batterie de telle sorte qu'elle ne puisse pas se déplacer à l'intérieur de son emballage.

Pour de plus amples renseignements sur les prescriptions concernant le transport – voir www.stihl.com/safety-data-sheets

REACH

REACH (enRegistrement, Evaluation et Autorisation des substances Chimiques) est le nom d'un règlement CE qui couvre le contrôle de la fabrication, de l'importation, de la mise sur le marché et de l'utilisation des substances chimiques.

Plus plus d'informations sur le respect du règlement REACH N° (CE) 1907/2006, voir www.stihl.com/reach

Dépannage

Avant toute intervention sur le souffleur, retirer la fiche du cordon d'alimentation électrique de la prise.

Dérangement	Cause	Remède
Le souffleur ne démarre pas à la mise en circuit.	Pas de contact électrique entre le cordon d'alimentation électrique et le souffleur ou la batterie	Débrancher le cordon d'alimentation électrique de la batterie et du souffleur, examiner le cordon d'alimentation électrique et les contacts, rebrancher le cordon d'alimentation électrique sur la batterie et sur le souffleur.
	Niveau de charge de la batterie trop faible (1 DEL de la batterie clignote de couleur verte)	Recharger la batterie.
	Batterie trop chaude / trop froide (1 DEL de la batterie est allumée de couleur rouge)	Laisser la batterie refroidir / se réchauffer lentement à une température ambiante d'env. 15 °C - 20 °C (59 °F - 68 °F).
	Défaut dans la batterie (4 DEL de la batterie clignotent de couleur rouge)	Débrancher le cordon d'alimentation électrique de la batterie et du souffleur et le rebrancher. Mettre le souffleur en circuit – si les DEL clignotent encore, la batterie est défectueuse et doit être remplacée.
	Souffleur trop chaud (3 DEL de la batterie sont allumées de couleur rouge)	Souffleur trop chaud – le laisser refroidir.
	Dérangement électromagnétique ou défaut dans le souffleur (3 DEL de la batterie clignotent de couleur rouge)	Débrancher le cordon d'alimentation électrique de la batterie et du souffleur et le rebrancher. Mettre le souffleur en circuit – si les diodes électroluminescentes clignotent encore, le souffleur est défectueux et doit être contrôlé par le revendeur spécialisé ¹⁾ .
	Humidité dans le souffleur et/ou la batterie	Faire sécher le souffleur / la batterie.

Avant toute intervention sur le souffleur, retirer la fiche du cordon d'alimentation électrique de la prise.

Dérangement	Cause	Remède
Le souffleur s'arrête au cours de l'utilisation.	Batterie ou électronique du souffleur trop chaude	Laisser la batterie et le souffleur refroidir.
	Dérangement électrique ou électromagnétique	Débrancher le cordon d'alimentation électrique de la batterie et du souffleur et le rebrancher.
Durée de fonctionnement trop courte	Batterie pas complètement rechargée	Recharger la batterie.
	Durée de vie de la batterie atteinte ou dépassée	Contrôler la batterie ¹⁾ et la remplacer le cas échéant.
La batterie coince à l'introduction dans le chargeur ou la fiche du cordon d'alimentation électrique coince à l'introduction dans la prise.	Pièces de guidage / contacts encrassés	Nettoyer avec précaution les pièces de guidage / les contacts.
La batterie n'est pas rechargée, bien que la DEL du chargeur soit allumée de couleur verte.	Batterie trop chaude / trop froide (1 DEL de la batterie est allumée de couleur rouge)	Laisser la batterie refroidir / se réchauffer lentement à une température ambiante d'env. 15 °C - 20 °C (59 °F - 68 °F). N'utiliser le chargeur que dans des locaux fermés et secs, à des températures ambiantes de +5 °C - +40 °C (41 °F - 104 °F).
La DEL du chargeur clignote de couleur rouge.	Pas de contact électrique entre le chargeur et la batterie	Retirer la batterie et la remettre en place.
	Défaut dans la batterie (4 DEL de la batterie clignotent de couleur rouge pendant env. 5 secondes)	Retirer la batterie du chargeur et la remettre en place. Mettre le chargeur en marche – si les DEL clignotent encore, la batterie est défectueuse et doit être remplacée.
	Défaut dans le chargeur	Faire contrôler le chargeur par le revendeur spécialisé ¹⁾ .

¹⁾ STIHL recommande de s'adresser au revendeur spécialisé STIHL

Instructions pour les réparations

L'utilisateur de ce dispositif est autorisé à effectuer uniquement les opérations de maintenance et les réparations décrites dans la présente Notice d'emploi. Les réparations plus poussées ne doivent être effectuées que par le revendeur spécialisé.

STIHL recommande de faire effectuer les opérations de maintenance et les réparations exclusivement chez le revendeur spécialisé STIHL. Les revendeurs spécialisés STIHL participent régulièrement à des stages de perfectionnement et ont à leur disposition les informations techniques requises.

Pour les réparations, monter exclusivement des pièces de rechange autorisées par STIHL pour ce dispositif ou des pièces similaires du point de vue technique. Utiliser exclusivement des pièces de rechange de haute qualité. Sinon, des accidents pourraient survenir et le dispositif risquerait d'être endommagé.

STIHL recommande d'utiliser des pièces de rechange d'origine STIHL.

Les pièces de rechange d'origine STIHL sont reconnaissables à leur référence de pièce de rechange STIHL, au nom **STIHL** et, le cas échéant, au symbole d'identification des pièces de rechange STIHL  (les petites pièces ne portent parfois que ce symbole).

Mise au rebut

Pour l'élimination des déchets, respecter les prescriptions nationales spécifiques.

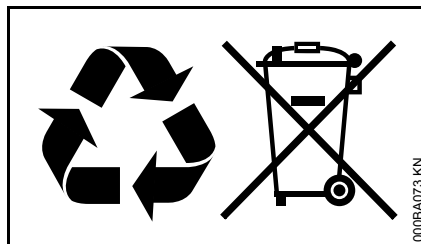

Les produits STIHL ne doivent pas être jetés à la poubelle. Le produit STIHL, la batterie, les accessoires et leur emballage doivent être mis au recyclage.

Consulter le revendeur spécialisé STIHL pour obtenir les informations d'actualité concernant l'élimination écocpatible des déchets.

Déclaration de conformité CE

ANDREAS STIHL AG & Co. KG
Badstr. 115
D-71336 Waiblingen

confirme que la machine spécifiée ci-après

Genre de machine : Souffleur à batterie
Marque de fabrique : STIHL
Type : BGA 100
Numéro d'identification de série : 4866

est conforme aux dispositions relatives à l'application des directives 2011/65/UE, 2006/42/CE, 2004/108/CE et 2000/14/CE, et a été développée et fabriquée conformément à la version des normes suivantes respectivement valable à la date de fabrication :

EN 55014-1, EN 55014-2, EN 60335-1, EN 60335-2-100.

Le calcul du niveau de puissance acoustique mesuré et du niveau de puissance acoustique garanti a été effectué suivant une procédure conforme à la directive 2000/14/CE, annexe V.

Niveau de puissance acoustique mesuré

BGA 100 : 88 dB(A)

Niveau de puissance acoustique garanti

BGA 100 : 90 dB(A)

Conservation des documents techniques :

ANDREAS STIHL AG & Co. KG
Produktzulassung
(Service Homologation Produits)

L'année de fabrication et le numéro de
machine sont indiqués sur la machine.

Waiblingen, le 01/06/2015

ANDREAS STIHL AG & Co. KG



Thomas Elsner

Chef de la Division Produits



Índice

Notas relativas a este manual de instrucciones	69
Indicaciones relativas a la seguridad y técnica de trabajo	69
Aplicación	73
Completar el soplador	74
Conectar el cargador a la red eléctrica	74
Cargar el acumulador	75
LEDs en el acumulador	76
LED en el cargador	77
Elementos de mando	78
Conectar la máquina	79
Desconectar la máquina	79
Guardar la máquina	80
Comprobación y mantenimiento por el usuario	80
Instrucciones de mantenimiento y conservación	81
Minimizar el desgaste y evitar daños	82
Componentes importantes	83
Datos técnicos	84
Subsanar irregularidades de funcionamiento	86
Indicaciones para la reparación	88
Gestión de residuos	88
Declaración de conformidad CE	88

Distinguidos clientes:

Muchas gracias por haber depositado su confianza en un producto de calidad de la empresa STIHL.

Este producto se ha confeccionado con modernos procedimientos de fabricación y amplias medidas para afianzar la calidad. Procuramos hacer todo lo posible para que usted esté satisfecho con este producto y pueda trabajar con él sin problemas.

En el caso de que tenga usted alguna pregunta sobre este producto, diríjase a su distribuidor STIHL o directamente a nuestra empresa de distribución.

Atentamente



Dr. Nikolas Stihl

STIHL®

Este manual de instrucciones está protegido por derechos de autor. Nos reservamos todos los derechos, especialmente el derecho a la reproducción, traducción y elaboración con sistemas electrónicos.

Notas relativas a este manual de instrucciones

Este manual de instrucciones se refiere a una motoguadaña de acumulador STIHL, llamada también máquina a motor o máquina en este manual de instrucciones.

Símbolos gráficos

Todos los símbolos gráficos existentes en la máquina están explicados en este manual de instrucciones.

Marcación de párrafos de texto



ADVERTENCIA

Advertencia de peligro de accidente y riesgo de lesiones para personas y de daños materiales graves.



INDICACIÓN

Advertencia de daños de la máquina o de los diferentes componentes.

Perfeccionamiento técnico

STIHL trabaja permanentemente en el perfeccionamiento de todas las máquinas y dispositivos; por ello, nos reservamos los derechos relativos a las modificaciones del volumen de suministro en la forma, técnica y equipamiento.

De los datos e ilustraciones de este manual de instrucciones no se pueden deducir por lo tanto derechos a reclamar.

Indicaciones relativas a la seguridad y técnica de trabajo



Será necesario tomar medidas de seguridad especiales al trabajar con un soplador.



Antes de ponerla en servicio por primera vez, leer con atención todo el manual de instrucciones y guardarlo en un lugar seguro para posteriores consultas. La inobservancia del manual de instrucciones puede tener consecuencias mortales.

Tener en cuenta en general



ADVERTENCIA

- A los niños o jóvenes les está prohibido trabajar con un soplador. Vigilar a los niños para asegurarse de que no jueguen con el soplador
- El soplador lo deberán utilizar únicamente personas instruidas en la utilización y el manejo del mismo o que aporten un certificado de que están capacitados para manejar el soplador de forma segura

- La personas que no estén en condiciones de manejar el soplador por motivos de limitación de la capacidad física, sensorial o psíquica sólo deben trabajar con el mismo bajo tutela o siguiendo las instrucciones de una persona responsable.
- Prestar o alquilar el soplador únicamente a personas que estén familiarizadas con este modelo y su manejo – entregarles siempre también el manual de instrucciones

Observar las normas de seguridad relativas al país, de p. ej. las Asociaciones Profesionales del ramo, organismos sociales y autoridades competentes para asuntos de prevención de accidentes y otras.

Si no se utiliza el soplador, se deberá colocar de forma que nadie corra peligro. Asegurar el soplador para que no tengan acceso al mismo personas ajenas.

El usuario es el responsable de los accidentes o peligros que afecten a otras personas o sus propiedades.

Al trabajar por primera vez con el soplador: dejar que el vendedor o un especialista le aclare cómo manejarla de forma segura.

El uso de máquinas que emitan ruidos puede estar limitado temporalmente por disposiciones nacionales o también comunales.

Poner en funcionamiento el soplador sólo si todos los componentes están exentos de daños.

Indicaciones relativas al soplador



Desconectar el soplador, poner el bloqueo de seguridad en  y sacar el cable de conexión de la hembra agarrándolo por el enchufe:

- Realizar trabajos de limpieza
- Ausentarse del soplador
- Transporte
- Almacenamiento
- Trabajos de reparación y mantenimiento
- En caso de peligro y en caso de emergencia

De esta manera, el motor no puede arrancar accidentalmente.

Aptitud física

Para trabajar con el soplador, se deberá estar descansado, encontrarse bien y estar en buenas condiciones.

Quien por motivos de salud no pueda realizar esfuerzos, debería consultar con su médico si puede trabajar con un soplador.

Tras haber ingerido bebidas alcohólicas, medicamentos que disminuyan la capacidad de reacción, o drogas, no se deberá trabajar con el soplador.

Aplicación para trabajos apropiados

El soplador hace posible eliminar hojas, hierba, papel y cosas similares, p. ej. en jardines, estadios deportivos, aparcamientos o entradas.

No soplar materiales que sean perjudiciales para la salud.

No operar con el soplador en locales cerrados.

No se admite utilizar el soplador para otros fines, ya que se pueden originar accidentes o daños en el mismo. No efectuar modificación alguna en el soplador – ello también puede originar accidentes o daños en el soplador.

Condiciones de servicio

Con este soplador se puede trabajar con lluvia y humedad. Si se moja el soplador, secarlo después del trabajo.

No dejar el soplador expuesto a la lluvia.

Ropa y equipo

Ponerse la ropa y el equipo reglamentarios.



La ropa deberá ser apropiada y no estorbar. Ponerse ropa ceñida – traje combinado, no abrigo de trabajo.



No llevar ropa, bufanda, corbata ni artículos de joyería que puedan penetrar en la abertura de aspiración de aire. Tampoco bufanda, corbata ni artículos de joyería. Recogerse el pelo largo y sujetarlo (con un pañuelo, gorra, casco, etc.).

Ponerse zapatos resistentes con suelas adherentes y a prueba de resbalamiento.



ADVERTENCIA



Para reducir el peligro de lesiones oculares, ponerse unas gafas protectoras ceñidas según la norma EN 166. Prestar atención a que asienten correctamente las gafas protectoras.

Se recomienda ponerse un protector acústico "personal" – p. ej. protectores de oídos.

STIHL ofrece una extensa gama de equipamiento de protección personal.

Transporte

Desconectar siempre el soplador, poner el bloqueo de seguridad en  y extraer el cable de conexión de la hembra agarrándolo por el enchufe también en el transporte en trayectos cortos. De esta manera, el motor no puede arrancar accidentalmente.

Llevar el soplador por la empuñadura de mando.

En vehículos: asegurar el soplador para que no vuelque ni se dañe.

Accesorios

Acoplar únicamente piezas o accesorios autorizados por STIHL para el soplador o piezas técnicamente equivalentes. Si tiene preguntas al respecto, consulte a un distribuidor especializado. Emplear sólo piezas o accesorios de gran calidad. De no hacerlo, existe el peligro de accidentes o daños en el soplador.

STIHL recomienda emplear piezas y accesorios originales STIHL. Las propiedades de éstos armonizan óptimamente con el producto y las exigencias del usuario.

No efectuar modificaciones en el soplador – ello puede ir en perjuicio de la seguridad. STIHL excluye cualquier responsabilidad ante daños personales y materiales que se produzcan al emplear equipos de acople no autorizados.

Accionamiento

Acumulador

Tener en cuenta la hoja de instrucciones adjuntada o el manual de instrucciones del acumulador STIHL y guardarlos en un lugar seguro.

Para otras indicaciones de seguridad más detalladas – véase www.stihl.com/safety-data-sheets

Cargador

Tener en cuenta la hoja de instrucciones adjuntada del cargador STIHL y guardarla en un lugar seguro.

Cable de conexión

Tener en cuenta la hoja de instrucciones adjuntada del cable de conexión STIHL y guardarla en un lugar seguro.

Antes del trabajo

Comprobar que el estado del soplador reúna condiciones de seguridad – tener en cuenta los capítulos correspondientes del manual de instrucciones:

- No emplear ningún acumulador que esté averiado o deformado
- La palanca de mando tiene que funcionar con suavidad (bloqueo de seguridad en ) – la palanca de mando tiene que volver al punto de partida al soltarla
- La tobera tiene que estar montada preceptivamente
- Las empuñaduras tienen que estar limpias y secas, libres de aceite y suciedad – es importante para manejar el soplador de forma segura
- No efectuar modificación alguna en los dispositivos de mando ni en los de seguridad
- Comprobar el estado de la caja.

El desgaste en la carcasa (fisuras, roturas del revestimiento) puede suponer un riesgo de lesiones debido a cuerpos extraños despedidos. En caso de daños en la carcasa, acudir a un

distribuidor especializado – STIHL recomienda un distribuidor especializado STIHL.

La máquina sólo se deberá utilizar si reúne condiciones de seguridad para el trabajo – ¡peligro de accidente!

Durante el trabajo

En caso de peligro inminente o bien de emergencia, desconectar inmediatamente el soplador, poner el bloqueo de seguridad en  y sacar el cable de conexión de la hembrilla agarrándolo por el enchufe.

No sacar el enchufe del cable de conexión de la hembrilla estando el motor en marcha.

El soplador lo maneja una sola persona – no permitir la presencia de otras personas en la zona de trabajo.

No dejar que se acerquen niños, animales ni espectadores.

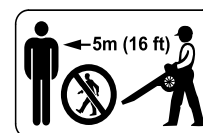

No permitir la presencia de otras personas en un círculo de 5 m (16 ft) – ¡peligro de lesiones! por objetos despedidos

Mantenerse a esta distancia también respecto de objetos (vehículos, ventanas) – ¡peligro de daños materiales!

No dirigir nunca el chorro de aire hacia otras personas o animales – el soplador puede levantar pequeños objetos y lanzarlos a gran velocidad – ¡peligro de lesiones!

Al soplar (en terreno abierto y en jardines), prestar atención a los animales pequeños, a fin de no dañarlos.

No dejar nunca el soplador en marcha sin vigilancia.

Trabajar sólo caminando lentamente hacia delante – fijarse siempre en la zona de salida del tubo de soplado – no ir no correr hacia atrás – **¡peligro de tropezar!**

Evitar posiciones corporales anómalas y mantener siempre el equilibrio. Adoptar siempre una postura estable y segura.

Tener cuidado en pendientes y en terreno irregular – **¡peligro de resbalar!**

Prestar atención a los obstáculos: inmundicia, tocones, raíces, fosos – **¡peligro de tropezar!**

No trabajar nunca sobre escaleras ni en lugares que no permitan una postura estable.

Trabajar con tranquilidad y prudencia – sólo en buenas condiciones de luz y visibilidad. Trabajar con precaución, no poner en peligro a otras personas.

Hacer siempre oportunamente pausas en el trabajo para prevenir el cansancio y el agotamiento – **¡peligro de accidente!**

Al soplar cantidades considerables de material polvoriento, pueden producirse cargas electrostáticas que, en condiciones desfavorables (p. ej. mucha sequedad), pueden descargarse repentinamente.

En caso de generarse polvo, llevar siempre una mascarilla protectora contra el polvo.

No introducir objetos en el interior de la caja del soplador por la rejilla protectora o la tobera ni aspirar objetos por dicha rejilla. **Peligro de lesiones** por objetos lanzados y peligro de daños en el soplador.

Si cambia perceptiblemente el comportamiento de marcha (p. ej. aumento de las vibraciones, movimiento dificultoso), interrumpir el trabajo y subsanar las causas de ese cambio.

En el caso de que el soplador haya sufrido percances para los que no está previsto (p. ej., golpes o caídas), se ha de verificar sin falta que funcione de forma segura antes de seguir utilizándola – véase también "Antes del trabajo". Comprobar sobre todo la operatividad de los dispositivos de seguridad. De ningún modo se deberá seguir utilizando máquinas que ya no sean seguras. En caso de dudas, consultar a un distribuidor especializado.

Antes de ausentarse del soplador: desconectar éste, poner el bloqueo de seguridad en  y sacar el cable de conexión de la hembra agarrándolo por el enchufe.

Después de trabajar

Limpiar de polvo y suciedad el soplador – no emplear productos disolventes de grasa.

No salpicar el soplador con agua.

No emplear hidrolimpiadoras de alta presión para limpiar el soplador. El chorro de agua duro puede dañar piezas del soplador.

Vibraciones

Esta máquina se distingue por una escasa exposición de las manos a las vibraciones.

Pese a ello, se le recomienda al usuario someterse a un examen médico, en el caso que pudiera tenerse la sospecha, en casos aislados, de trastornos circulatorios en las manos (p. ej. hormigueo en los dedos).

Mantenimiento y reparaciones

Ante cualesquiera trabajos de reparación y mantenimiento, poner el bloqueo de seguridad en  y sacar el cable de conexión de la hembra agarrándolo por el enchufe. De esta manera, el motor no puede arrancar accidentalmente.

Efectuar con regularidad los trabajos de mantenimiento de la máquina. Efectuar únicamente trabajos de mantenimiento y reparaciones que estén descritos en el manual de instrucciones. Encargar todos los demás trabajos a un distribuidor especializado.

STIHL recomienda encargar los trabajos de mantenimiento y las reparaciones siempre a un distribuidor especializado STIHL. Los distribuidores especializados STIHL siguen periódicamente cursillos de instrucción y tienen a su disposición las informaciones técnicas.

Emplear sólo repuestos de gran calidad. De no hacerlo, existe el peligro de que se produzcan accidentes o daños en la máquina. Si tiene preguntas al respecto, consulte a un distribuidor especializado.

STIHL recomienda emplear piezas de repuesto originales STIHL. Las propiedades de éstas armonizan óptimamente con el producto y las exigencias del usuario.

No realizar modificaciones en la máquina – ello puede ir en perjuicio de la seguridad – **¡peligro de accidente!**

Comprobar regularmente los contactos eléctricos así como el cable de conexión y el enchufe de la red en cuanto a aislamiento perfecto y envejecimiento (fragilidad).

Los componentes eléctricos, como p. ej. el cable de conexión del cargador, sólo se deberán reparar o renovar por técnicos cualificados en electrotecnia.

Limpiar las piezas de plástico con un paño. Los detergentes agresivos pueden dañar el plástico.

Si es necesario, limpiar con cuidado la rejilla protectora en la caja utilizando un cepillo blando.

Mantener limpia la hembrilla limpiarla si es necesario.

Guardar la máquina de forma segura en un local seco, poner el bloqueo de seguridad en  y guardarla únicamente con el acumulador quitado.

Aplicación

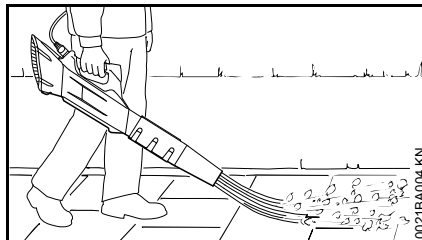

El soplador se ha concebido para manejarlo con una mano. Lo puede llevar el operario con la mano derecha o la izquierda por la empuñadura de mando.

- Mantener siempre el soplador firmemente sujeto en la mano

Argolla de porte

En caso de emplear el acumulador STIHL AR, el soplador se puede enganchar a un acolchado de apoyo por medio de la argolla de porte.

Emplear acumuladores del tipo AR sólo con el correspondiente cinturón de porte – no combinarlo con otros cinturones de porte (p. ej. cinturón sencillo, cinturón doble, etc.).

Emplear el acolchado de apoyo en el acumulador STIHL AR

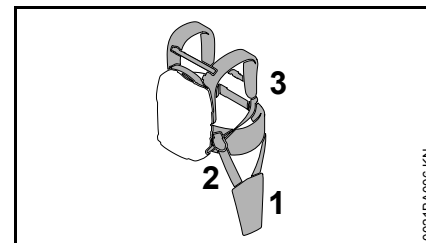

- Fijar el acolchado de apoyo (1) al cinturón de porte (3) con ayuda del juego de piezas AR (2), véase la hoja de instrucciones adjunta al juego de piezas AR
- Enganchar el soplador en la argolla de porte del acolchado de apoyo

Completar el soplador

Tobera

ADVERTENCIA

Trabajar con la máquina únicamente estando completamente montada la tobera – ¡peligro de lesiones!

Acoplar la tobera

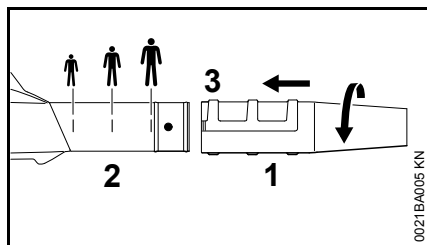

- En función de la estatura, montar la tobera (1) en el tubo de soplado (2) hasta la correspondiente marcación (3)
- Girar la tobera (1) en el sentido de la flecha y encastrarla en la ranura (3)

Regular la tobera

- Girar la tobera (1) en sentido contrario al de la flecha hasta el tope
- En función de la estatura, desplazar la tobera (1) en el tubo de soplado (2) hasta la correspondiente marcación
- Girar la tobera (1) en el sentido de la flecha y encastrarla en la ranura (3)

Desmontar la tobera

- Girar la tobera (1) en sentido contrario al de la flecha hasta el tope
- Retirar la tobera (1) del tubo de soplado (2) en sentido contrario al de la flecha

Conectar el cargador a la red eléctrica

La tensión de la red y la de servicio tienen que coincidir.

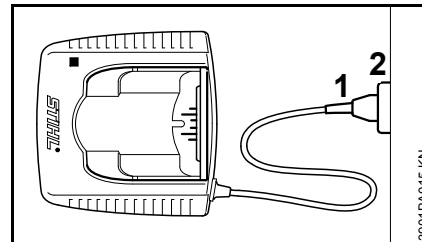

- Calar el enchufe (1) en la caja de enchufe (2)

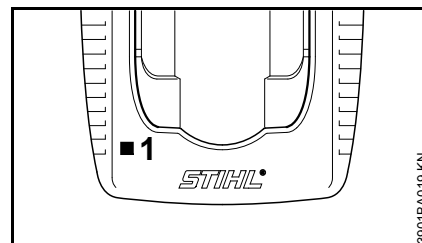

Tras la conexión del cargador a la alimentación de corriente, se realiza un autotest. Durante este proceso, el diodo (1) en el cargador se enciende y luce en verde durante aprox. 1 segundo, luego en rojo y luego vuelve a apagarse.

Cargar el acumulador

Al suministrar el acumulador, éste no está completamente cargado.

Recomendamos cargar por completo el acumulador antes de ponerlo en funcionamiento por primera vez.

- Conectar el cargador a la alimentación de corriente – la tensión de la red de la alimentación de corriente y la tensión de servicio del cargador tienen que coincidir – véase "Conectar el cargador a la red eléctrica"

Emplear el cargador sólo en locales cerrados y secos, a temperaturas ambiente de +5 °C hasta +40 °C (41° F hasta 104° F).

Cargar sólo acumuladores secos. Antes de comenzar a cargar un acumulador, dejar que se seque si está húmedo.

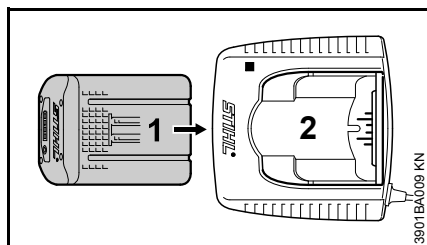

- Introducir el acumulador (1) en el cargador (2) hasta percibir la primera resistencia – presionarlo luego hasta el tope

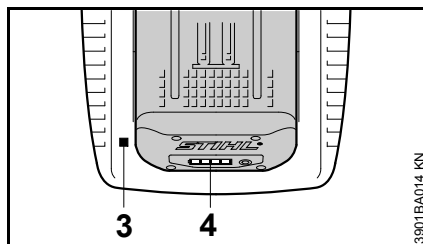

Tras haber colocado el acumulador, se enciende el LED (3) en el cargador – véase "LEDs en el cargador".

El proceso de carga comienza en cuanto los LEDs (4) en el acumulador lucen en verde – véase "LEDs en el acumulador".

En el tiempo de carga influyen diferentes factores, como el estado del acumulador, la temperatura ambiente, etc. y puede divergir por lo tanto de los tiempos de carga indicados.

Durante el trabajo se calienta el acumulador en la máquina. Si se ha de colocar el acumulador caliente en el cargador, puede que sea necesario enfriar el acumulador. El proceso de carga no comenzará hasta que se haya enfriado el acumulador. El tiempo de carga puede prolongarse debido al tiempo de enfriado.

Durante el proceso de carga, se calientan el acumulador y el cargador.

Cargadores AL 300, AL 500

Los cargadores AL 300 y AL 500 están equipados con un soplador para enfriar el acumulador.

Cargador AL 100

El cargador AL 100 no realiza el proceso de carga hasta que el acumulador se haya enfriado por sí mismo. El enfriamiento del acumulador se realiza por medio de la entrega de calor al aire ambiente.

Fin de la carga

Si el acumulador está completamente cargado, el cargador se desconecta automáticamente; para ello:

- Se apagan los LEDs en el acumulador
- Se apaga el LED en el cargador
- Se desconecta el soplador del cargador (en el caso existir en el cargador)

Tras finalizar el proceso de carga, quitar el acumulador ya cargado del cargador.



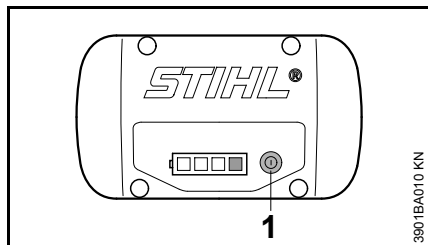

LEDs en el acumulador

Cuatro LEDs indican el estado de carga del acumulador así como los problemas que se producen en el acumulador o la máquina.



- Pulsar la tecla (1) para activar la indicación – la indicación se apaga automáticamente transcurridos 5 segundos

Los LEDs pueden lucir permanentemente o bien parpadear en verde o en rojo.

-  El LED luce permanentemente en verde.
-  El LED parpadea en verde.
-  El LED luce permanentemente en rojo.
-  El LED parpadea en rojo.

Durante la carga

Los LEDs indican el transcurso de la carga luciendo permanentemente o parpadeando.

Al efectuarse la carga, se indica la capacidad que se está cargando en el momento actual mediante un LED que parpadea en verde.

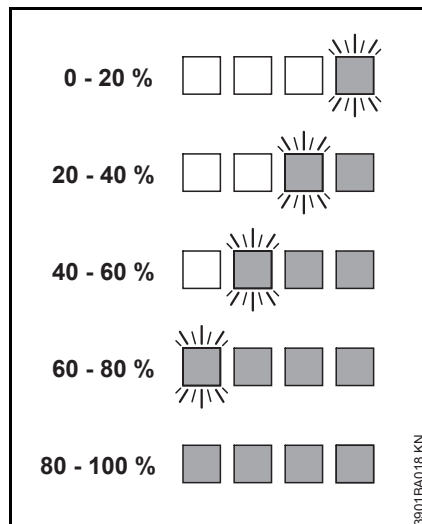

Una vez finalizado el proceso de carga, se desconectan automáticamente los LEDs en el acumulador.

Si los LEDs en el acumulador parpadean o lucen permanentemente en rojo – véase "Cuando los diodos rojos lucen permanentemente/parpadean".

Durante el trabajo

Los LEDs verdes indican el estado de carga luciendo permanentemente o parpadeando.

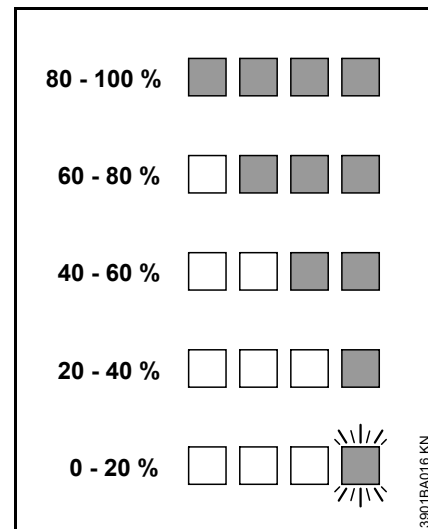

Si los LEDs en el acumulador parpadean o lucen permanentemente en rojo – véase "Cuando los diodos rojos lucen permanentemente/parpadean".

Cuando los LEDs lucen permanentemente/parpadean

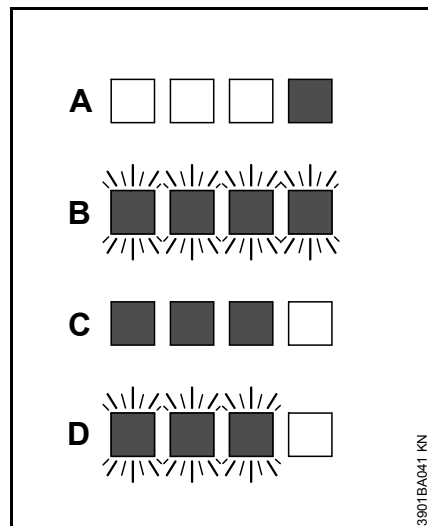

A	1 LED luce permanentemente en rojo:	Acumulador, demasiado caliente ^{1) 2)} /frío ¹⁾
B	4 LEDs parpadean en rojo:	Irregularidad del funcionamiento en el acumulador ³⁾
C	3 LEDs lucen permanentemente en rojo:	Máquina, demasiado caliente – dejarla enfriarse
D	3 LEDs parpadean en rojo:	Irregularidad de funcionamiento en la máquina ⁴⁾

- 1) Durante la carga: tras enfriarse/calentarse el acumulador, se inicia automáticamente el proceso de carga.

- 2) Durante el trabajo: la máquina se desconecta – dejar enfriarse algún tiempo el acumulador quitándolo de la bolsa de la correa si es necesario.
- 3) Perturbación electromagnética o avería. Sacar el acumulador de la bolsa en la correa y volver a ponerlo. Conectar la máquina – si siguen parpadeando los LEDs, el acumulador está averiado y se ha de sustituir
- 4) Perturbación electromagnética o avería. Sacar el acumulador de la bolsa en la correa y extraer el enchufe del cable de conexión de la hembra de la máquina. Limpiar los contactos en la bolsa de la correa y del enchufe del cable de conexión el acumulador con un objeto romo. Volver a poner el acumulador e insertar el enchufe del cable de conexión en la hembra de la máquina. Conectar la máquina – si siguen parpadeando los LEDs, la máquina no funciona correctamente y la ha de revisar un distribuidor especializado – STIHL recomienda un distribuidor especializado STIHL.

LED en el cargador

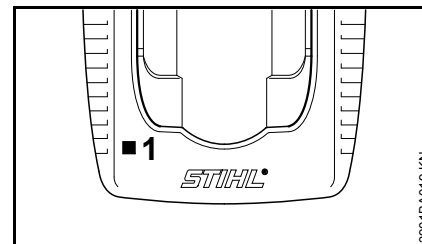

El LED (1) en el cargador puede lucir permanentemente en verde o parpadear en rojo.

La luz permanente verde ...

... puede tener los significados siguientes:

El acumulador

- Se está cargando
- Está demasiado caliente y debe enfriarse antes de cargarse

Véase también "LEDs en el acumulador".

El LED verde en el cargador se apaga en cuanto el acumulador está completamente cargado.

La luz intermitente roja ...

... puede tener los significados siguientes:

- No hay contacto eléctrico alguno entre el acumulador y el cargador – sacar el acumulador y volver a ponerlo
- Irregularidad del funcionamiento en el acumulador – véase también "LEDs en el acumulador"
- El cargador tiene una irregularidad de funcionamiento – encargar su comprobación a un distribuidor especializado. Stihl recomienda un distribuidor especializado STIHL

Elementos de mando

Sumario

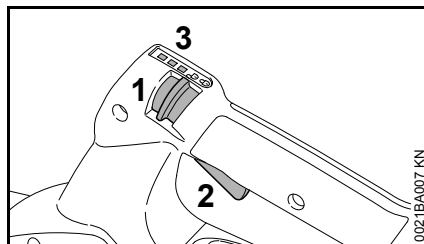

- 1 Bloqueo de seguridad
- 2 Palanca de mando
- 3 LEDs

Funcionamiento del bloqueo de seguridad

Posición

- El soplador está desconectado
- La palanca de mando está bloqueada y no se puede accionar

Posición

- El soplador está conectado
- La palanca de mando está desbloqueada y se puede accionar

Ajustar el escalón de potencia

Con el bloqueo de seguridad se puede ajustar la potencia de soplado. Hay a disposición 3 escalones de potencia.

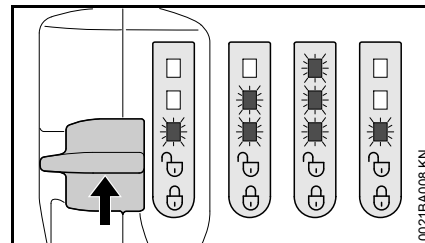

El escalón de potencia actual se indica por medio de los LEDs.

- En caso de que no se encienda ningún LED: conectar el soplador, véase "Conectar la máquina"
- Presionar el bloqueo de seguridad hacia arriba y dejarlo volver por fuerza elástica. Se activa el próximo escalón de potencia
- Repetir el paso anterior hasta que se indique el escalón de potencia deseado

Tras el tercer escalón de potencia vuelve a seguir el primer escalón.

Función de la palanca de mando

Regular la potencia de soplado

La potencia de soplado se puede regular de forma progresiva por medio de la palanca de mando.

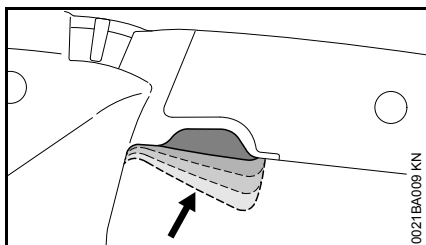

- Presionar la palanca de mando hasta que está aplicada la potencia de soplado deseada

A medida que se oprima la palanca de mando, aumenta la potencia de soplado hasta el límite de la potencia ajustada.

Activar la función Boost

Independientemente del escalón de potencia ajustado, se puede activar la función Boost. La función Boost solicita siempre la potencia de soplado máxima.

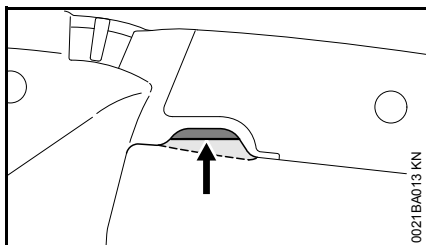

- Presionar a fondo la palanca de mando y mantenerla presionada

Los LEDs parpadean sucesivamente.

La función Boost permanece activa hasta que se suelta la palanca de mando.

Tras soltar la palanca de mando permanece el escalón de potencia ajustado anteriormente.

Conectar la máquina

- Montar el soplador, véase "Completar el soplador"

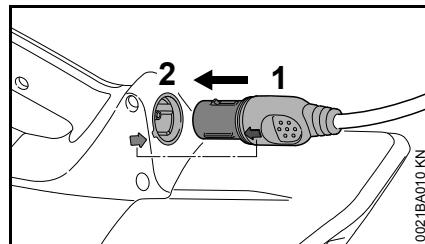

- Hacer coincidir las flechas e insertar el enchufe (1) del cable de conexión en la hembra (2) del soplador
- Adoptar una postura segura y estable
- Estar erguido y sostener distendido el soplador

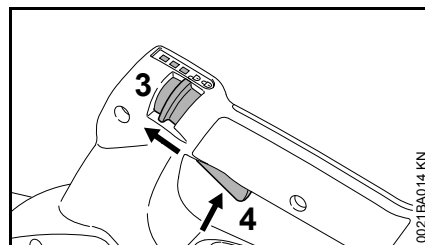

- Poner el bloqueo de seguridad (3) en
- Accionar la palanca de mando (4)

Desconectar la máquina

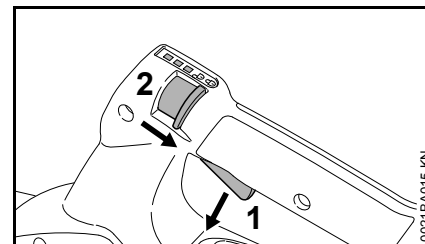

- Soltar la palanca de mando (1)
- Poner el bloqueo de seguridad (2) en La palanca de mando ya no se puede accionar y el soplador está desconectado

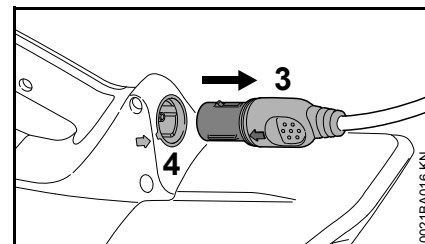

- En pausas y tras finalizar el trabajo, sacar el cable de conexión (3) y sacar el cable de conexión de la hembra (4) agarrándolo por el enchufe
- Depositar el soplador, de manera que nadie corra peligro
- Asegurar el soplador para que sea inaccesible a personas ajenas

Guardar la máquina

- Desconectar el soplador, véase "Desconectar la máquina"
- Guardar el soplador en un lugar seco y seguro
- Proteger el soplador contra el uso por personas ajenas (p. ej. por niños).

Almacenar el acumulador

- Sacar el acumulador de la la bolsa del acumulador o del cargador
- Almacenar el acumulador en locales cerrados y secos, y guardarlo en un lugar seguro. Protegerlo contra el uso por personas ajenas (p. ej. por niños) y contra el ensuciamiento
- No almacenar acumuladores de reserva sin utilizarlos y emplearlos alternadamente
- Para una vida útil óptima, almacenar el acumulador en un estado de carga de aprox. un 30 %

Guardar el cargador

- Sacar el acumulador
- Extraer el enchufe de la red
- Almacenar el cargador en locales cerrados y secos, y guardarlo en un lugar seguro. Protegerlo contra el uso por personas ajenas (p. ej. por niños) y contra el ensuciamiento

Comprobación y mantenimiento por el usuario

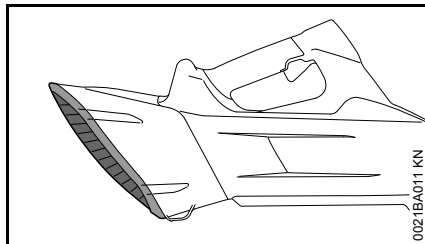

- Examinar la rejilla protectora antes y después del trabajo en cuanto a daños – si la rejilla está dañada, deberá sustituirla un distribuidor especializado¹⁾
- La rejilla protectora sucia se deberá limpiar con un cepillo blando si lo requiere su estado

¹⁾ STIHL recomienda un distribuidor especializado STIHL

Instrucciones de mantenimiento y conservación

Estos datos se refieren a condiciones de trabajo normales. En condiciones de trabajo más dificultosas (fuerte acumulación de polvo, etc.) y trabajos diarios de mayor duración, acortar correspondientemente los intervalos indicados. Ante cualesquiera trabajos en el soplador, poner el bloqueo de seguridad en  y sacar el cable de conexión de la hembrilla agarrándolo por el enchufe.		Antes de comenzar el trabajo	Tras finalizar el trabajo o diariamente	Semanalmente	Mensualmente	Anualmente	En caso de avería	En caso de daños	Si lo requiere su estado
Máquina completa	control visual (estado)	X							
	limpiar		X						
Empuñaduras de mando (bloqueo de seguridad, palanca de mando)	comprobación del funcionamiento	X							
	limpiar		X						X
Rejilla protectora	control visual (estado)	X	X						
	limpiar								X
	sustituir por un distribuidor especializado ¹⁾							X	
Tornillos y tuercas accesibles	reapretar								X
Acumulador	Control visual	X					X	X	
Hembrilla	limpiar	X							X
	comprobar el funcionamiento (insertar el enchufe del cable de comprobación y desenchufarlo)	X							
Cable de conexión	control visual (estado)	X							
Rótulos adhesivos de seguridad	sustituir							X	

¹⁾ Stihl recomienda un distribuidor especializado STIHL

Minimizar el desgaste y evitar daños

La observancia de las instrucciones de este manual de instrucciones evita un desgaste excesivo y daños en la máquina.

El uso, mantenimiento y almacenamiento de la máquina se han de realizar con el esmero descrito en este manual de instrucciones.

Todos los daños originados por la inobservancia de las instrucciones de seguridad manejo y mantenimiento son responsabilidad del usuario mismo. Ello rige en especial para:

- Modificaciones del producto no autorizadas por STIHL
- El empleo de herramientas o accesorios que no estén autorizados para la máquina o que sean de calidad deficiente
- El empleo de la máquina para fines inapropiados
- Empleo de la máquina en actos deportivos o competiciones
- Daños derivados de seguir utilizando la máquina pese a la existencia de componentes averiados

Trabajos de mantenimiento

Todos los trabajos especificados en el capítulo "Instrucciones de mantenimiento y conservación" se han de realizar con regularidad. Si el usuario mismo no puede realizar estos trabajos de mantenimiento, deberá encargarlos a un distribuidor especializado.

STIHL recomienda encargar los trabajos de mantenimiento y las reparaciones siempre a un distribuidor especializado STIHL. Los distribuidores especializados STIHL siguen periódicamente cursos de instrucción y tienen a su disposición las informaciones técnicas.

De no realizar a tiempo estos trabajos o si no se realizan como es debido, pueden producirse daños que serán responsabilidad del usuario mismo. De ellos forman parte, entre otros:

- Daños en el electromotor como consecuencia de un mantenimiento realizado inoportuna o insuficientemente (p. ej. limpieza insuficiente de la conducción del aire de refrigeración)
- Daños en el cargador originados por una conexión eléctrica errónea (tensión)
- Daños por corrosión y otros daños causales en la máquina, el acumulador y el cargador como consecuencia de un almacenamiento y empleo indebidos
- Daños en la máquina como consecuencia del empleo de piezas de repuesto de calidad deficiente

Piezas de desgaste

Algunas piezas de la máquina están sometidas a un desgaste normal aun cuando el uso sea el apropiado y se han de sustituir oportunamente en función del tipo y la duración de su utilización. De ellas forman parte, entre otras:

- Tobera
- Acumulador
- Cable de conexión

Componentes importantes

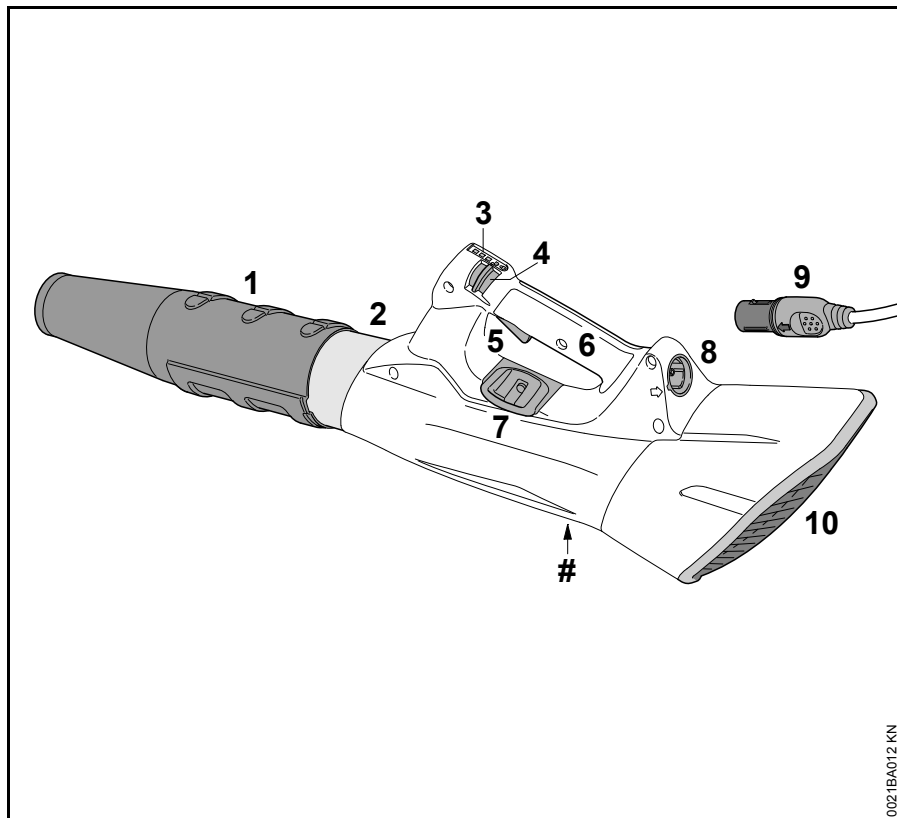

- 1 Tobera
- 2 Tubo de soplado
- 3 LEDs
- 4 Bloqueo de seguridad
- 5 Palanca de mando
- 6 Empuñadura de mando
- 7 Argolla de porte
- 8 Hembrilla
- 9 Enchufe del cable de conexión
- 10 Rejilla protectora
- # Número de máquina

0021BA012 KN

Datos técnicos

Acumulador

- Acumulador STIHL AP¹⁾ conectado al soplador por medio de la "bolsa en la correa AP con cable de conexión"
- Acumulador STIHL AR¹⁾ conectado al soplador por medio del cable de conexión

La máquina sólo puede funcionar con el acumulador original STIHL y accesorios originales STIHL.

El tiempo de funcionamiento de la máquina está en función del contenido de energía del acumulador.

Paso de aire máximo

Con tobera: 840 m³/h

Velocidad máxima del aire:

Con tobera: 63 m/s

Fuerza de soplado máxima:

Con tobera: 17 N

1) Tecnología del acumulador: iones de litio

Medidas

Longitud: 985 mm

Alto: 267 mm

Hondo: 182 mm

Peso

Sin cable de conexión: 2,5 kg

Valores de sonido y vibraciones

Para determinar los valores de sonido y vibraciones, se tiene en cuenta el estado de funcionamiento de régimen máximo nominal.

Para más detalles relativos al cumplimiento de la pauta de la patronal sobre vibraciones 2002/44/CE, véase www.stihl.com/vib

Nivel de intensidad sonora L_p según EN 60335-2-100

80 dB(A)

Nivel de potencia sonora L_w según EN 60335-2-100

90 dB(A)

Valor de vibraciones a_n según EN 60335-2-100

Empuñadura de mando: < 2,5 m/s²

Para el nivel de intensidad sonora y el nivel de potencia sonora, el valor K según RL 2006/42/CE es de 2,5 dB(A); para el valor de vibraciones, el valor K según RL 2006/42/CE es de 2,0 m/s².

Los valores de vibraciones indicados se han medido según un procedimiento de comprobación normalizado y se pueden consultar para la comparación entre máquinas eléctricas.

Los valores de vibraciones realmente efectivos pueden divergir de los valores indicados, en función del tipo que sea la aplicación.

Los valores de vibraciones indicados se pueden emplear para formarse una primera impresión de la exposición a las vibraciones.

La exposición efectiva a las vibraciones se ha de calcular. Al hacerlo, se pueden tener en cuenta también los tiempos en los que la máquina está desconectada y aquellos en los que, si bien está conectada, la máquina funciona sin carga.

Transporte

Los acumuladores STIHL satisfacen las condiciones previas mencionadas según el manual UN-ST/SG/AC.10/11/rev.5, parte III, subapartado 38.3.

El usuario puede llevar acumuladores STIHL en transporte vial al lugar donde se vaya a utilizar la máquina sin más condiciones.

Los acumuladores de iones de litio contenidos están sometidos a las disposiciones de la legislación sobre mercancías peligrosas.

Al tratarse de un envío realizado por terceros (p. ej., transporte aéreo o un transportista) se han de observar requerimientos especiales en lo referente al embalaje y la marcación.

En el proceso de preparación del paquete a enviar se ha de consultar a un experto en mercancías peligrosas. Tenga en cuenta también las normas nacionales que eventualmente pudieran ser más específicas.

Empaquete el acumulador, de manera que no se pueda mover en el embalaje.

Para otras indicaciones más detalladas para el transporte, véase www.stihl.com/safety-data-sheets

REACH

REACH designa una ordenanza CE para el registro, evaluación y homologación de productos químicos.

Para informaciones para cumplimentar la ordenanza REACH (CE) núm. 1907/2006, véase www.stihl.com/reach

Subsanar irregularidades de funcionamiento

Ante cualesquiera trabajos en el soplador, sacar el cable de conexión de la hembra agarrándolo por el enchufe.

Anomalia	Causa	Remedio
El soplador no se pone en marcha al conectarlo	No hay contacto eléctrico entre el cable de conexión y el soplador o el acumulador	Desconectar el cable de conexión del acumulador y el soplador, realizar un control visual de dicho cable y de los contactos, volver a conectar el cable al acumulador y el soplador
	El estado de carga del acumulador es insuficiente (1 diodo en el acumulador parpadea en verde)	Cargar el acumulador
	Acumulador, demasiado caliente/frío (1 diodo en el acumulador luce en rojo)	Dejar enfriarse el acumulador/dejar calentarse suavemente el acumulador a temperaturas de aprox. 15 °C – 20 °C (59 °F – 68 °F)
	Avería en el acumulador (4 diodos en el acumulador parpadean en rojo)	Desconectar el cable de conexión del acumulador y el soplador y volver a conectarlo. Conectar el soplador – si siguen parpadeando los diodos, el acumulador está averiado y se ha de sustituir
	Soplador, demasiado caliente (3 diodos en el acumulador lucen en rojo)	Soplador, demasiado caliente – dejar que se enfríe
	Perturbación electromagnética o avería en el soplador (4 diodos en el acumulador parpadean en rojo)	Desconectar el cable de conexión del acumulador y el soplador y volver a conectarlo. Conectar el soplador – si siguen parpadeando los diodos, el soplador está averiado y lo ha de revisar el distribuidor especializado ¹⁾
	Humedad en el soplador y/o el acumulador	Dejar secarse el soplador/acumulador

Ante cualesquiera trabajos en el soplador, sacar el cable de conexión de la hembra agarrándolo por el enchufe.

Anomalia	Causa	Remedio
El soplador se desconecta estando en servicio	El acumulador o la electrónica del soplador está demasiado caliente	Dejar enfriarse el acumulador y el soplador
	Perturbación eléctrica o electromagnética	Desconectar el cable de conexión del acumulador y el soplador y volver a conectarlo
El tiempo de funcionamiento es demasiado corto	El acumulador no está completamente cargado	Cargar el acumulador
	Ha concluido o se ha sobrepasado la vida útil del acumulador	Comprobar el acumulador ¹⁾ y sustituirlo
El acumulador se atasca al colocarlo en el cargador o el enchufe del cable de conexión se atasca al insertarlo en la hembra	Las guías/contactos están sucios	Limpiar con cuidado las guías/contactos
El acumulador no se carga, aunque el diodo en el cargador luce en verde	Acumulador, demasiado caliente/frío (1 diodo en el acumulador luce en rojo)	Dejar enfriarse el acumulador/dejar calentarse suavemente el acumulador a temperaturas de aprox. 15 °C – 20 °C (59 °F – 68 °F) Emplear el cargador sólo en locales cerrados y secos, a temperaturas ambiente de +5 °C hasta +40 °C (41° F – 104° F)
El diodo en el cargador parpadea en rojo	No hay contacto eléctrico entre el cargador y el acumulador	Sacar el acumulador y volver a ponerlo
	Avería en el acumulador (4 diodos en el acumulador parpadean durante unos 5 segundos en rojo)	Sacar el acumulador del cargador y volver a ponerlo. Conectar el cargador – si siguen parpadeando los diodos, el acumulador está averiado y se ha de sustituir
	Avería en el cargador	Encargar la comprobación del cargador a un distribuidor especializado ¹⁾

¹⁾ Stihl recomienda un distribuidor especializado STIHL

Indicaciones para la reparación

Los usuarios de esta máquina sólo deberán realizar trabajos de mantenimiento y conservación que estén especificados en este manual de instrucciones. Las reparaciones de mayor alcance las deberán realizar únicamente distribuidores especializados.

STIHL recomienda encargar los trabajos de mantenimiento y las reparaciones siempre a un distribuidor especializado STIHL. Los distribuidores especializados STIHL siguen periódicamente cursos de instrucción y tienen a su disposición las informaciones técnicas.

En casos de reparación, montar únicamente piezas de repuesto autorizadas por STIHL para esta máquina o piezas técnicamente equivalentes. Emplear sólo repuestos de gran calidad. De no hacerlo, existe el peligro de que se produzcan accidentes o daños en la máquina.

STIHL recomienda emplear piezas de repuesto originales STIHL.

Las piezas originales STIHL se reconocen por el número de pieza de repuesto STIHL, por el logotipo **STIHL**® y, dado el caso, el anagrama de repuestos STIHL  (en piezas pequeñas, puede encontrarse este anagrama también solo).

Gestión de residuos

En la gestión de residuos, observar las normas correspondientes específicas de los países.

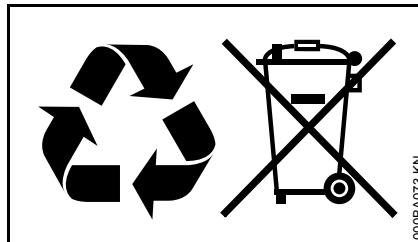

Los productos STIHL no deben echarse a la basura doméstica. Entregar el producto STIHL, el acumulador, los accesorios y el embalaje para reciclarlos de forma ecológica.

El distribuidor especializado STIHL le proporcionará informaciones actuales relativas a la gestión de residuos.

Declaración de conformidad CE

ANDREAS STIHL AG & Co. KG
Badstr. 115
D-71336 Waiblingen

confirma que

Tipo: Soplador con acumulador

Marca de fábrica: STIHL

Modelo: BGA 100

Identificación de serie: 4866

corresponde a las prescripciones para la realización de las directrices 2011/65/UE, 2006/42/CE, 2004/108/CE y 2000/14/CE y que se ha desarrollado y fabricado en cada caso conforme a las versiones válidas en la fecha de producción de las normas siguientes:

EN 55014-1, EN 55014-2, EN 60335-1, EN 60335-2-100

Para determinar los niveles de potencia sonora medido y garantizado, se ha procedido conforme a la directriz 2000/14/CE, anexo V.

Nivel de potencia sonora medido

BGA 100: 88 dB(A)

Nivel de potencia sonora garantizado

BGA 100: 90 dB(A)

Conservación de la documentación técnica:

ANDREAS STIHL AG & Co. KG
Produktzulassung

El año de construcción y el número de máquina están indicados en la máquina.

Waiblingen, 01.06.2015

ANDREAS STIHL AG & Co. KG

Atentamente

A handwritten signature in black ink, reading "Thomas Elsner". The signature is written in a cursive, flowing style.

Thomas Elsner

Jefe de Gestión Grupos de productos

The CE mark, consisting of the letters "C" and "E" in a stylized, bold font.

Innehållsförteckning

Om denna bruksanvisning	91
Säkerhetsanvisningar och arbetsteknik	91
Användning	94
Komplettering av blåsaggregatet	95
Elektrisk anslutning av laddaren	96
Ladda batteri	96
LED-lampor på batteriet	97
LED-lampa på laddaren	99
Manöverreglage	99
Påslagning av maskinen	100
Stäng av maskinen	101
Förvaring av maskinen	101
Kontroller och underhållsarbeten som genomförs av användaren	101
Skötsel och underhåll	102
Minimera slitage och undvik skador	103
Viktiga komponenter	104
Tekniska data	105
Åtgärda driftstörningar	107
Reparationsanvisningar	109
Avfallshantering	109
Försäkran om överensstämmelse	109

Bästa kund!

Tack så mycket för att du valde en kvalitetsprodukt från STIHL.

Denna produkt har tillverkats med moderna tillverkningsmetoder och omfattande åtgärder för kvalitetssäkring. Vi försöker göra allt för att du ska bli nöjd med produkten och kunna arbeta med den utan problem.

Kontakta din återförsäljare eller vår generalagent om du har frågor som gäller din produkt.

Med vänliga hälsningar



Dr. Nikolas Stihl

STIHL®

Denna skötselansvisning är upphovsrättsskyddad. Alla rättigheter förbehålls, i synnerhet rätten till duplicering, översättning och bearbetning med elektroniska system.

Om denna bruksanvisning

Denna bruksanvisning avser ett STIHL batteridrivet blåsaggregat, kallas även blåsaggregat eller maskin i denna bruksanvisning.

Symboler

Alla symboler, som finns på maskinen är förklarade i denna skötselansvisning.

Markering av textavsnitt



! VARNING

Varning för olycksrisk och skaderisk för personer samt varning för allvarliga materiella skador.



OBS!

Varning för skador på maskinen eller enstaka komponenter.

Teknisk vidareutveckling

STIHL arbetar ständigt med vidareutveckling av samtliga maskiner; vi måste därför förbehålla oss rätten till ändringar av leveransomfattningen när det gäller form, teknik och utrustning.

Det innebär att inga anspråk kan ställas utifrån information och bilder i den här bruksanvisningen.

Säkerhetsanvisningar och arbetsteknik



Särskilda säkerhetsåtgärder krävs vid arbete med ett blåsaggregat.



Läs hela bruksanvisningen före första användningstillfället och förvara den säkert för senare bruk. Att inte följa bruksanvisningen kan innebära livsfara.

Allmänt att observera



! VARNING

- Barn eller ungdomar får inte arbeta med blåsaggregatet. Håll barn under uppsikt och se till att de inte leker med blåsaggregatet.
- Blåsaggregatet får endast användas av personer som har utbildats i användning och hantering av maskinen, eller som kan styrka att de kan manövrera blåsaggregatet säkert.

- Personer som på grund av sin fysiska, sensoriska eller mentala förmåga inte kan hantera blåsaggregatet på ett säkert sätt får endast arbeta med det under uppsikt av eller enligt anvisningar från en ansvarig person.
- Blåsaggregatet får endast lämnas vidare eller lånas ut till personer som känner till modellen och dess användning – lämna alltid med bruksanvisningen.

Följ nationella säkerhetsföreskrifter, t.ex. från Arbetsmiljöverket.

När blåsaggregatet inte används ska det förvaras så att ingen kan skadas. Se till att ingen obehörig kan använda blåsaggregatet.

Användaren är ansvarig för olycksfall eller faror som kan drabba andra personer eller deras egendom.

Om du använder blåsaggregatet för första gången: Låt försäljaren eller annan fackkunnig förklara hur det ska hanteras.

Användning av bullrande maskiner är enligt lag begränsad under vissa delar av dygnet i en del länder och regioner.

Använd endast blåsaggregatet om alla komponenter är i gott skick.

Anvisningar om blåsaggregatet

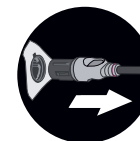

Stäng av blåsaggregatet, sätt spärrspaken på  och dra ut anslutningskablen kontakt ur uttaget:

- Vid rengöring,
- när du lämnar blåsaggregatet
- inför transport,
- inför förvaring,
- vid reparations- och underhållsarbeten,
- vid fara och nödsituationer.

På så vis förhindras oavsiktlig start av motorn.

Användarens hälsa

Den som arbetar med blåsaggregatet måste vara utvilad, frisk och i god kondition.

Den som inte får anstränga sig av hälsoskäl ska rådfråga sin läkare före arbete med blåsaggregatet.

Arbeta aldrig med blåsaggregatet efter intag av alkohol, läkemedel eller droger som påverkar reaktionsförmågan.

Avsedd användning

Blåsaggregatet kan användas för att ta bort löv, gräs, papper och dylikt, t.ex. i trädgårdar eller på idrottsplatser, parkeringsplatser och uppfarter.

Blås inte på några hälsofarliga material.

Använd inte blåsaggregatet i slutna utrymmen.

Det är inte tillåtet att använda blåsaggregatet för andra ändamål. Det kan leda till olyckor eller skador på blåsaggregatet. Gör inga ändringar på produkten, även det kan leda till olyckor eller skador på blåsaggregatet.

Driftförhållanden

Med detta blåsaggregat kan man arbeta i regn och väta. Torka av blåsaggregatet efter arbetet om det blivit vått.

Låt inte blåsaggregatet stå ute i regn.

Kläder och utrustning

Bär alltid föreskriven klädsel och utrustning.



Kläderna ska vara ändamålsenliga och får inte hindra arbetet. Bär tätt åtsittande kläder, helst overall, inte arbetsrock.



Bär inte lösa kläder, halsduk, slips eller smycken som kan sugas in i luftintaget. Bind upp och skydda långt hår (med sjal, mössa, hjälm etc.).

Använd stadiga skor med hals säker sula.



För att minska risken för ögonskador, bär tätt åtsittande skyddsglasögon enligt standarden SS-EN 166. Se till att skyddsglasögonen sitter ordentligt.

”Personligt” bullerskydd rekommenderas – t.ex. hörselkåpor.

STIHL erbjuder ett omfattande utbud av personlig skyddsutrustning.

Transport

Stäng alltid av blåsaggregatet, ställ spärrspaken på  och dra ut anslutningskabelns kontakt ur uttaget – även vid transport över kortare sträckor. På så vis förhindras oavsiktlig start av motorn.

Bär blåsaggregatet i manöverhandtaget.

Se till att blåsaggregatet inte kan välta eller skadas vid transport i fordon.

Tillbehör

Använd bara sådana delar eller tillbehör som har godkänts av STIHL för detta blåsaggregat eller tekniskt likvärdiga delar. Vid frågor, kontakta en auktoriserad återförsäljare. Använd bara delar eller tillbehör av hög kvalitet. Annars finns risk för olyckor och skador på blåsaggregatet.

Vi rekommenderar att du använder originaldelar och tillbehör från STIHL. Deras egenskaper är optimalt anpassade till produkten och användarens behov.

Gör inga ändringar på blåsaggregatet – dessa kan äventyra säkerheten. STIHL ansvarar inte för några person- eller materialskador som uppkommer vid otillåten användning av tillsatsverktyg.

Drift

Batteri

Observera STIHL-batteriets bruksanvisning eller tekniska beskrivning och förvara dessa säkert.

För ytterligare säkerhetsanvisningar, se www.stihl.com/safety-data-sheets

Laddare

Observera STIHL-laddarens tekniska beskrivning och förvara den säkert.

Anslutningskabel

Observera STIHL anslutningskabelns tekniska beskrivning och förvara den säkert.

Före arbetet

Kontrollera att blåsaggregatet är driftsäkert – observera motsvarande kapitel i bruksanvisningen:

- Använd inga defekta eller deformerade batterier.
- Kopplingsspaken måste vara lätttrölig (spärrspaken på  – kopplingsspaken måste gå tillbaka till utgångsläget när den släpps.
- Munstycket måste monteras enligt anvisningarna.
- Handtagen ska vara rena, torra och fria från olja och smuts – för säker hantering av blåsaggregatet.
- Utför inga ändringar på manöver- och säkerhetsanordningarna.
- Kontrollera kåpans skick.

Slitage på kåpan (sprickor, avbruten kåpa) kan leda till skaderisk på grund av utträngande främmande föremål.

Kontakta en auktoriserad återförsäljare vid skador på kåpan – vi rekommenderar auktoriserade STIHL-återförsäljare.

Blåsaggregatet får endast användas i driftssäkert skick – **olycksrisk!**

Under arbetets gång

Stäng genast av blåsaggregatet vid överhängande fara eller i nödfall – sätt spärrspaken på  och dra ut anslutningskabelns kontakt ur uttaget.

Dra inte ut anslutningskabelns kontakt ur uttaget när motorn är på.

Blåsaggregatet får endast användas av en person åt gången – inga andra personer får uppehålla sig inom arbetsområdet.

Håll barn, djur och åskådare borta.

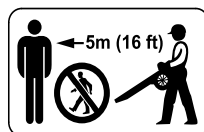

Inom en radie på 5 m (16 ft) får det inte befinna sig någon annan person, p.g.a. föremål som kan slungas iväg finns **skaderisk!**

Håll även detta avstånd till föremål (fordon, fönsterrutor) – **risk för materialskador!**

Blås aldrig i riktning mot andra personer eller djur – blåsaggregatet kan slunga i väg små föremål med hög hastighet – **skaderisk!**

Se upp för smådjur vid blåsning (såväl i naturen som i trädgården) så att du inte skadar dem.

Låt aldrig blåsaggregatet gå utan uppsikt.

Arbeta endast genom att långsamt röra dig framåt – var alltid uppmärksam på blåsarens utblåsning – gå eller spring aldrig baklänges – **snubbelrisk!**

Undvik onormala kroppsställningar och håll alltid jämvikt. Stå alltid säkert och stabil.

lakta försiktighet i slutningar, ojämn terräng etc.– **halkrisk!**

Se upp för hinder: Avfall, stubbar, rötter, diken – **snubbelrisk!**

Arbeta inte på stege eller på instabilt underlag.

Arbeta lugnt och genomtänkt – endast vid goda ljus- och siktförhållanden. Utsätt inte andra för fara – se dig omkring under arbetet.

Ta arbetspauser i god tid för att undvika trötthet och utmattnings – **olycksrisk!**

Vid blåsning av stora mängder material med högt damminnehåll kan elektrostatiske laddningar uppstå som vid ogynnsamma (t. ex. mycket torra) förhållanden kan ge kraftiga urladdningar.

Bär alltid andningsskydd vid dammbildning.

Skjut inte in några föremål i kåpans inre genom skyddsgallret eller munstycket och sug inte upp några föremål genom skyddsgallret. **Skaderisk** på grund av ivägslungade föremål och risk för skador på blåsaggregatet.

Vid påtaglig förändring av motorgången (t.ex. högre vibrationer): Avbryt arbetet och åtgärda orsaken till förändringen.

Om blåsaggregatet har belastats på felaktigt sätt (t.ex. utsatts för våld genom slag eller fall) måste ovillkorligen driftsäkerheten kontrolleras innan det används igen – se även "Före arbetet". Kontrollera särskilt säkerhetsanordningarnas funktion.

Använd aldrig maskiner som inte längre är driftsäkra. Kontakta i tveksamma fall en auktoriserad återförsäljare.

Innan blåsaggregatet lämnas: Stäng av blåsaggregatet, sätt spärrspaken på  och dra ut anslutningskabelns kontakt ur uttaget.

Efter arbetet

Rengör blåsaggregatet från smuts och damm – använd inte fettlösningsmedel.

Spola inte av blåsaggregatet med vatten.

Använd inte högtrycksvätt för rengöring av blåsaggregatet. Den hårda vattenstrålen kan skada blåsaggregatets delar.

Vibrationer

Denna maskin utmärker sig genom sin låga vibrationsbelastning på händerna.

Om en användare ändå skulle uppleva problem med blodcirkulationen i händerna (t.ex. krypkänslor i fingrarna) rekommenderas en läkarundersökning.

Underhåll och reparationer

Inför alla reparations- och underhållsarbeten ska man ställa spärrspaken på  och dra ut anslutningskabelns kontakt ur uttaget. På så vis kan motorn inte starta oavsiktligen.

Utför regelbundet underhåll på maskinen. Genomför endast sådana underhållsarbeten och reparationer som

finns beskrivna i bruksanvisningen. Låt en auktoriserad återförsäljare utföra alla andra arbeten.

STIHL rekommenderar att du endast låter en auktoriserad återförsäljare genomföra underhållsarbeten och reparationer. Auktoriserade återförsäljare erbjuds regelbundet utbildningar och får tillgång till teknisk information.

Använd endast reservdelar av hög kvalitet. Annars finns risk för olyckor eller skador på maskinen. Vänd dig till en återförsäljare vid frågor.

Vi rekommenderar att man använder STIHL originaldelar. Deras egenskaper är optimalt anpassade till maskinen och användarens behov.

Gör inga ändringar på maskinen – dessa kan äventyra säkerheten – **olycksrisk!**

Kontrollera regelbundet att laddarens anslutningskabel och stickkontakt är välisolerade och inte är för gamla (har blivit sköra).

Elkomponenter som t. ex. laddarens anslutningskabel får endast lagas eller bytas av en auktoriserad elektriker.

Rengör plastdelar med en trasa. Frätande rengöringsmedel kan skada plasten.

Skyddsgallret i kåpan kan vid behov rengöras försiktigt med en mjuk borste.

Håll uttaget fritt från smuts – rengör vid behov.

Förvara maskinen säkert i ett torrt utrymme, med spärrspaken på  och med anslutningskabeln utdragen.

Användning

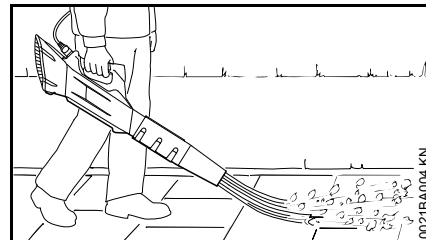

Blåsaggregatet passar för användning med en hand. Det kan bäras av användaren med höger eller vänster hand på manöverhandtaget.

- Håll alltid blåsaggregatet ordentligt med handen.

Bärögla

Vid användning av batteriet STIHL AR kan blåsaggregatet hakas fast i en stöddyna med bärögla.

Använd endast batterier av typ AR med tillhörande bärsele – kombinera inte med andra bärsele (t.ex. bärsele med en axelrem, bärsele med dubbla remmar, etc.).

Användning av stöddynan på batteriet STIHL AR

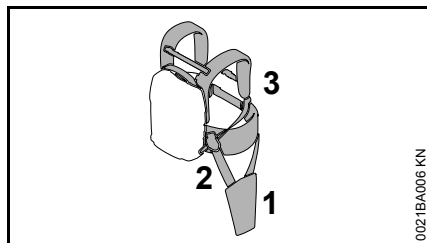

- Fäst stöddynan (1) på bärselen (3) med hjälp av reservdelssatsen AR (2), se instruktionsbladet tillhörande reservdelssats AR.
- Haka fast blåsaggregatet på stöddynan med bäröglan.

Komplettering av blåsaggregatet

Munstycke



! VARNING

Maskinen får endast köras med komplett monterat munstycke – **skaderisk!**

Montering av munstycke

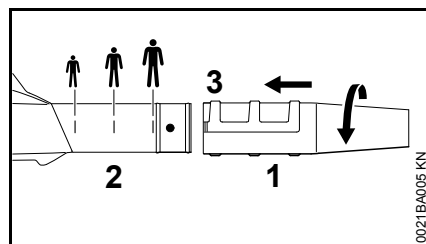

- Beroende på kroppsstorlek, skjut munstycket (1) till motsvarande markering på blåsröret (2).
- Vrid munstycket (1) i pilens riktning och haka fast i spåret (3).

Justera munstycket

- Vrid munstycket (1) mot pilens riktning till stopp.
- Beroende på kroppsstorlek, skjut tillbaka munstycket (1) till motsvarande markering på blåsröret (2).
- Vrid munstycket (1) i pilens riktning och haka fast i spåret (3).

Demontering av munstycke

- Vrid munstycket (1) mot pilens riktning till stopp.
- Dra av munstycket (1) från blåsröret (2) mot pilens riktning.

Elektrisk anslutning av laddaren

Nätspänning och driftspänning måste överensstämma.

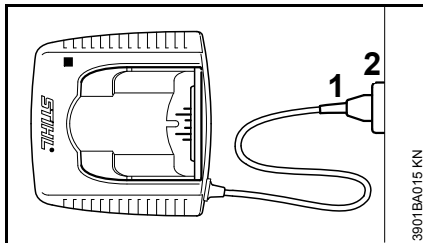

- Sätt in stickkontakten (1) i vägguttaget (2)

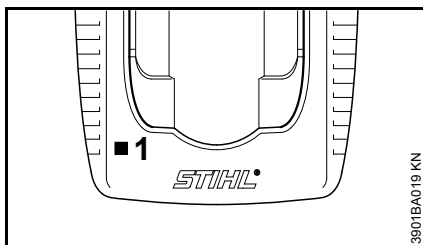

När batteriet har anslutits till elnätet görs automatisk en självtest. Under tiden lyser lysdioden (1) på laddaren grön i ca 1 sekund, sedan röd och sedan slocknar den igen.

Ladda batteri

Vid leverans är batteriet inte helt laddat.

Vi rekommenderar att batteriet laddas helt före första användningstillfället.

- Anslut laddaren till strömförsörjningen – nätspänningen på strömförsörjningen och laddarens driftspänning måste överensstämma – se "Elektrisk anslutning av laddaren".

Använd endast laddaren i slutna, torra utrymmen vid temperaturer mellan +5 °C och +40 °C (41° F till 104° F).

Ladda endast torra batterier. Låt ett fuktigt batteri torka före laddning.

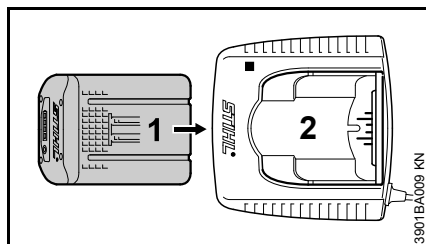

- Skjut in batteriet (1) i laddaren (2) till första stoppet – tryck sedan in det tills det tar stopp.

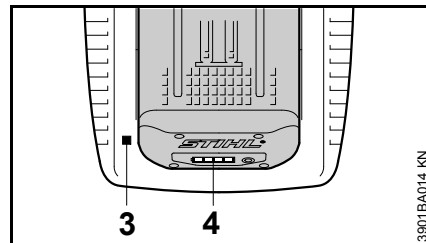

Efter att batteriet satts i lyser LED-lamporna (3) på laddaren – se "LED-lampa på laddaren".

Laddningen startar så snart LED-lamporna (4) på batteriet lyser grönt – se "LED-lampor på batteriet".

Laddningstiden beror på flera olika faktorer såsom batteriets skick, omgivningstemperatur etc. och kan därför avvika från angivna laddningstider.

Under arbetet blir batteriet varmt i maskinen. Om ett varmt batteri sätts in i laddaren kan det vara nödvändigt att låta batteriet svalna innan det laddas upp. Laddningen startar först när batteriet har svalnat. Laddningstiden kan bli längre på grund av avsvälningstiden.

Laddaren och batteriet värms upp under laddningen.

Laddare AL 300, AL 500

Laddarna AL 300 och AL 500 är utrustade med en fläkt för kylning av batteriet.

Laddare AL 100

Uppladdningen genom laddare AL 100 börjar först när batteriet har svalnat. Avsvälningen av batteriet sker genom att värmen släpps ut i luften.

Avslutad laddning

När batteriet är fulladdat stängs laddaren av automatiskt varvid:

- LED-lamporna på batteriet slocknar,
- LED-lamporna på laddaren slocknar,
- laddarens fläkt (om sådan finns i laddaren) stängs av.

Ta ut det färdigladdade batteriet ur laddaren.



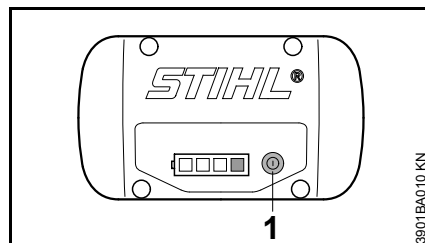

LED-lampor på batteriet

Fyra LED-lampor visar laddningsnivån i batteriet samt problem som uppstår i batteriet eller maskinen.



- Tryck på knappen (1) för att aktivera indikeringen – den slocknar automatiskt efter 5 sekunder.

LED-lamporna kan lysa eller blinka rött eller grönt.

-  LED-lampan lyser konstant grönt.
-  LED-lampan blinkar grönt.
-  LED-lampan lyser konstant rött.
-  LED-lampan blinkar rött.

Vid laddning

LED-lamporna visar laddningsförloppet genom att lysa konstant eller blinka.

Vid laddning visas kapaciteten som redan har laddats av en grön blinkande LED-lampa.

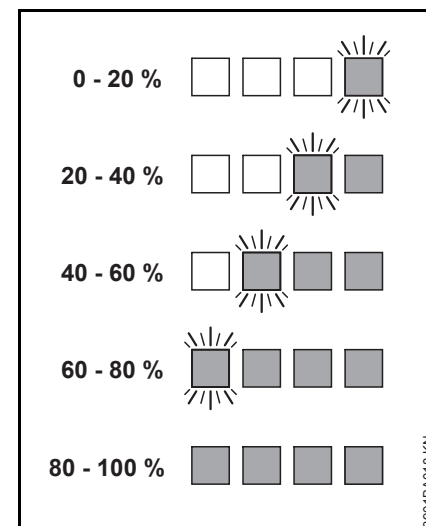

Om laddningen har avslutats stängs LED-lamporna på batteriet automatiskt av.

Om LED-lamporna på batteriet blinkar eller lyser rött – se "Om de röda LED-lamporna lyser konstant/blinkar".

Under arbetets gång

De gröna LED-lamporna visar laddningsnivån genom att lysa konstant eller blinka.

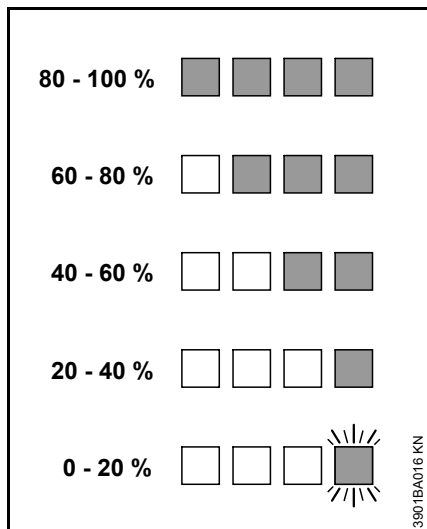

Om LED-lamporna på batteriet blinkar eller lyser rött – se "Om de röda LED-lamporna lyser konstant/blinkar".

När de röda LED-lamporna lyser konstant/blinkar

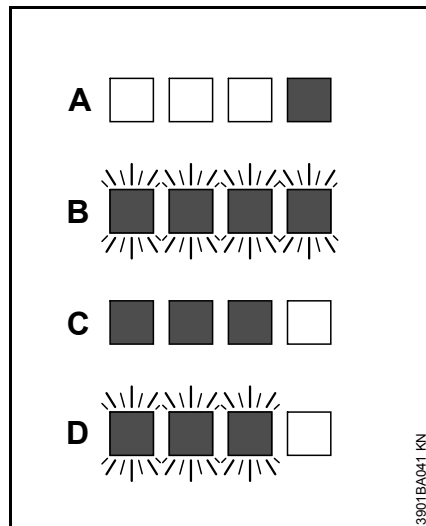

A	1 LED-lampa lyser konstant rött:	Batteriet för varmt ¹⁾ ²⁾ /kallt. ¹⁾
B	4 LED-lampor blinkar rött:	Funktionsstörning i batteriet ³⁾
C	3 LED-lampor lyser konstant rött:	Maskinen för varm – låt den svalna
D	3 LED-lampor blinkar rött:	Funktionsstörning i maskinen ⁴⁾

- 1) Vid laddning: När batteriet svalnat/värmts upp startar laddningsförloppet automatiskt.
- 2) Under arbetet: Maskinen stängs av – låt batteriet svalna en stund, ta eventuellt ut batteriet ur bältesväskan.

- 3) Elektromagnetisk störning eller fel. Ta ut batteriet ur bältesväskan och sätt i det igen. Sätt på maskinen – om LED-lamporna fortfarande blinkar fungerar inte batteriet och måste bytas ut.
- 4) Elektromagnetisk störning eller defekt. Ta ut batteriet ur bältesväskan och dra ut anslutningskabelns kontakt ur uttaget på maskinen. Rengör kontaktorna i bältesväskan och på anslutningskabelns kontakt med ett trubbigt föremål. Sätt i batteriet igen och sätt i anslutningskabelns kontakt i uttaget på maskinen igen. Sätt på maskinen – om LED-lamporna fortfarande blinkar fungerar inte maskinen och måste kontrolleras av en auktoriserad återförsäljare – vi rekommenderar auktoriserade STIHL-återförsäljare.

LED-lampa på laddaren

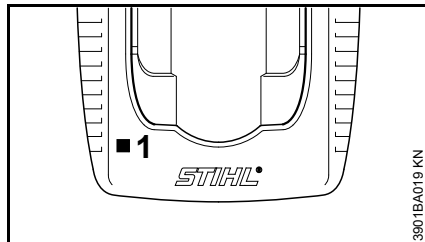

LED-lampan (1) på laddaren kan lysa konstant grönt eller blinka rött.

Konstant grönt ljus ...

... kan betyda följande:

Batteriet

- laddas,
- är för varmt och måste svalna före laddning.

Se även "LED-lampor på batteriet".

Den gröna LED-lampan på batteriet slocknar så snart batteriet är fulladdat.

Blinkande rött ljus ...

... kan betyda följande:

- Ingen elkontakt mellan batteri och laddare – ta ut batteriet och sätt i det igen.
- Funktionsfel i batteriet – se även "LED-lampor på batteriet".
- Funktionsstörning i laddaren – låt en auktoriserad återförsäljare kontrollera laddaren. STIHL rekommenderar STIHL-återförsäljare.

Manöverreglage

Översikt

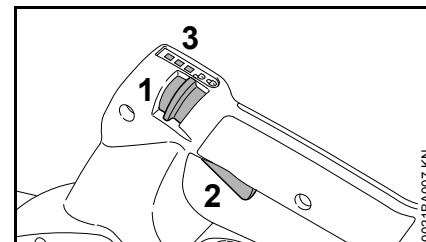

- 1 Spärrspak
- 2 Kopplingsspak
- 3 LED-lampor

Spärrspakens funktion

Läge

- Blåsaggregatet är avstängt.
- Kopplingsspaken är spärrad och kan inte manövreras.

Läge

- Blåsaggregat är på.
- Kopplingsspaken är upplåst och kan manövreras.

Ställa in effektnivå

Blåseffekten kan ställas in med spärrspaken. 3 effektnivåer är tillgängliga.

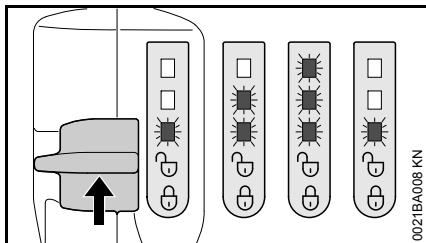

Aktuell effektnivå visas med LED-lamporna.

- Om ingen LED-lampa lyser: Sätt på blåsaggregatet, se "Sätta på maskinen".
- Tryck spärrspaken uppåt och låt den fjädra tillbaka. Nästa effektnivå aktiveras.
- Upprepa tidigare steg tills önskad effektnivå visas.

Efter den tredje effektnivån följer återigen den första effektnivån.

Kopplingsspakens funktion

Styra blåseffekten

Blåseffekten kan styras steglöst med kopplingsspaken.

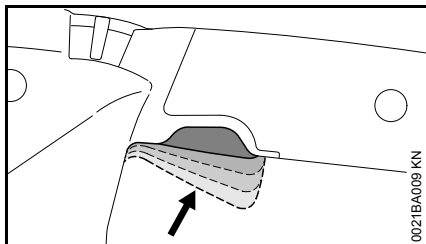

- Tryck kopplingsspaken så långt tills önskad blåseffekt ligger an.

När kopplingsspaken trycks vidare höjs blåseffekten till gränsen för den inställda effektnivån.

Aktivera boost-funktionen

Oberoende av vilken effektnivå som ställs in kan boost-funktionen aktiveras. Boost-funktionen hämtar alltid maximal blåseffekt.

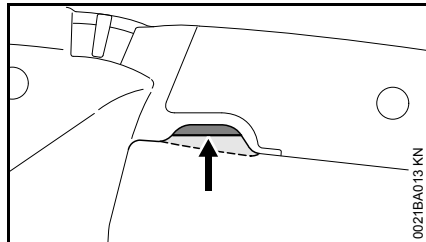

- Tryck över kopplingsspaken och håll den intryckt.

LED-lamporna börjar blinka efter varandra.

Boost-funktionen är aktiv tills kopplingsspaken släpps.

När kopplingsspaken släppts bibehålls den tidigare inställda effektnivån.

Påslagning av maskinen

- Montera munstycket, se "Komplettering av blåsaggregat".

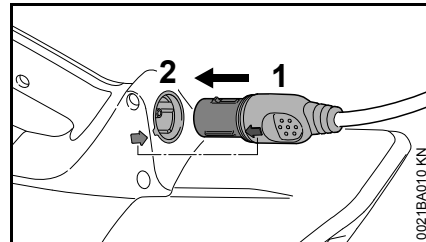

- Justera pilarna så att de är mitt för varandra och sätt i anslutningskabelns kontakt (1) i uttaget (2) på blåsaggregatet.
- Stå stadigt och säker.
- Stå upprätt och håll blåsaggregatet avspänt.

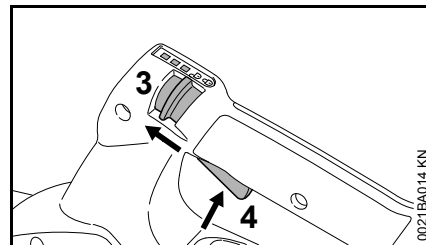

- Ställ spärrspaken (3) på .
- Slå på strömbrytaren (4).

Stäng av maskinen

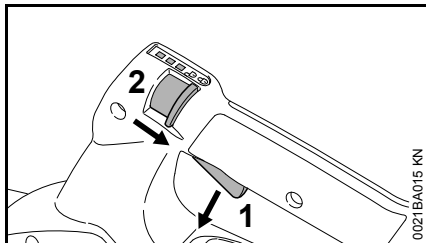

- Släpp kopplingsspaken (1).
- Ställ spärrspaken (2) på . Kopplingsspaken kan inte längre manövreras och blåsaggregatet är avstängt.

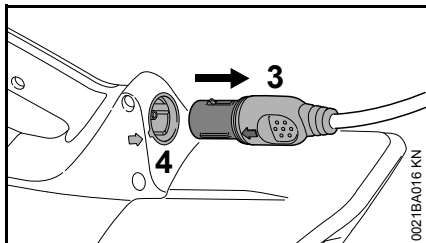

- Dra ut anslutningskabelns kontakt (3) ur uttaget (4) vid pauser och efter arbetets slut.
- Ställ blåsaggregatet så att ingen utsätts för fara.
- Säkra blåsaggregatet från obehörig användning.

Förvaring av maskinen

- Stäng av blåsaggregatet, se "Stänga av maskinen".
- Förvara blåsaggregatet på ett torrt och säkert ställe.
- Se till att blåsaggregatet inte kan användas av obehöriga (t.ex. barn).

Förvaring av batteri

- Ta ut batteriet ur batteriväskan resp. laddaren.
- Förvara batteriet i slutna och torra utrymmen och på ett säkert ställe. Skydda mot obehörig användning (t.ex. av barn) och nedsmutsning.
- Förvara inte oanvända reservbatterier utan använd batterierna växelvis.
- För optimal livslängd ska batteriet förvaras med en laddningsnivå på cirka 30 %.

Förvaring av laddare

- Ta ut batteriet.
- Dra ut stickkontakten.
- Förvara laddaren i slutna och torra utrymmen och på ett säkert ställe. Skydda mot obehörig användning (t.ex. av barn) och nedsmutsning.

Kontroller och underhållsarbeten som genomförs av användaren

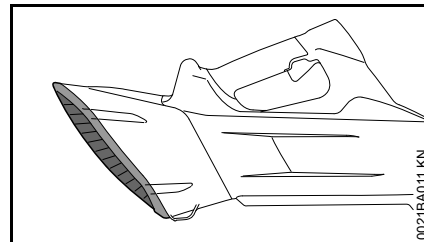

- Kontrollera skyddsgallret med avseende på skador före och efter arbete – om skyddsgallret är skadat ska man låta en återförsäljare¹⁾ byta det.
- Ett nedsmutsat skyddsgaller kan vid behov rengöras försiktigt med en mjuk borste.

¹⁾ Vi rekommenderar auktoriserade STIHL-återförsäljare.

Skötsel och underhåll

Uppgifterna baseras på normala driftförhållanden. Vid svåra användningsförhållanden (kraftig dammbildning etc.) och längre dagliga arbetspass ska de angivna intervallerna kortas ned på motsvarande sätt. Ställ spärrensaken på  innan alla arbeten på blåsaggregatet och dra ut anslutningskabelfns kontakt ur uttaget.		Innan arbetet påbörjas	Efter arbetet resp. dagligen	Varje vecka	Varje månad	Varje år	Vid störningar	Vid skada	Vid behov
Hela maskinen	Okulärbesiktning (skick)	X							
	Rengöring		X						
Manöverhandtag (spärrensak, kopplingspak)	Funktionskontroll	X							
	Rengöring		X						X
Skyddsgaller	Okulärbesiktning (skick)	X	X						
	Rengöring								X
	Byte hos auktoriserad återförsäljare ¹⁾							X	
Tillgängliga skruvar och muttrar	Efterdragning								X
Batteri	Okulärbesiktning	X					X	X	
Uttag	Rengöring	X							X
	Funktionskontroll (sätt i anslutningskabelfns kontakt och dra ut den)	X							
Anslutningskabel	Okulärbesiktning (skick)	X							
Säkerhetsdekal	Byte							X	

¹⁾ Vi rekommenderar auktoriserade STIHL-återförsäljare.

Minimera slitage och undvik skador

Genom att följa bruksanvisningen undviks onödigt slitage och skador på maskinen.

Följ bruksanvisningen noggrant vid användning, skötsel och förvaring av maskinen.

Användaren ansvarar själv för skador som orsakas p.g.a. att säkerhets-, handhavande- och skötselanvisningarna inte följs. Detta gäller särskilt vid:

- ändringar som görs på produkten utan att godkännas av STIHL
- användning av verktyg och tillbehör till maskinen som inte är godkända, lämpliga eller är av lägre kvalitet
- ej ändmålsenlig användning av maskinen
- användning av maskinen vid tävlingar eller sporttillställningar
- följdskador som beror på att maskinen används med trasiga komponenter

Underhållsarbeten

Alla arbeten som nämns i kapitlet "Underhåll- och skötselanvisningar" måste utföras regelbundet. Kontakta en auktoriserad återförsäljare om dessa underhållsarbeten inte kan utföras av användaren.

STIHL rekommenderar att enbart låta auktoriserade STIHL-återförsäljare genomföra underhåll och reparationer. Auktoriserade STIHL-återförsäljare har

möjlighet att regelbundet delta i utbildningar samt att få tillgång till teknisk information.

Utförs inte dessa arbeten eller om de utförs felaktigt kan skador uppstå som användaren själv ansvarar för. Till detta hör bland annat:

- skador på elmotorn till följd av otillräcklig eller felaktig skötsel (t. ex. otillräcklig rengöring av luftkylningen)
- skador på laddaren p.g.a. fel elanslutning (spänning)
- rost- och andra följdskador på maskin, batteri och laddare p.g.a. felaktig förvaring och användning
- skador på maskinen p.g.a. användning av reservdelar av lägre kvalitet

Delar som utsätts för slitage

Vissa delar av maskinen utsätts för normalt slitage även om de används på rätt sätt och måste bytas i tid beroende på hur och hur länge de har använts. Till dessa hör bl.a.:

- Munstycke
- Batteri
- Anslutningskabel

Viktiga komponenter

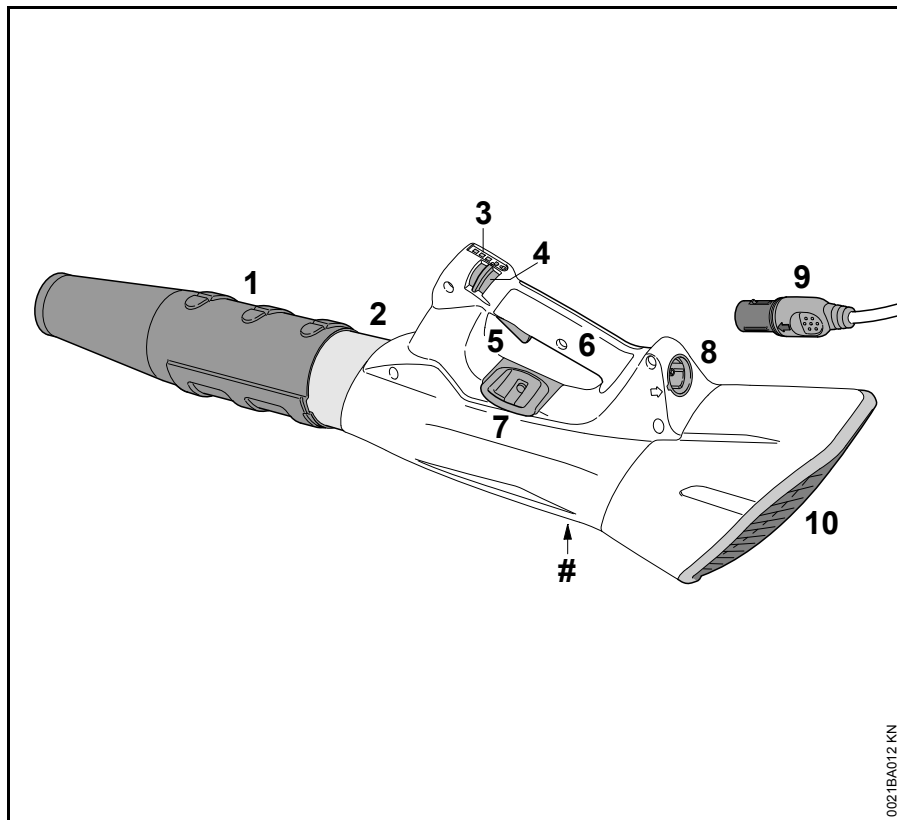

- 1 Munstycke
- 2 Blåsrör
- 3 LED-lampor
- 4 Spärrspak
- 5 Kopplingspåk
- 6 Manöverhandtag
- 7 Bärögla
- 8 Uttag
- 9 Anslutningskabelns kontakt
- 10 Skyddsgaller
- # Maskinnummer

Tekniska data

Batteri

- STIHL batteri AP¹⁾ ansluts till blåsaggregatet med "Bältesväska AP med anslutningskabel".
- STIHL batteri AR¹⁾ ansluts till blåsaggregatet med anslutningskabeln.

Maskinen får endast köras med STIHL originalbatteri och originaltillbehör.

Maskinens drifttid beror på batteriets energiinnehåll.

Maximalt luftflöde

med munstycke: 840 m³/h

Maximal luftflödeshastighet

med munstycke: 63 m/s

Maximal blåskraft

med munstycke: 17 N

Dimensioner

Längd: 985 mm
 Höjd: 267 mm
 Djup: 182 mm

Vikt

utan anslutningskabel: 2,5 kg

Buller- och vibrationsvärden

Uppmätning av buller- och vibrationsvärden har gjorts med hänsyn till driftläget nominella maxvarvtal.

Ytterligare uppgifter om överensstämmelse med arbetsgivar direktivet om vibrationer 2002/44/EG finns på www.stihl.com/vib.

Ljudtrycksnivå L_p enligt SS-EN 60335-2-100

80 dB(A)

Ljudeffektnivå L_w enligt SS-EN 60335-2-100

90 dB(A)

Vibrationsvärde a_h enligt EN 60335-2-100

Manöverhandtag: < 2,5 m/s²

För ljudtrycksnivån och ljudeffektnivån är K-värdet enligt RL 2006/42/EG = 2,5 dB(A); för vibrationsvärdet är K-värdet enligt RL 2006/42/EG = 2,0 m/s².

De angivna vibrationsvärdena uppmäts enligt en standardiserad provningsmetod och kan tillämpas vid jämförelse av elapparater.

De faktiska vibrationsvärdena kan avvika från de angivna värdena beroende på typ av användning.

De angivna vibrationsvärdena kan användas vid en första uppskattning av vibrationsbelastningen.

Den faktiska vibrationsbelastningen måste uppskattas. Man kan då även ta hänsyn till tiden som elapparaten är avstängd samt tiden då den visserligen är igång men går utan belastning.

Transport

STIHL batterier uppfyller nämnda förutsättningar i FN:s handbok ST/SG/AC. 10/11/rev. 5 del III, underavsnitt 38.3.

Användaren behöver inget särskilt tillstånd för att medföra STIHL-batterier via landsväg till den plats där maskinen ska användas.

De batterier som innehåller litiumjoner omfattas av bestämmelserna i lagen om farligt gods.

Vid försändelser genom tredje person (t.ex. flygtransport eller spedition) ska särskilda krav på förpackning och märkning observeras.

När föremålet som ska sändas förbereds måste en expert på farligt gods konsulteras. Observera eventuellt ytterligare nationella föreskrifter.

Förpacka batteriet så att det inte kan röra sig i förpackningen.

För ytterligare transportanvisningar, se www.stihl.com/safety-data-sheets

1) Batteriteknik: Litiumjon

REACH

REACH är en EU-förordning för registrering, bedömning och godkännande av kemikalier.

Se www.stihl.com/reach för information om att uppfylla REACH förordningen (EG) Nr. 1907/2006

Åtgärda driftstörningar

Dra ut anslutningskabelns kontakt ut uttaget innan alla arbeten på blåsaggregatet.

Fel	Orsak	Åtgärd
Blåsaggregatet körs inte igång vid start.	Ingen elektrisk kontakt mellan anslutningskabeln och blåsaggregatet eller batteriet.	Lossa anslutningskabeln från batteriet och blåsaggregatet, genomför en okulärbesiktning av anslutningskabeln och kontakterna. Anslut anslutningskabeln på batteriet och blåsaggregatet
	Batteriets laddningsnivå för låg. (1 lysdiod på batteriet blinkar grönt).	Ladda batteriet.
	Batteriet för varmt/för kallt. (1 lysdiod på batteriet lyser rött).	Låt batteriet svalna/värm upp batteriet långsamt vid temperaturer från cirka 15 °C - 20 °C.
	Fel på batteriet. (4 lysdioder på batteriet blinkar rött).	Lossa anslutningskabeln från batteriet och blåsaggregatet. Sätt på blåsaggregatet – om lysdioderna fortfarande blinkar är batteriet trasigt och måste bytas ut.
	Blåsaggregatet för varmt. (3 lysdioder på batteriet lyser rött).	Blåsaggregatet för varmt – låt det svalna.
	Elektromagnetisk störning eller fel på blåsaggregatet. (3 lysdioder på batteriet blinkar rött).	Lossa anslutningskabeln från batteriet och blåsaggregatet och anslut den igen. Sätt på blåsaggregatet – om lysdioderna fortfarande blinkar är blåsaggregatet trasigt och måste kontrolleras av en ¹⁾ auktoriserad återförsäljare.
	Fukt i blåsaggregatet och/eller batteriet.	Låt blåsaggregatet/batteriet torka.

Dra ut anslutningskabelns kontakt ut uttaget innan alla arbeten på blåsaggregatet.

Fel	Orsak	Åtgärd
Blåsaggregatet stängs av under drift.	Batteriet eller blåsaggregatets elektronik för varm.	Låt batteriet och blåsaggregatet svalna.
	Elektriskt eller elektromagnetiskt fel.	Lossa anslutningskabeln från batteriet och blåsaggregatet och anslut den igen.
Drifttiden är för kort.	Batteriet är inte fulladdat.	Ladda batteriet.
	Batteriets livslängd har uppnåtts resp. överskridits.	Kontrollera batteriet ¹⁾ och byt det.
Batteriet kärvar när man sätter i det i laddaren eller anslutningskabelns kontakt kärvar när man sätter i den i uttaget.	Styrningar/kontakter är smutsiga.	Rengör styrningarna/kontakterna försiktigt.
Batteriet laddas inte upp trots att lysdioden på laddaren lyser grönt.	Batteriet för varmt/för kallt. (1 lysdiod på batteriet lyser rött).	Låt batteriet svalna/värm upp batteriet långsamt vid temperaturer från cirka 15 °C - 20 °C. Använd endast laddaren i slutna och torra utrymmen vid temperaturer på mellan +5 °C och +40 °C (41 °F - 104 °F).
Lysdioden på laddaren blinkar rött.	Ingen elkontakt mellan laddaren och batteriet.	Ta ut batteriet och sätt i det igen.
	Fel på batteriet. (4 lysdioder på batteriet blinkar rött i cirka 5 sekunder).	Ta ut batteriet ur laddaren och sätt i det igen. Sätt på laddaren – om lysdioderna fortfarande blinkar fungerar inte batteriet och måste bytas ut.
	Fel på laddaren.	Låt en auktoriserad STIHL-återförsäljare kontrollera laddaren. ¹⁾

¹⁾ Vi rekommenderar auktoriserade STIHL-återförsäljare.

Reparationsanvisningar

Användare av den här maskinen får endast utföra skötsel och underhållsarbete som beskrivs i den här skötselanvisningen. Mer avancerade reparationer får endast utföras av återförsäljare.

STIHL rekommenderar att endast auktoriserade STIHL-återförsäljare genomför underhåll och reparationer. Auktoriserade STIHL-återförsäljare har möjlighet att regelbundet delta i utbildningar samt att få tillgång till teknisk information.

Använd vid reparation endast reservdelar som är godkända av STIHL för denna maskin, eller tekniskt likvärdiga delar. Använd endast reservdelar av hög kvalitet. Annars finns det risk för olyckor eller skador på maskinen.

Vi rekommenderar att du använder STIHL originalreservdelar.

STIHL originalreservdelar känns igen på STIHL reservdelsnummer på logotypen **STIHL** och eventuellt på STIHL-märket  (på mindre detaljer finns ibland bara detta märke).

Avfallshantering

Vid avfallshantering ska de lokala föreskrifterna för avfallshantering följas.

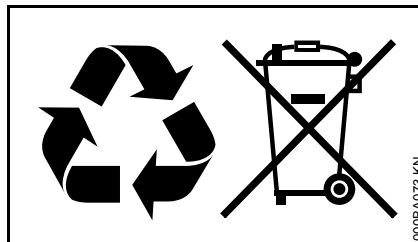

STIHL-produkter ska inte kastas i hushållssoporna. STIHL-produkt, batteri, tillbehör och förpackning ska återvinnas på ett miljövänligt sätt.

Du kan få aktuell information om avfallshantering hos din STIHL-återförsäljare.

Försäkran om överensstämmelse

ANDREAS STIHL AG & Co. KG
Badstr. 115
D-71336 Waiblingen

intygar att

Maskintyp:	Batteridrivet blåsaggregat
Fabrikat:	STIHL
Typ:	BGA 100
Serie-ID:	4866

överensstämmer med föreskrifterna enligt direktivet 2011/65/EU, 2006/42/EG, 2004/108/EG och 2000/14/EG samt har utvecklats och tillverkats i överensstämmelse med den aktuella versionen av följande standarder som gäller vid produktionsdatum:

SS-EN 55014-1, SS EN 55014-2,
SS EN 60335-1, SS EN 60335-2-100

Beräkning av uppmätt och garanterad ljudeffektnivå har gjorts enligt direktivet 2000/14/EG, bilaga V.

Uppmätt ljudeffektnivå

BGA 100: 88 dB(A)

Garanterad ljudeffektnivå

BGA 100: 90 dB(A)

Förvaring av teknisk dokumentation:

ANDREAS STIHL AG & Co. KG
Produktzulassung

Tillverkningsår samt maskinnummer finns angivna på maskinen.

svenska

Waiblingen, 2015-06-01

ANDREAS STIHL AG & Co. KG

e.u.

A handwritten signature in black ink, reading "Thomas Elsner". The signature is written in a cursive, flowing style.

Thomas Elsner

Chef Produktadministration

The CE mark, consisting of the letters "C" and "E" in a bold, sans-serif font, positioned side-by-side.

Sisällysluettelo

Käyttöohje	112
Turvallisuusohjeet ja työtekniikka	112
Käyttö	116
Puhaltimen kokoaminen	116
Laturin sähköliitäntä	117
Akun lataaminen	117
LED-merkkivalot akussa	118
LED-merkkivalot laturissa	120
Hallintalaitteet	120
Laitteen käynnistäminen	121
Laitteen kytkeminen pois käytöstä	122
Laitteen säilytys	122
Käyttäjän suoritettavaksi tarkoitetut tarkastukset ja huollot	122
Huolto- ja hoito-ohjeita	123
Kulutuksen minimointi ja vaurioiden välttäminen	124
Tärkeät osat	125
Tekniset tiedot	126
Käyttöhäiriöiden korjaaminen	127
Korjausohjeita	129
Hävittäminen	129
EY-vaatimuksenmukaisuusvakuutus	129

Arvoisa asiakas,

kiitos siitä, että valitsit STIHLin laatutuotteen.

Tämä tuote on valmistettu nykyaikaisin valmistusmenetelmin ja tarkan laadunvarmistusprosessin alaisena. Olemme pyrkineet tekemään siitä mahdollisimman miellyttävän ja helpon käyttää.

Jos sinulla on kysyttävää laitteesta, ota yhteyttä jälleenmyyjään tai suoraan maahantuojaan.

Terveisin



Dr. Nikolas Stihl

Käyttöohje

Tämä käyttöohje koskee STIHLin akkukäyttöistä puhallinta, josta käytetään myös nimitystä puhallin tai laite.

Kuvasymbolit

Tässä käyttöohjeessa selostetaan kaikkien laitteessa olevien kuvasymbolien merkitys.

Tekstiin liittyvät merkinnät



VAROITUS

Ihmisten onnettomuus- ja loukkaantumisvaaraa sekä esinevahinkoja koskeva varoitus.



HUOMAUTUS

Laitteen tai sen yksittäisten osien vaurioitumista koskeva varoitus.

Tekninen tuotekehittely

STIHL kehittää jatkuvasti koneitaan ja laitteitaan, minkä vuoksi se pidättää oikeuden toimitusten laajuuden muotoa, tekniikkaa ja varustusta koskeviin muutoksiin.

Käyttöohjeessa annettujen tietojen ja kuvien perusteella ei näin ollen voida esittää vaateita.

Turvallisuusohjeet ja työtekniikka



Puhaltimen käyttö edellyttää aina erityisiä varoitoimenpiteitä.



Lue käyttöohje ennen ensimmäistä käyttökertaa. Säilytä ohje myöhempää käyttöä varten. Käyttöohjeen noudattamatta jättäminen voi olla hengenvaarallista.

Yleistä



VAROITUS

- Alaikäiset eivät saa käyttää puhallinta. Varmista, että lapset eivät pääse leikkimään puhaltimella.
- Puhallinta saavat käyttää vain henkilöt, jotka on opastettu käsittelemään puhallinta oikein tai jotka voivat itse osoittaa hallitsevansa puhaltimen käytön.

- Käyttäjät, jotka eivät rajallisen fyysisen, motorisen tai henkisen kuntonsa vuoksi pysty käyttämään puhallinta turvallisesti, saavat käyttää sitä vain valvottuina tai käytöstä vastaavan henkilön opastuksella.
- Puhaltimen saa luovuttaa tai lainata vain henkilölle, joka on perehtynyt tähän malliin ja sen käyttöön. Anna käyttöohje mukaan.

Noudata maakohtaisia turvallisuusohjeita – esim. ammattijärjestöjen, sairauskassojen, työturvallisuusviranomaisten yms. antamia ohjeita.

Kun puhallinta ei käytetä, se on sijoitettava niin, ettei se ole vaaraksi kenellekään. Puhaltimen luvaton käyttö on estettävä.

Käyttäjä on vastuussa toisille ihmisille aiheutuvista tapaturmista ja heidän omaisuudelleen aiheutuvista vahingoista.

Kun käytät puhallinta ensimmäistä kertaa, pyydä myyjää tai muuta alan ammattilaisista opastamaan laitteen turvallisessa käytössä tai osallistu sen käyttöön perehdyttävälle kurssille.

Meluisten laitteiden käyttöaikaa on voitu rajoittaa kansallisten määräysten lisäksi myös alueellisilla ja paikallisilla määräyksillä.

Käytä puhallinta vain, kun sen kaikki osat ovat kunnossa.

Puhallinta koskevia ohjeita



Kytke puhallin pois päältä, säädä lukitusvipu asentoon  ja irrota liitosjohto liittimestä vetämällä:

- puhdistamisen ajaksi
- poistuessasi puhaltimen luota
- kuljetuksen ajaksi
- säilyttämisen ajaksi
- korjaus- ja huoltotöiden ajaksi
- vaara- ja hätätilanteessa

Moottori ei pääse silloin käynnistymään vahingossa.

Käyttäjän terveys ja fyysinen kunto

Puhaltimen käyttäjän on oltava levännyt, terve ja hyväkuntoinen.

Jos sinut on terveydellisistä syistä määrätty välttämään rasitusta, kysy ensin lääkäriltä, voitko käyttää puhallinta.

Älä käytä puhallinta alkoholin, reaktiokykyä heikentävien lääkkeiden äläkä huumaavien aineiden vaikutuksen alaisena.

Määräystenmukainen käyttö

Puhaltimella voi puhdistaa lehdet, ruohon, paperit, pölyn yms. puutarhoista, urheilukentiltä ja pysäköinti- ja sisääntuloalueilta.

Älä puhalla terveydelle haitallisia materiaaleja.

Älä käytä puhallinta suljetuissa tiloissa.

Älä käytä puhallinta muuhun kuin edellä mainittuun tarkoitukseen. Muunlainen käyttö voi aiheuttaa tapaturman tai vahingoittaa laitetta. Älä tee puhaltimeen muutoksia. Muutokset voivat aiheuttaa tapaturman tai vahingoittaa laitetta.

Käyttöolosuhteet

Tätä puhallinta voi käyttää sekä sateella että märissä olosuhteissa. Kuivaa märkä puhallin työskentelyn päätteeksi.

Älä jätä puhallinta sateeseen.

Vaatetus ja varusteet

Käytä asianmukaista vaatetusta ja varustusta.



Vaatteiden tulee olla työhön soveltuvia eivätkä ne saa haitata työskentelyä. Käytä vartalonmyötäisiä vaatteita, esim. haalaria. Älä käytä tötakkia.



Älä käytä vaatteita, jotka voivat takertua laitteen ilmanottoaukkoon. Älä käytä kaulahuivia, solmiota äläkä koruja. Sido pitkät hiukset ja käytä lisäksi huivia, lakkia tai kypärää.

Käytä tukevia kenkiä, joissa on karkeasti kuvioitu luistamaton pohja.

VAROITUS



Käytä silmävammojen välttämiseksi tiiviitä standardin EN 166 mukaisia suojalaseja. Varmista, että suojalasit istuvat hyvin.

Käytä kuulosuojaimia, esim. korvatulppia.

STIHL-henkilösuojaimia on laaja valikoima.

Laitteen kuljettaminen

Kytke puhallin aina pois päältä, säädä lukitusvipu asentoon  ja irrota liitosjohto liittimestä vetämällä – myös kuljettaessasi laitetta vain lyhyen matkaa. Näin moottori ei pääse käynnistymään tahattomasti.

Kanna puhallinta hallintakahvasta.

Ajoneuvoissa: Varmista, että puhallin ei pääse kaatumaan ja vahingoittumaan.

Tarvikkeet

Asenna ainoastaan Stihlin nimenomaan tähän puhaltimeen hyväksymiä tai teknisesti samantasoisia osia tai lisävarusteita. Lisätietoja saat huollosta. Käytä ainoastaan laadukkaita työkaluja ja lisävarusteita. Huonolaatuisten varusteiden käyttö voi johtaa tapaturmiin tai vahingoittaa puhallinta.

Stihl suosittelee, että käytät alkuperäisiä Stihlin osia ja lisävarusteita. Ne on suunniteltu juuri tätä laitetta ja tämän laitteen käyttäjän tarpeita varten.

Älä tee puhaltimeen muutoksia – tapaturman vaara. Stihl ei vastaa henkilö- ja esinevahingoista, jotka johtuvat muiden kuin sallittujen lisälaitteiden käytöstä.

Moottori

Akku

Noudata STIHL-akun käyttöohjetta. Säilytä käyttöohje.

Lisää turvallisuusohjeita:

www.stihl.com/safety-data-sheets

laturi

Noudata STIHL-laturin käyttöohjeessa mainittuja ohjeita. Säilytä käyttöohje.

Liitosjohto

Noudata Stihl-liitosjohdon käyttöohjeessa mainittuja ohjeita. Säilytä käyttöohje.

Valmistelut

Tarkista, että puhallin on käyttöturvallisessa kunnossa. Noudata käyttöohjetta:

- Älä käytä viallista tai muotoaan muuttanutta akkua.
- Liipaisimen on oltava kevytliikkeinen (lukitusvipu asennossa ) – liipaisimen on palattava vapauttamisen jälkeen lähtöasentoonsa.
- Puhaltimen on oltava asennettu määräysten mukaisesti.

- Kädensijojen on oltava puhtaat ja kuivat. Niissä ei saa olla öljyä eikä likaa, jotta puhaltimen käyttäminen on turvallista.
- Älä tee muutoksia hallinta- ja turvalaitteisiin.
- Tarkista kotelon kunto.

Rikkoutuneeseen koteloon saattaa päästä vieras esine, mikä aiheuttaa tapaturman vaaran. Jos kotelo on rikki, vie laite korjattavaksi. STIHL suosittelee STIHL-huoltoa.

Käytä puhallinta vain, kun se on käyttöturvallisessa kunnossa – **Tapaturmavaara!**

Työskentelyn aikana

Kytke puhallin pois päältä vaaran uhatessa tai hätätapauksessa, kytke lukitusvipu asentoon  ja irrota liitosjohto liittimestä vetämällä.

Liitosjohdon liittintä ei saa irrottaa liittännästä moottorin käydessä.

Puhallinta saa käyttää vain yksi henkilö kerrallaan. Pidä muut poissa työalueelta.

Pidä lapset, kotieläimet ja katselijat loitolla.

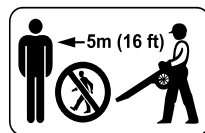

5 metrin (16 ft) säteellä laitteesta ei saa olla muita. Sinkoavien esineiden aiheuttama **tapaturman vaara!**

Pidä sama etäisyys myös esim. autoihin ja ikkunoihin – **esinevahinkojen vaara!**

Älä puhalla muita ihmisiä tai eläimiä kohti. Puhallin saattaa singota pieniä esineitä suurella nopeudella – **tapaturman vaara!**

Varo vahingoittamasta pieneläimiä, kun työskentelet maastossa tai puutarhassa.

Älä anna puhaltimen käydä ilman valvontaa.

Työskentele hitaasti kävelemällä. Tarkkaile puhallinputken suuta. Älä kävele takaperin. **Kompastumisvaara!**

Vältä epätavallista työasentoa. Seiso tukevasti. Säilytä tasapaino.

Ole varovainen työskennellessäsi rinteessä ja epätasaisessa maastossa. **Liukastumisvaara!**

Varo esteitä; rikkaruohoja, kantoja, juuria ja kuoppia. **Kompastumisvaara!**

Älä työskentele tikkailla äläkä huojuvalla alustalla.

Työskentele rauhallisesti ja harkitusti. Työskentele vain valoisaan aikaan ja näkyvyyden ollessa hyvä. Ole varovainen. Älä vaaranna muita.

Pidä riittävästi taukoja, jotta et tee väsymyksestä aiheutuvia virheitä – **Tapaturmavaara!**

Puhallettaessa suuria määriä pölyistä ainetta voi syntyä sähköstaattista varausta, joka voi epäsuotuisissa (esim. erittäin kuivissa) olosuhteissa yllättäen purkautua.

Käytä hengityssuojainta, jos pölyäminen on runsasta.

Älä työnnä mitään esineitä suojaristikon tai suuttimen läpi kotelon sisään äläkä ime mitään esineitä suojaristikon läpi. **Tapaturman vaara** sinkoavien esineiden vuoksi, myös puhallin voi vahingoittaa.

Jos laitteen käynti muuttuu selvästi (esim. tärinä lisääntyy), keskeytä työskentely ja selvitä muutoksen syy.

Jos puhaltimeen on kohdistunut tavallista käyttöä suurempi raskaus (isku, laite on pudonnut), tarkasta laitteen kunto ennen kuin jatkat sen käyttöä. Ks. myös kohta Ennen työskentelyn aloittamista. Tarkista erityisesti turvalaitteiden toiminta. Laitetta ei missään tapauksessa saa käyttää, jos sen käyttöturvallisuutta ei voi taata. Jos et ole asiasta varma, kysy lisätietoja huollosta.

Ennen kuin poistut puhaltimelta, kytke puhallin pois päältä, säädä lukitusvipu asentoon  ja irrota liitosjohto liitännästä liittimestä vetämällä.

Työn jälkeen

Puhdista puhaltimesta pöly ja lika. Älä käytä liuottimia.

Älä ruiskuta puhallinta vedellä.

Älä puhdista puhallinta painepesurilla. Voimakas vesisuihku vahingoittaa puhaltimen osia.

Tärinä

Tämä laite aiheuttaa vähäistä tärinäkuormitusta käsille.

Silti käyttäjälle suositellaan lääketieteellisiä tutkimuksia, jos on syytä epäillä käsien verenkierron häiriöitä (esim. sormien pistelyä).

Huollot ja korjaukset

Säädä lukitusvipu asentoon  ennen korjaus- ja huoltotöiden aloittamista ja irrota liitosjohto liitännästä liittimestä vetämällä. Näin moottori ei pääse käynnistymään tahattomasti.

Huolla laite säännöllisesti. Tee ainoastaan tässä käyttöohjeessa selostettuja huolto- ja korjaustöitä. Teetä muut työt huollossa.

STIHL suosittelee teettämään huollot ja korjaukset STIHL-huollossa. STIHL-huollon henkilökuntaa koulutetaan säännöllisesti. Heillä on käytettävänäään laitteita koskevat tekniset tiedot.

Käytä ainoastaan laadukkaita varaosia. Huonolaatuisten varusteiden käyttö voi johtaa tapaturmiin tai vahingoittaa laitetta. Lisätietoja saat jälleenmyyjältä.

STIHL suosittelee käyttämään alkuperäisiä STIHL-varaosia. Ne on suunniteltu juuri tätä laitetta ja tämän laitteen käyttäjän tarpeita varten.

Älä tee laitteen rakenteeseen minkäänlaisia muutoksia. Turvallisuus voi vaarantua. **Tapaturmavaara!**

Tarkista säännöllisesti, että laturin sähkökoskettimet, liitosjohto ja liitin on kunnolla eristetty ja että ne eivät ole haurastuneet.

Sähköosat, kuten laturin liitosjohdon, saa huoltaa ja vaihtaa vain sähköalan ammattilainen.

Puhdista muoviosat kankaalla. Voimakkaat puhdistusaineet voivat vahingoittaa muovia.

Puhdista kotelon suojaristikko tarvittaessa varovasti pehmeällä harjalla.

Pidä liitانتä puhtaana – puhdista tarvittaessa.

Säilytä laite kuivassa paikassa, lukitusvipu asennossa  ja liitosjohto irrotettuna.

Käyttö

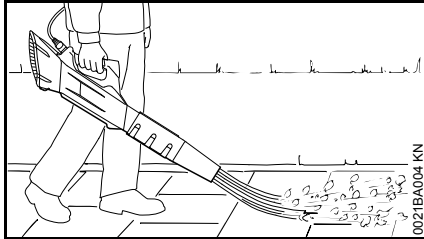

Puhallin on tarkoitettu käytettäväksi yhdellä kädellä. Käyttäjä voi kantaa sitä hallintakahvasta oikealla tai vasemmalla kädellä.

- Pidä puhaltimesta aina tukevasti kiinni.

Kantosilmukka

Käytettäessä akkua STIHL AR puhallin voidaan kiinnittää kantosilmukalla pehmusteeseen.

Käytä AR-tyyppin akkua vain siihen tarkoitetun kantohihnan kanssa. Älä käytä muita hihnoja (esim. yhden olan yli menevää hihnaa tai kahden olan hihnaa).

Pehmusteen käyttö akussa STIHL AR

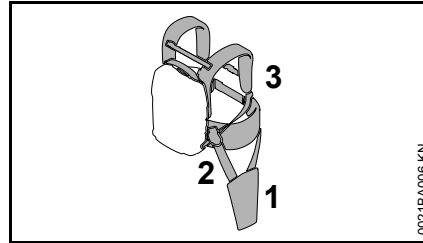

- Kiinnitä pehmuste (1) tarvikesarjan AR (2) avulla kantohihnaan (3), ks. tarvikesarjan AR ohjeet.
- Kiinnitä puhallin kantosilmukalla pehmusteeseen.

Puhaltimen kokoaminen

Suutin

! VAROITUS

Käytä laitetta vain, kun suutin on asennettu kokonaan paikalleen – **tapaturman vaara!**

Suuttimen asentaminen

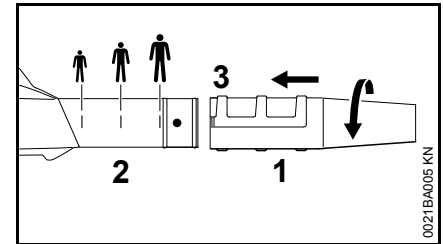

- Työnnä suutin (1) käyttäjän pituuden mukaan vastaavaan merkintään puhallinputkeen (2).
- Käännä suutinta (1) nuolen suuntaan ja lukitse se uraan (3).

Suuttimen säätäminen

- Käännä suutinta (1) nuolen suuntaa vastakkaiseen suuntaa vastaiseen asti.
- Työnnä suutin (1) käyttäjän pituuden mukaan vastaavaan merkintään puhallinputkeen (2).
- Käännä suutinta (1) nuolen suuntaan ja lukitse se uraan (3).

Suuttimen irrottaminen

- Käännä suutinta (1) nuolen suuntaa vastakkaiseen suuntaa vasteeseen asti.
- Vedä suutinta (1) nuolen suuntaa vastakkaiseen suuntaan puhallinputkesta (2).

Laturin sähköliitäntä

Verkköjännitteen ja käyttöjännitteen on oltava samat.

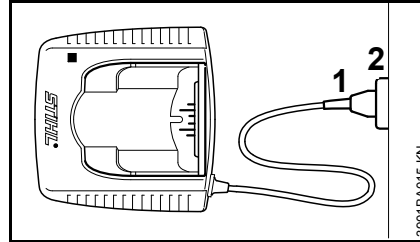

- Työnnä pistoke (1) pistorasiaan (2).

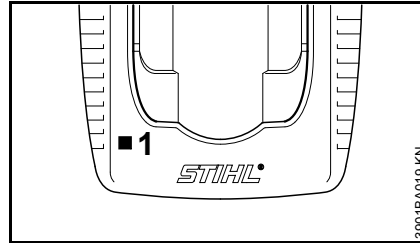

Kun laturi on kytketty pistorasiaan, suoritetaan itsetestaus. Testin ajan palaa laturin merkkivalo (1) n. 1 sekunnin ajan vihreänä, sen jälkeen punaisena, minkä jälkeen se sammuu.

Akun lataaminen

Toimitettaessa akku ei ole ladattu täyteen.

Suosittellemme lataamaan akun täyteen ennen ensimmäistä käyttökertaa.

- Kytke laturi sähköverkkoon. Varmista, että verkkojännite ja laturin käyttöjännite ovat samat, ks. kohta Laturin sähköliitäntä.

Käytä laturia vain suljetussa ja kuivassa paikassa ympäristölämpötilassa 5 - 40 °C (41 - 104° F).

Lataa vain kuivia akkuja. Anna kostean akun kuivua ennen latauksen aloittamista.

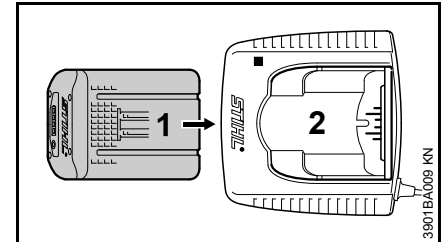

- Työnnä akku (1) laturiin (2) ensimmäiseen vasteeseen saakka. Paina sitten akku pohjaan.

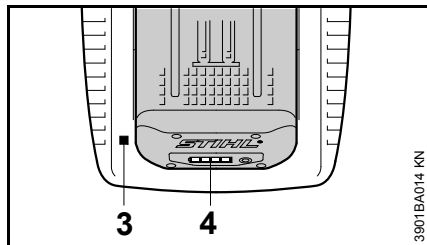

Akun asettamisen jälkeen laturin LED-merkkivalo (3) syttyy, ks. kohta Laturin LED-merkkivalot.

Lataaminen alkaa, kun akun LED-merkkivalot (4) palavat vihreinä, ks. kohta Akun LED-merkkivalot.

Latausaika riippuu monista tekijöistä. Niitä ovat mm. akun kunto ja ympäristölämpötila. Siksi latausaika voi poiketa ilmoitetusta, ks. kohta Tekniset tiedot.

Akku kuumenee laitteessa työskentelyn aikana. Jos asetat laturiin lämpimän akun, laturi saattaa odottaa akun jäähtymistä ennen lataamisen aloittamista. Lataaminen alkaa vasta, kun akku on jäähtynyt. Jäähtymisaika voi pidentää latausaikaa.

Lataamisen aikana sekä akku että laturi lämpenevät.

Laturit AL 300, AL 500

Laturit AL 300 ja AL 500 on varustettu akun jäähdytyspuhaltimella.

Laturi AL 100

Laturi AL 100 ei aloita lataamista, ennen kuin akku on jäähtynyt. Jäähtyminen tapahtuu luovuttamalla lämpöä ympäristön ilmaan.

Lataus valmis

Laturi kytkeytyy automaattisesti pois päältä, kun akku on ladattu. Tällöin

- akun LED-merkkivalot sammuvat
- laturin LED-merkkivalo sammuu
- laturin puhallin kytkeytyy pois päältä (jos laturissa on sellainen)

Poista ladattu akku laturista lataamisen päätyttyä.



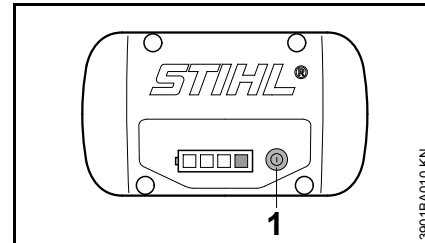

LED-merkkivalot akussa

Neljä merkkivaloa osoittaa akun varaustilan ja kertoo akussa tai laitteessa mahdollisesti ilmenevistä ongelmista.



- Aktivoi näyttö painamalla painiketta (1). Näyttö sammuu automaattisesti 5 s kuluttua

Ledit voivat palaa tai vilkkua vihreänä tai punaisena.

-  LED-merkkivalo palaa jatkuvasti vihreänä.
-  LED-merkkivalo vilkkuu vihreänä.
-  LED-merkkivalo palaa jatkuvasti punaisena.
-  LED-merkkivalo vilkkuu punaisena.

Ladattaessa

LED-merkkivalot näyttävät latauksen etenemisen.

Lataamisen aikana parhaillaan ladattavana oleva kapasiteetti näytetään vihreällä vilkkuvalla LED-merkkivalolla.

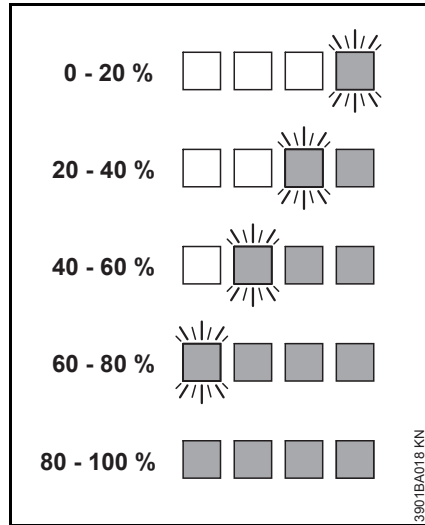

Kun lataaminen on päättynyt, akun LED-merkkivalot sammuvat automaattisesti.

Kun akun LED-merkkivalot vilkkuvat tai palavat punaisina: Katso kohta LED-merkkivalot palavat tai vilkkuvat punaisina.

Työskentelyn aikana

Vihreät LED-merkkivalot näyttävät lataamisen etenemisen.

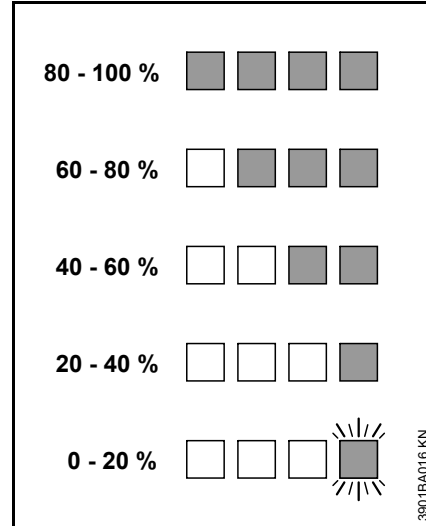

Kun akun LED-merkkivalot vilkkuvat tai palavat punaisina: Katso kohta LED-merkkivalot palavat tai vilkkuvat punaisina.

LED-merkkivalot palavat tai vilkkuvat punaisina

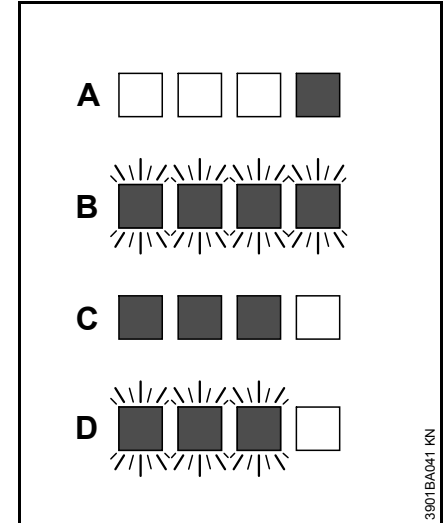

A	1 ledi palaa jatkuvasti punaisena:	Akku on liian lämmin ¹⁾ ²⁾ /kylmä ¹⁾
B	4 LED-merkki- valoa vilkkuu punaisena:	Akun toimintahäiriö ³⁾
C	3 LED-merkki- valoa palaa punaisena:	Laitte on liian lämmin – anna sen jäähtyä
FI	3 LED-merkki- valoa vilkkuu punaisena:	Laitteen toimintahäiriö ⁴⁾

1) Ladattaessa: Lataus käynnistyy automaattisesti akun jäähtyttyä / lämmentyä

- 2) Työskentelyn aikana: Laite kytkeytyy pois päältä. Anna akun jäähtyä, tarvittaessa ota akku pois vyötaskusta.
- 3) Sähkömagneettinen häiriö tai vika. Ota akku vyötaskusta ja pane se taas takaisin. Kytke laitteeseen virta. Jos merkkivalot vilkkuvat edelleen, akku on vioittunut ja se on vaihdettava.
- 4) Sähkömagneettinen häiriö tai vika. Ota akku vyötaskusta ja irrota liitosjohto laitteen liitännästä liittimestä vetämällä. Puhdista vyötaskun ja liitosjohdonliittimen koskettimet tylpällä esineellä. Pane akku takaisin paikalleen ja liitä liitosjohdon liitin laitteen liitännään. Kytke laite päälle – jos merkkivalot vilkkuvat edelleen, laite ei toimi oikein ja se on tarkastutettava jälleenmyyjällä – STIHL suosittelee STIHL-jälleenmyyjää.

LED-merkkivalot laturissa

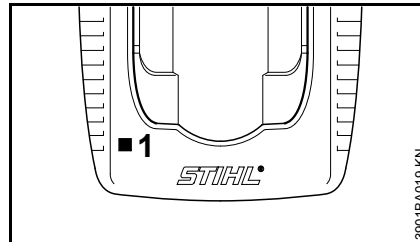

Laturin LED-merkkivalo (1) voi palaa vihreänä tai vilkkua punaisena.

Jatkuvasti palava vihreä valo

voi tarkoittaa seuraavaa:

Akku

- latautuu
- on liian lämmin ja sen on jäähdyttävä ennen lataamista

Katso myös kohta akun LED-merkkivalot

Laturin vihreä LED-merkkivalo sammuu, kun akku on kokonaan latautunut.

Vilkuva punainen valo ...

... voi tarkoittaa seuraavaa:

- ei sähkökosketusta akun ja laturin välillä. Irrota akku ja pane se taas takaisin
- Akun toimintahäiriö, ks. myös kohta akun LED-merkkivalot
- Laturin toimintahäiriö. Anna huollon tarkastaa laturi. STIHL suosittelee STIHL-huoltoa

Hallintalaitteet

Osat

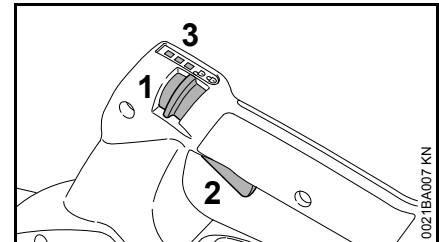

- 1 Lukitusvipu
- 2 Liipaisin
- 3 Merkkivalot

Lukitusvivun toiminta

Asento

- Puhallin on kytketty pois päältä.
- Liipaisin on lukittu eikä sitä voi painaa.

Asento

- Puhallin on kytketty päälle.
- Liipaisin on vapautettu ja sitä voidaan painaa.

Tehon säätäminen

Liipaisimella voidaan säätää puhallusteho. Säätöjä on 3.

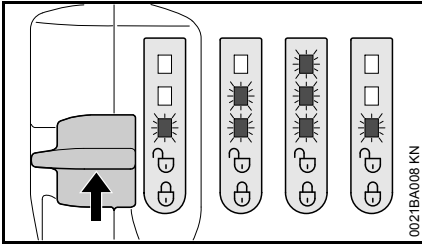

Valittuna oleva teho näytetään merkkivaloilla.

- Jos mikään merkkivalo ei pala: kytke puhallin päälle, ks. Laitteen kytkeminen päälle.
- Paina lukitusvipu ylös ja anna sen palata takaisin. Seuraava teho kytkeään.
- Toista tätä, kunnes teho on haluamasi.

Kolmannen tehosäädön jälkeen säätö palaa ensimmäiselle teholle.

Liipaisimen toiminta

Puhallustehon ohjaaminen

Puhallustehoa voidaan ohjata liipaisimella portaattomasti.

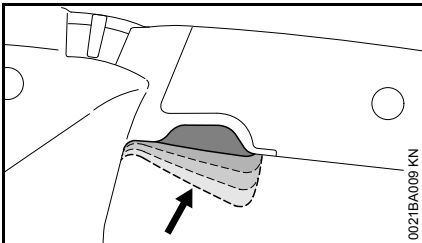

- Paina liipaisinta niin kauan, kunnes haluamasi puhallusteho on kytketty.

Pidettäessä liipaisinta painettuna puhallusteho kasvaa asetetun tehon säätörajalle.

Tehostustoiminnon kytkeminen päälle

Tehostustoiminto voidaan kytkeä päälle asetusta tehosta riippumatta. Tehostustoiminto kytkee aina maksimipuhallustehon päälle.

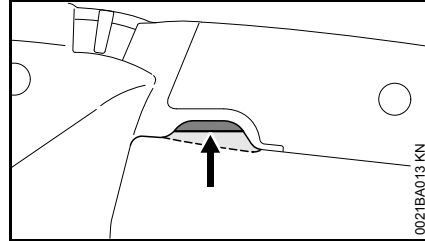

- Paina liipaisinta täysin pohjaan ja pidä sitä painettuna.

Merkkivalot vilkkuvat vuoronperään.

Tehostustoiminto on kytkettyä niin kauan, kunnes liipaisinta vapautetaan.

Liipaisinta vapauttamisen jälkeen liipaisinta palaa aiemmin asetetulle teholle.

Laitteen käynnistäminen

- Asenna suutin, ks. Puhaltimen täydentäminen.

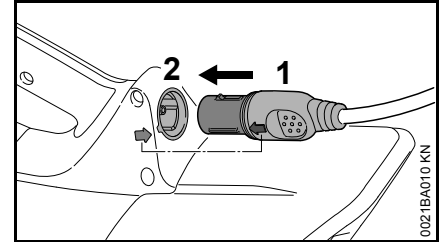

- Peitä nuolet ja liitä liitosjohdon liitin (1) puhaltimen liitäntään (2).
- Seiso tukevasti.
- Seiso suorana ja pidä puhallinta rennosti.

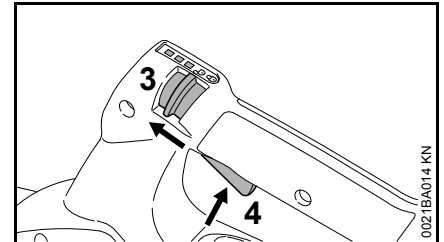

- Siirrä lukitusvipu (3) asentoon ⑦
- Paina liipaisinta (4).

Laitteen kytkeminen pois käytöstä

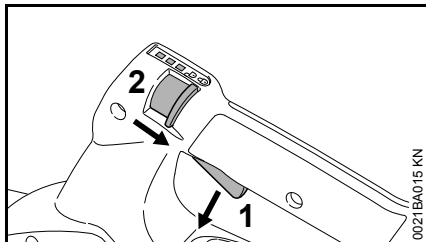

- Vapauta kytkinvipu (1).
- Säädä lukitusvipu (2) asentoon . Liipaisinta ei voida enää painaa ja puhallin on kytketty pois päältä.

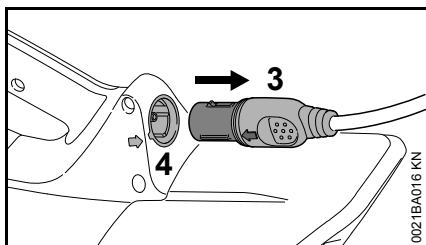

- Irrota liitosjohto (3) liittimestä vetämällä liitännästä (4) taukojen ajaksi ja laitteen käytön lopettaessasi.
- Sijoita puhallin siten, ettei siitä aiheudu kenellekään vaaraa.
- Estä puhaltimen luvaton käyttö.

Laitteen säilytys

- Kytke puhallin pois päältä, ks. Laitteen kytkeminen päältä.
- Säilytä puhallinta kuivassa ja turvallisessa paikassa.
- Varmista, että sivulliset (esim. lapset) eivät pääse käsiksi puhaltimeen.

Akun säilytys

- Ota akku akkutaskusta tai laturista.
- Säilytä akku suljetussa, kuivassa ja turvallisessa paikassa. Varmista, että sivulliset (esim. lapset) eivät pääse käsiksi siihen. Suojaa akku lialta.
- Älä säilytä vara-akkuja käyttämättöminä, vaan käytä kaikkia akkuja vuorotellen.
- Akun optimaalisen keston takaamiseksi säilytä akkua niin, että akussa on varausta jäljellä noin 30 %.

Laturin säilyttäminen

- Ota akku pois
- Irrota liitin liitännästä.
- Säilytä laturi suljetussa, kuivassa ja turvallisessa paikassa. Varmista, että sivulliset (esim. lapset) eivät pääse käsiksi laturiin. Suojaa laturia lialta.

Käyttäjän suoritettavaksi tarkoitetut tarkastukset ja huollot

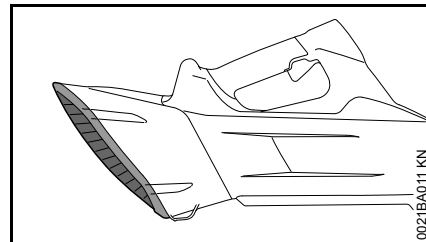

- Tarkista suojaristikko ennen työskentelyn aloittamista ja sen jälkeen vaurioiden varalta. Jos ristikko on vioittunut, anna jälleenmyyjän¹⁾ vaihtaa suojaristikko
- Puhdista likaantunut suojaristikko tarvittaessa varovasti pehmeällä harjalla.

¹⁾ STIHL suosittelee STIHL-jälleenmyyjää

Huolto- ja hoito-ohjeita

Tiedot koskevat normaalioloissa käytettävää laitetta. Vaikeissa oloissa (esim. jos pölyä on paljon) ja pitkiä päiviä tehtäessä huoltovälejä on vastaavasti lyhennettävä. Sääda lukitusvipu asentoon  aina ennen puhaltimen käyttöä ja irrota liitosjohto liittännästä liittimestä vetämällä.		Ennen työskentelyn aloittamista	Työskentelyn jälkeen tai päivittäin	Viikottain	Kuukausittain	Vuosittain	Häiriön ilmetessä	Jos laite on vioittunut	Tarvittaessa
Koko laite	Tarkista silmämääräisesti (kunto)	X							
	Puhdista		X						
Hallintakahvat (lukitusvipua, liipaisin)	Tarkista toiminta	X							
	Puhdista		X						X
Suojaristikko	Tarkista silmämääräisesti (kunto)	X	X						
	Puhdista								X
	Huolto vaihtaa ¹⁾							X	
Ruuvit ja mutterit	Kiristä								X
Akku	Tarkista silmämääräisesti	X					X	X	
	Puhdista	X							X
Liitäntä	Toiminnan tarkastus (kytke ja irrota liitostjohdon liitin)	X							
	Tarkista silmämääräisesti (kunto)	X							
Liitosjohto	Tarkista silmämääräisesti (kunto)	X							
Turvatarra	Vaihda							X	

¹⁾ STIHL suosittelee STIHL-jälleenmyyjää

Kulutuksen minimointi ja vaurioiden välttäminen

Tässä käyttöohjeessa annettujen ohjeiden noudattaminen vähentää laitteen liiallista kulumista ja vaurioitumista.

Laitetta tulee käyttää, huoltaa ja säilyttää näissä käyttöohjeissa kuvatulla tavalla.

Käyttäjä vastaa itse kaikista turvallisuus-, käyttö- ja huolto-ohjeiden noudattamatta jättämisestä aiheutuvista vaurioista. Tämä koskee erityisesti vaurioita, jotka johtuvat

- muiden kuin STIHLin hyväksymien muutosten teosta tuotteeseen
- sellaisten työkalujen tai lisävarusteiden käytöstä, joita ei ole hyväksytty tähän laitteeseen, jotka eivät sovi laitteeseen tai jotka ovat huonolaatuisia
- laitteen määräysten vastaisesta käytöstä
- laitteen käytöstä urheilu- tai kilpailutapahtumissa
- sekä seurannaisvahingoista, jotka ovat syntyneet viallisia komponentteja käsittävän laitteen käyttämisestä

Huoltotyöt

Kaikki kohdassa Huolto- ja hoito-ohjeet kuvatut työt on tehtävä säännöllisesti. Jos käyttäjä ei itse voi huoltaa laitetta, hänen on annettava laite alan ammattilaisen huollettavaksi.

STIHL suosittelee, että kaikki huolto- ja korjaustyöt teetetään ainoastaan valtuutetulla STIHL-huollolla. STIHL-jälleenmyyjät saavat säännöllisesti koulutusta ja teknisiä tiedotteita.

Jos nämä työt jätetään tekemättä tai jos ne tehdään väärin, voi syntyä vaurioita, joista käyttäjä on itse vastuussa. Näitä ovat mm.:

- sähkömoottorin vahingoittuminen huoltotöiden väärän ajoittamisen tai laiminlyöntien vuoksi (esim. jäähdytysilmakanavan riittämätön puhdistaminen)
- laturin vioittuminen väärän sähköliitännän vuoksi (jännite)
- laitteen, akun ja laturin ruoste- tai muut vauriot epäasianmukaisen säilytyksen ja käytön seurauksena
- laitteelle aiheutuneet vahingot, jotka johtuvat huonolaatuisten varaosien käytöstä.

Kulutusosat

Jotkut osat kuluvat normaalissa ohjeiden mukaisessa käytössä. Vaihda kulutusosat laitteen käyttötavasta ja -tiheydestä riippuen ajoissa. Kulutusosia ovat:

- Suutin
- Akku
- Liitosjohto

Tärkeät osat

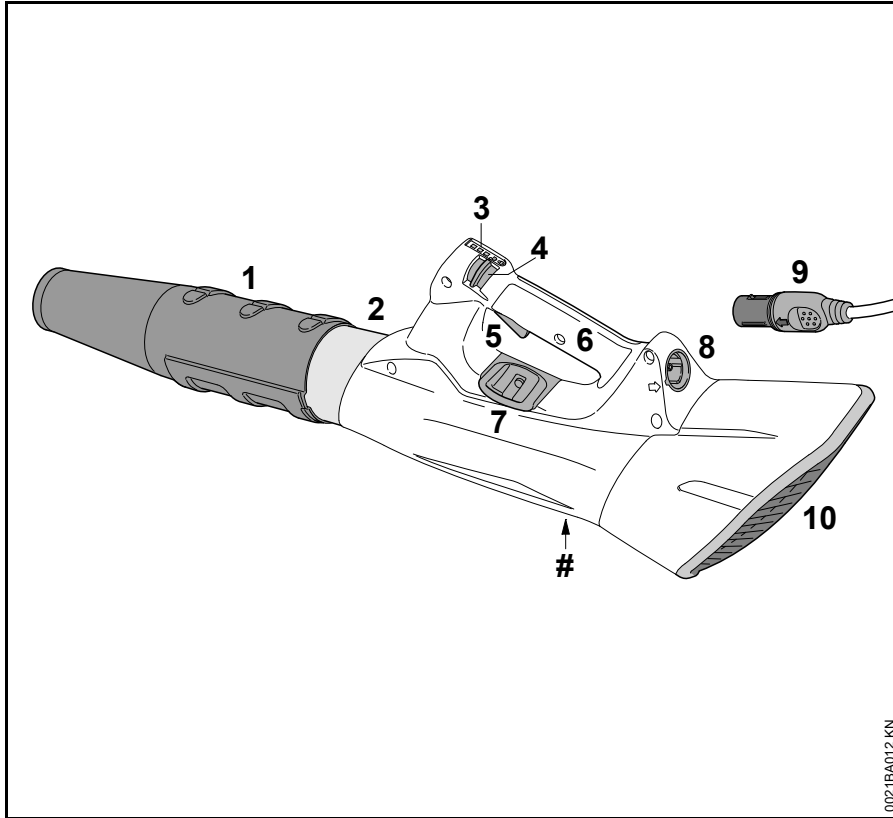

- 1 Suutin
- 2 Puhallinputki
- 3 Merkkivalot
- 4 Lukitusvipu
- 5 Liipaisin
- 6 Hallintakahva
- 7 Kantosilmukka
- 8 Liitäntä
- 9 Liitosjohdon liitin
- 10 Suojaristikko
- # konenumero

0021BA012 KN

Tekniset tiedot

Akku

- STIHL-akku AP¹⁾ Puhaltimeen AP-vyötaskulla ja liitosjohdolla liitettynä
- STIHL-akku AR¹⁾ Puhaltimeen liitosjohdolla liitettynä

Laitetta saa käyttää vain alkuperäisellä STIHL-akulla ja alkuperäisillä STIHL-lisävarusteilla varustettuna.

Akun teho vaikuttaa laitteen käyttöaikaan.

Maksimi-ilmavirtaus

suuttimen kanssa: 840 m³/h

Ilman maksiminopeus:

suuttimen kanssa: 63 m/s

Maksimipuhallusteho

suuttimen kanssa: 17 N

Mitat

Pituus: 985 mm
Korkeus: 267 mm
Syvyys: 182 mm

1) Akkutekniikka: litiumioni

Paino

ilman liitosjohtoa: 2,5 kg

Melu- ja värinätaaso

Melu- ja värinäarvojen määrittämisessä käyttöolosuhteena otetaan huomioon nimellinen enimmäiskierrosnopeus.

Lisätietoa värinädirektiivin 2002/44/EY työnantajalle asettamista vaatimuksista saat osoitteesta www.stihl.com/vib

Melutaso L_p EN 60335:n mukaisesti-2-100

80 dB (A)

Äänitehotaso L_w EN 60335:n mukaisesti-2-100

90 dB (A)

Värinäarvo a_h EN 60335:n mukaan-2-100

Hallintakahva: < 2,5 m/s²

Äänenpainetasolle ja äänitehotasolle kerroin K-on RL 2006/42/EY:n mukaan 2,5 dB (A); värinäarvolle kerroin K on-RL 2006/42/EY:n mukaan 2,0 m/s².

Ilmoitetut värinäarvot on mitattu normien mukaisella testimenetelmällä ja niitä voidaan käyttää sähkölaitteiden vertailuun.

Todellisuudessa ilmenevät värinäarvot voivat poiketa ilmoitetuista arvoista käyttötavasta riippuen.

Ilmoitettuja värinäarvoja voidaan käyttää värinäkuormituksen arviointiin.

Todellinen värinäkuormitus on arvioitava. Arvioinnissa on otettava huomioon ajat, jotka sähkölaite on kytketty pois päältä ja jolloin se on kytketty päälle, mutta on kuormittamattomana.

Kuljettaminen

STIHLin akut täyttävät YK:n käsikirjan ST/SG/AC.10/11/ rev. 5, osan III kohdassa 38.3 mainitut edellytykset.

Maakuljetukset: STIHL-akut saa kuljettaa sellaisenaan laitteen käyttöpaikalle.

Vaarallisia aineita koskeva lainsäädäntö koskee myös litiumioniakkuja.

Ulkopuolista kuljettajaa (lentorahti, merikuljetus) käytettäessä on noudatettava pakkaamista ja pakkauksen merkitsemistä koskevia määräyksiä.

Lähetys on valmisteltava vaarallisten aineiden lähettämisen hallitsevan asiantuntijan kanssa. Huomaa myös kansalliset määräykset.

Pakkaa akku niin, että se ei pääse pakkauksessa liikkumaan.

Lisää kuljettamista koskevia ohjeita, ks. www.stihl.com/safety-data-sheets

REACH

REACH on kemikaalien rekisteröintiä, arviointia ja lupamenettelyä koskeva EY-asetus.

REACH-asetuksen 1907/2006/EY vaatimusten täyttämistä on tietoa osoitteesta www.stihl.com/reach

Käyttöhäiriöiden korjaaminen

Irrota liitosjohto liitännästä liittimestä vetämällä aina ennen puhaltimen käsittelyä.

Häiriö	Syy	Toimi näin
Puhallin ei käynnisty kytkettäessä se päälle.	Ei sähkökontaktia liitosjohdon ja puhaltimen tai akun välillä.	Irrota liitosjohto akusta ja puhaltimesta, tarkista johto ja koskettimen silmämääräisesti, liitä liitosjohto akkuun ja puhaltimeen.
	Akun varaustila on liian alhainen. (1 akun ledi vilkkuu vihreänä)	Lataa akku
	Akku on liian lämmin / liian kylmä (1 akun ledi palaa punaisena)	Anna akun jäähtyä / lämmitä noin 15–20 °C:ssa (59–68 °F).
	Vika akussa (4 akun lediä vilkkuu punaisena)	Irrota liitosjohto akusta ja puhaltimesta ja liitä uudelleen. Kytke puhallin päälle – jos merkkivalot vilkkuvat edelleen, akku on viallinen ja on vaihdettava.
	Puhallin liian lämmin (3 akun merkkivaloa palaa punaisena)	Puhallin liian lämmin – anna jäähtyä.
	Sähkömagneettinen häiriö tai vika puhaltimessa. (3 akun merkkivaloa vilkkuu punaisena)	Irrota liitosjohto akusta ja puhaltimesta ja liitä uudelleen. Kytke puhallin päälle – jos merkkivalot vilkkuvat edelleen, puhallin on viallinen ja jälleenmyyjän ¹⁾ tulee tarkastaa se.
	Kosteutta puhaltimessa ja/tai akussa.	Anna puhaltimen/akun kuivua.

Irrota liitosjohto liitännästä liittimestä vetämällä aina ennen puhaltimen käsittelyä.

Häiriö	Syy	Toimi näin
Puhallin kytkeytyy pois päältä käytön aikana.	Akku tai puhaltimen elektroniikka liian lämmin.	Anna akun ja puhaltimen jäähtyä.
	Sähkö- tai sähkömagneettinen häiriö	Irrota liitosjohto akusta ja puhaltimesta ja liitä uudelleen.
Käyttöaika on liian lyhyt.	Akku ei ole latautunut kokonaan	Lataa akku
	Akun käyttöikä on saavutettu tai se on ylittynyt	Tarkasta akku ¹⁾ ja vaihda
Akku jumittaa asetettaessa sitä laturiin tai liitosjohdon liitin jumittaa liitettäessä liitintään.	Ohjaimet/kontaktit ovat likaiset.	Puhdista varovasti ohjaimet / kontaktit
Akku ei lataudu, vaikka laturin ledi palaa vihreänä	Akku on liian lämmin / liian kylmä (1 akun ledi palaa punaisena)	Anna akun jäähtyä / lämmitä noin 15 - 20 °C (59 - 68 °F) lämpötilassa Käytä laturia vain sisätilassa ja kuivassa paikassa ympäristölämpötilassa +5 - +40 °C (41 - 104 °F)
Laturin ledi vilkkuu punaisena	Laturin ja akun välillä ei kontaktia	Ota akku pois laitteesta ja pane se taas takaisin
	Vika akussa (4 akun lediä vilkkuu n. 5 sekuntia punaisena)	Ota akku pois laturista ja pane se taas takaisin. Kytke laturiin virta. Jos merkkivalot vilkkuvat edelleen, akku on vioittunut ja se on vaihdettava
	Laturissa on vika	Tarkastuta laturi jälleenmyyjällä. ¹⁾

¹⁾ STIHL suosittelee STIHL-jälleenmyyjää

Korjausohjeita

Laitteen käyttäjä saa suorittaa vain tässä käyttöohjeessa kuvattuja huolto- ja hoitotoimia. Suuret korjaukset on annettava alan ammattilaisen tehtäväksi.

STIHL suosittaa, että annat huolto- ja korjaustyöt vain STIHL-huollon tehtäväksi. STIHL-jälleenmyyjä koulutetaan säännöllisesti. Heillä on käytettävissään näitä laitteita koskevat tekniset tiedotteet.

Asenna korjausten yhteydessä ainoastaan STIHLin tähän laitteeseen hyväksymiä tai muita samantasoisia varaosia. Käytä vain korkealaatuisia varaosia. Huonolaatuisten osien käyttö voi aiheuttaa tapaturmia tai vahingoittaa laitetta.

STIHL suosittaa alkuperäisten STIHL-varaosien käyttöä.

Tunnet STIHL-alkuperäisvaraosan STIHL-varaosanumerosta, tekstistä **STIHL** ja tarvittaessa STIHL-varaosamerkistä **GS** (pienikokoisessa osassa voi olla vain merkki).

Hävittäminen

Hävitä laite maakohtaisten ympäristömääräysten mukaisesti.

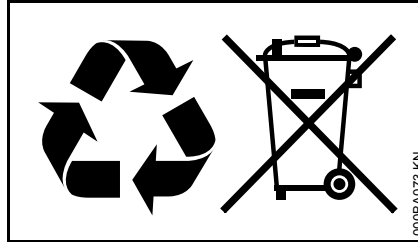

STIHL-laite ei kuulu sekajätteeseen. Kierrätä STIHL-laite, akku ja pakkaus ympäristömääräysten mukaisesti.

STIHL-jälleenmyyjältä saat hävittämistä koskevat ajantasaiset tiedot.

EY-vaatimuksenmukaisuusvakuutus

ANDREAS STIHL AG & Co. KG
Badstr. 115
D-71336 Waiblingen

vahvistaa, että

Malli:	akkukäyttöinen puhallin
Merkki:	STIHL
tyyppi:	BGA 100
Sarjatunniste:	4866

täyttää direktiivien 2011/65/EU, 2006/42/EY, 2004/108/EY ja 2000/14/EY vaatimukset ja on valmistettu valmistuspäivänä seuraavien normien voimassa olevien versioiden mukaisesti:

EN 55014-1, EN 55014-2, EN 60335-1, EN 60335-2-100

Mitattu ja taattu äänitehotaso on määritetty direktiivin 2000/14/EY liitteen V mukaisesti

Mitattu äänitehotaso:

BGA 100: 88 dB (A)

Taattu äänitehotaso:

BGA 100: 90 dB (A)

Teknisten asiakirjojen säilytys:

ANDREAS STIHL AG & Co. KG
Produktzulassung

Valmistusvuosi ja konenumero on merkitty laitteeseen.

suomi

Waiblingen, 1.6.2015

ANDREAS STIHL AG & Co. KG

psta

A handwritten signature in black ink, reading "Thomas Elsner". The signature is written in a cursive style with a large initial 'T' and 'E'.

Thomas Elsner

Tuoteryhmähallinnon johtaja

The CE mark, consisting of the letters 'C' and 'E' in a bold, sans-serif font, positioned side-by-side.

Indice

Per queste Istruzioni d'uso	132
Avvertenze di sicurezza e tecnica operativa	132
Impiego	136
Completamento del soffiatore	137
Collegamento elettrico del carica-batteria	137
Caricare la batteria	138
Diodi sulla batteria	139
Diodi sul caricabatteria	140
Comandi	141
Inserimento dell'apparecchiatura	142
Disinserimento dell'apparecchiatura	142
Conservazione dell'apparecchiatura	143
Controllo e manutenzione da parte dell'utente	143
Istruzioni di manutenzione e cura	144
Ridurre al minimo l'usura ed evitare i danni	145
Componenti principali	146
Dati tecnici	147
Eliminazione delle anomalie di funzionamento	149
Avvertenze per la riparazione	151
Smaltimento	151
Dichiarazione di conformità CE	151

Egregio cliente,

La ringrazio vivamente per avere scelto un prodotto di qualità della ditta STIHL.

Questo prodotto è stato realizzato secondo moderni procedimenti di produzione ed adeguate misure per garantirne la qualità. Siamo impegnati in uno sforzo continuo teso a soddisfare sempre meglio le Sue esigenze e ad agevolare il Suo lavoro.

Se desidera informazioni sulla Sua apparecchiatura, La preghiamo di rivolgersi al Suo rivenditore o direttamente alla nostra società di vendita.

Suo



Dr. Nikolas Stihl

STIHL®

Per queste Istruzioni d'uso

Le presenti istruzioni d'uso si riferiscono a un soffiatore a batteria STIHL, qui chiamato anche soffiatore oppure apparecchiatura.

Pittogrammi

Tutti i pittogrammi applicati sull'apparecchiatura sono spiegati in queste Istruzioni d'uso.

Identificazione di sezioni di testo



AVVERTENZA

Avviso di pericolo d'infortunio e di lesioni per persone nonché di gravi danni materiali.



AVVISO

Avviso di pericolo di danneggiamento dell'apparecchiatura o di singoli componenti.

Sviluppo tecnico continuo

STIHL sottopone tutte le macchine e le apparecchiature a un continuo sviluppo; dobbiamo quindi riservarci modifiche di fornitura per quanto riguarda forma, tecnica e dotazione.

Non potranno perciò derivare diritti dai dati e dalle illustrazioni di queste Istruzioni d'uso.

Avvertenze di sicurezza e tecnica operativa



Il lavoro con un soffiatore richiede misure di sicurezza particolari.



Non mettere in funzione per la prima volta senza avere letto attentamente e per intero le Istruzioni d'uso; conservarle con cura per la successiva consultazione.

L'inosservanza delle Istruzioni d'uso può comportare rischi mortali.

Da osservare in generale



AVVERTENZA

- Ai bambini o ai giovani non è consentito di lavorare con il soffiatore. Tenere d'occhio i bambini per assicurarsi che non giochino con il soffiatore.
- Il soffiatore deve essere usato solo da persone istruite sul suo uso e funzionamento, o che possano dimostrare di usare il soffiatore con sicurezza.

- Le persone che, per ridotta capacità fisica, sensoriale o mentale, non sono in grado di manovrare con sicurezza il soffiatore, possono usarlo solo sotto la vigilanza o secondo le istruzioni di una persona responsabile.
- Affidare o prestare il soffiatore solo a persone che conoscono e sanno usare questo modello – consegnare loro sempre le Istruzioni d'uso.

Attenersi alle norme di sicurezza delle autorità locali, per es. associazioni professionali, enti per la prevenzione degli infortuni, enti per la sicurezza sul lavoro e altri.

Se non si usa il soffiatore, sistemarlo in modo che non sia di pericolo per nessuno. Tenere il soffiatore al sicuro dall'accesso non autorizzato.

L'utente è responsabile per infortuni o pericoli verso terzi o la loro proprietà.

Per chi lavora per la prima volta con il soffiatore: farsi istruire dal rivenditore o da un esperto su come adoperarlo in modo sicuro.

L'impiego di apparecchiature con emissioni acustiche può essere limitato nel tempo da disposizioni nazionali, regionali o locali.

Mettere in funzione il soffiatore solo se tutti i componenti sono integri.

Avvertenze per l'uso del soffiatore



Disinserire il soffiatore, posizionare su  la leva di arresto e staccare dalla bocca il cavo di collegamento con la spina per:

- Lavori di pulizia
- Abbandono del soffiatore
- Trasporto
- Conservazione
- Interventi di riparazione e di manutenzione
- in caso di pericolo e di emergenza

Così si evita l'avvio accidentale del motore.

Idoneità fisica

Chi lavora con il soffiatore deve essere riposato, in buona salute e in buone condizioni psicofisiche.

Chi, per motivi di salute non deve affaticarsi, deve chiedere al proprio medico se gli è consentito di lavorare con il soffiatore.

Non si deve usare il soffiatore dopo avere assunto bevande alcoliche, medicine che pregiudicano la prontezza di riflessi, o droghe.

Impiego secondo la destinazione

Il soffiatore permette di eliminare fogliame, erba, carta e simili, per es. in aree verdi, campi sportivi, parcheggi o passi carrai.

Non soffiare materiali nocivi per la salute.

Non usare il soffiatore in ambienti chiusi.

Non è consentito impiegare il soffiatore per altri scopi; potrebbe causare infortuni, o danni al soffiatore stesso.

Non modificare il soffiatore – anche questo può causare infortuni, o danni al soffiatore.

Condizioni d'impiego

Con questo soffiatore è possibile lavorare con pioggia e con umidità. Dopo il lavoro asciugare il soffiatore se è bagnato.

Non lasciare il soffiatore alla pioggia.

Abbigliamento ed equipaggiamento

Indossare l'abbigliamento e l'equipaggiamento prescritti.



L'abbigliamento deve essere adatto allo scopo e non d'impaccio. Abito aderente – la tuta, non il camice.



Non portare un abbigliamento che possa essere trascinato nell'apertura di aspirazione dell'aria. Non portare scarpe, cravatte né monili. Raccogliere e legare i capelli lunghi (foulard, berretto, casco ecc.).

Calzare scarpe robuste con suola robusta e antisdrucchiabile.

AVVERTENZA



Per ridurre il pericolo di lesioni agli occhi, portare occhiali di protezione ben aderenti secondo la norma EN 166. Badare alla corretta posizione degli occhiali di protezione.

Si consiglia l'uso di una protezione dell'udito "personalizzata" – per es. capsule auricolari.

STIHL offre un'ampia gamma di equipaggiamenti di protezione personalizzati.

Trasporto

Disinserire sempre il soffiatore, posizionare su  la leva di arresto e staccare il cavo di collegamento con spina dalla boccola – anche per il trasporto per tratti brevi. Così si evita l'avvio accidentale del motore.

Trasportare il soffiatore con l'impugnatura di comando.

Su automezzi: assicurare il soffiatore contro il ribaltamento e il danneggiamento.

Accessori

Usare solo ricambi o accessori omologati da STIHL per questo soffiatore, o particolari tecnicamente equivalenti. Per informazioni in merito rivolgersi a un rivenditore. Usare solo parti di ricambio o accessori di prima

qualità. Diversamente può esservi il pericolo di infortuni o di danni al soffiatore.

STIHL consiglia di usare ricambi e accessori originali STIHL. Le loro caratteristiche sono perfettamente adatte al prodotto e soddisfano le esigenze dell'utente.

Non modificare il soffiatore – si può comprometterne la sicurezza. STIHL non si assume alcuna responsabilità per danni a persone o cose causati dall'uso di gruppi di applicazione non omologati.

Comando

Batteria

Seguire il foglietto informativo o le Istruzioni d'uso della batteria STIHL e conservarli al sicuro.

Per ulteriori avvertenze per la sicurezza – ved. www.stihl.com/safety-data-sheets

Caricabatteria

Seguire le Istruzioni d'uso del caricabatteria STIHL e conservarle al sicuro.

Cavo di collegamento

Seguire le Istruzioni d'uso del caricabatteria STIHL e conservarle al sicuro.

Prima del lavoro

Controllare che il soffiatore funzioni in modo sicuro – attenersi ai relativi capitoli delle Istruzioni d'uso:

- Non usare una batteria difettosa o deformata
- La leva di comando deve essere scorrevole (leva di arresto su ) – e tornare nella posizione di partenza dopo il rilascio
- La bocchetta deve essere montata a norma
- Le impugnature devono essere pulite e asciutte – prive di olio e di sporizia – è importante per un maneggio sicuro del soffiatore
- Non modificare i dispositivi di comando e di sicurezza
- Controllo delle condizioni del carter

L'usura del carter soffiatore (incrinature, dentellature) può creare il pericolo di lesioni per corpi estranei che fuoriescono. In caso di danni al carter del soffiatore, rivolgersi al rivenditore – STIHL consiglia il rivenditore STIHL.

Il soffiatore deve essere usato solo in condizioni di esercizio sicure – **pericolo d'infortunio!**

Durante il lavoro

In caso di pericolo imminente o di emergenza, disinserire immediatamente il soffiatore, posizionare la leva di arresto su  e staccare dalla boccola il cavo di collegamento con spina.

Non estrarre dalla boccola la spina del cavo di collegamento con il motore che gira.

Il soffiatore è manovrato da una sola persona – non permettere che altre persone sostino nel raggio d'azione.

Tenere lontani bambini, curiosi e animali.

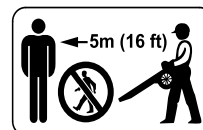

Nel raggio di 5 m (16 ft) non devono sostare altre persone – **pericolo di lesioni** per oggetti proiettati intorno!

Mantenere questa distanza anche da cose (veicoli, vetri di finestre) – **pericolo di danni materiali!**

Non dirigere mai il soffio verso altre persone o animali – il soffiatore può lanciare in aria ad alta velocità piccoli oggetti – **pericolo di lesioni!**

Soffiando (in ambienti all'aperto e in giardini), fare attenzione agli animalletti per non metterli in pericolo.

Non lasciare mai incustodito il soffiatore in moto.

Lavorare solo avanzando lentamente – tenere sempre d'occhio la zona di uscita del tubo soffiatore – non camminare o correre all'indietro – **pericolo d'inciampare!**

Evitare posizioni instabili del corpo e tenersi sempre in equilibrio. Assumere sempre una posizione salda e sicura.

Fare attenzione sui pendii, sui terreni irregolari – **pericolo di scivolare!**

Attenzione agli ostacoli: resti, ceppi, radici, fossi – **pericolo d'inciampare!**

Non lavorare su una scala o in posizioni instabili.

Lavorare calmi e concentrati – solo in buone condizioni di luce e visibilità.
Lavorare con prudenza, non mettere in pericolo altre persone.

Fare pause a tempo debito per prevenire stanchezza e spossatezza – **pericolo d'infortunio!**

Durante la soffiatura di grandi quantità di materiale polveroso possono formarsi cariche elettrostatiche, che, in condizioni ambientali sfavorevoli (per es. molto secche) potrebbero scaricarsi di colpo.

In caso di sviluppo di polvere, portare sempre la mascherina antipolvere.

Non infilare oggetti attraverso la retina di protezione o la bocchetta nell'interno del carter né aspirare oggetti attraverso la griglia di riparo. **Pericolo di lesioni** per oggetti proiettati all'esterno e pericolo di danni al soffiatore.

In caso di alterazioni di marcia percettibili (per es. vibrazioni più accentuate), interrompere il lavoro ed eliminare le cause.

Se il soffiatore ha subito sollecitazioni improprie (per es. effetti di urto o caduta) controllarne assolutamente la sicurezza di funzionamento prima di rimetterlo in funzione – ved. anche "Prima del lavoro". Verificare innanzitutto che i sistemi di sicurezza funzionino correttamente. Non continuare in nessun caso a usare apparecchiature prive di sicurezza funzionale. In caso di dubbio rivolgersi al rivenditore.

Prima di abbandonare il soffiatore: disinserirlo, posizionare la leva di arresto su  e staccare dalla boccola il cavo di collegamento con la spina.

Dopo il lavoro

Pulire il soffiatore da polvere e sporcizia – non usare sgrassanti.

Non spruzzare acqua sul soffiatore.

Non usare idropulitrici AP per pulire il soffiatore. Il getto violento dell'acqua può danneggiare parti del soffiatore.

Vibrazioni

Questa apparecchiatura si distingue per la bassa sollecitazione vibratoria sulle mani.

Si consiglia però all'utente la visita medica se, nel caso specifico, vi fosse il sospetto di disturbi alla circolazione sanguigna delle mani (per es. formicolio delle dita)

Manutenzione e riparazioni

Prima di tutti gli interventi di riparazione e di manutenzione, posizionare la leva di arresto su  e staccare dalla boccola il cavo di collegamento con la spina. Così si evita l'avvio accidentale del motore.

Fare regolarmente la manutenzione dell'apparecchiatura. Eseguire solo le operazioni di manutenzione e di riparazione descritte nelle Istruzioni d'uso. Per tutti gli altri interventi, rivolgersi ad un rivenditore.

STIHL consiglia di fare eseguire le operazioni di manutenzione e di riparazione solo presso il rivenditore STIHL. I rivenditori STIHL vengono periodicamente aggiornati e dotati di informazioni tecniche.

Impiegare solo ricambi di prima qualità. In caso contrario può esservi il pericolo di infortuni o di danni all'apparecchiatura. Per informazioni in merito rivolgersi a un rivenditore.

STIHL consiglia di usare parti di ricambio originali STIHL. Le loro caratteristiche sono perfettamente adatte all'apparecchiatura e soddisfano le esigenze dell'utente.

Non modificare l'apparecchiatura – si può comprometterne la sicurezza – **pericolo d'infortunio!**

Controllare periodicamente l'integrità dell'isolamento e l'invecchiamento (fragilità) dei contatti elettrici, del cavo di collegamento e della spina di rete del caricabatteria.

Componenti elettrici, quali per es. il cavo di collegamento del caricabatteria, devono essere riparati o sostituiti esclusivamente da elettrotecnici qualificati.

Pulire con un panno i componenti di plastica. I detersivi aggressivi possono danneggiare la plastica.

Se necessario, pulire la retina di protezione del carter soffiante delicatamente con una spazzola morbida.

Tenere libera da sporco la boccola – pulirla se necessario.

Conservare l'apparecchiatura al sicuro in un locale asciutto, con la leva di arresto su  e dopo avere staccato il cavo di collegamento.

Impiego

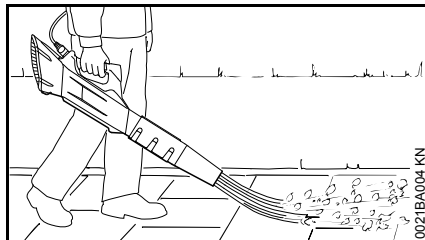

Il soffiatore è concepito per essere comandato con una sola mano. L'operatore può portarlo con la mano destra o con la sinistra sull'impugnatura di comando.

- Afferrare sempre bene il soffiatore con la mano.

Occhiello di trasporto

Usando la batteria STIH AR il soffiatore può essere agganciato a un'imbottitura di appoggio mediante l'occhiello di trasporto.

Usare le batterie del tipo AR solo con la propria tracolla – non combinarle con altri tipi di tracolle (per es. tracolla semplice, spallaccio, ecc.).

Sulla batteria STIHL AR usare l'imbottitura di appoggio

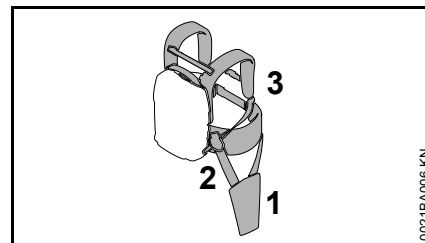

- Fissare alla tracolla (3) l'imbottitura (1) con l'aiuto della serie di particolari AR (2); ved. foglietto istruttivo della serie di particolari AR
- Con l'occhietto di trasporto, agganciare il soffiatore all'imbottitura

Completamento del soffiatore

Bocchetta

! AVVERTENZA

L'apparecchiatura deve essere usata solo con la bocchetta completamente montata – **pericolo di lesioni!**

Montaggio della bocchetta

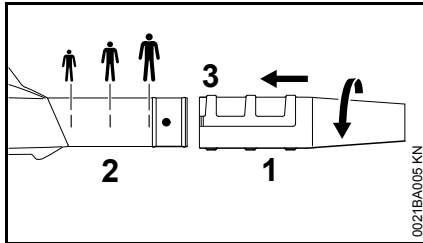

- Secondo l'altezza corporea, calzare la bocchetta (1) sul tubo soffiatore (2) fino al relativo riferimento
- Girare la bocchetta (1) in direzione della freccia e innestarla nella scanalatura (3)

Spostare la bocchetta

- Girare la bocchetta (1) in direzione opposta alla freccia fino all'arresto
- Secondo l'altezza corporea, spostare la bocchetta (1) sul tubo soffiatore (2) fino al relativo riferimento
- Girare la bocchetta (1) in direzione della freccia e innestarla nella scanalatura (3)

Smontaggio della bocchetta

- Girare la bocchetta (1) in direzione opposta alla freccia fino all'arresto
- Estrarre la bocchetta (1) in direzione opposta della freccia dal tubo soffiatore (2)

Collegamento elettrico del carica-batteria

La tensione di rete e quella di esercizio devono coincidere.

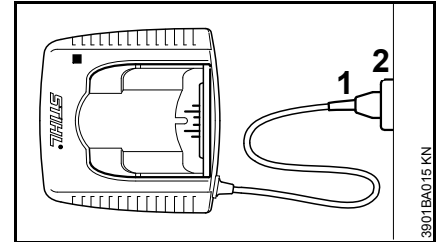

- Innestare la spina di rete (1) nella presa (2)

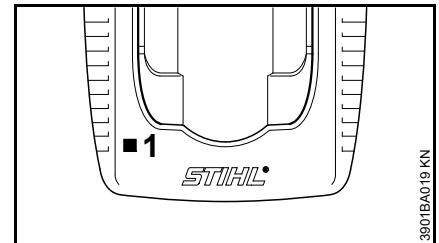

Dopo il collegamento dell'apparecchio alla corrente di alimentazione parte un processo di autodiagnosi, durante il quale il diodo luminoso (1) del carica-batteria si accende di verde per circa 1 secondo, poi di rosso, e infine si spegne.

Caricare la batteria

Alla consegna la batteria non è completamente carica.

Si consiglia di caricare la batteria completamente prima di metterla in esercizio per la prima volta.

- Collegare il caricabatteria all'alimentazione elettrica – la tensione di rete e quella di esercizio del caricabatteria devono coincidere – ved. "Collegamento elettrico del caricabatteria"

Fare funzionare il caricabatteria solo in locali chiusi e asciutti, con temperature d'ambiente da +5 °C a +40 °C (da 41° F a 104° F).

Caricare solo batterie asciutte.

Asciugare una batteria bagnata prima di iniziare la carica.

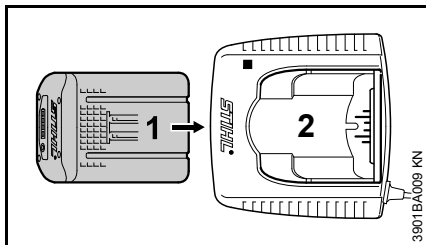

- Inserire la batteria (1) nel caricabatteria (2) fino a percepire la prima resistenza – poi spingere fino all'arresto

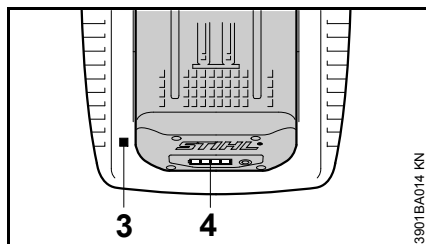

Inserire la batteria (1) nel caricabatteria (2) fino a percepire la prima resistenza – poi spingerla fino all'arresto

Dopo l'introduzione della batteria si accende il diodo (3) sul caricabatteria – ved. "Diodi luminosi (LED) sul caricabatteria".

La carica inizia appena i diodi (4) sulla batteria si accendono di luce verde – ved. "Diodi sulla batteria".

Il tempo di carica dipende da vari fattori, come le condizioni della batteria, la temperatura ambiente ecc., e può perciò differire dai tempi di carica indicati. Se una batteria calda viene introdotta nel caricabatteria, può essere necessario raffreddarla prima di caricarla. Il processo di carica inizia soltanto se la batteria è fredda. Il tempo di carica può allungarsi a causa del tempo di raffreddamento.

Durante il processo di carica la batteria e il caricabatteria si scaldano.

Caricabatteria AL 300, AL 500

I caricabatteria AL 300 e AL 500 sono dotati di una ventola per il raffreddamento della batteria.

Caricabatteria AL 100

Il caricabatteria AL 100 non avvia il processo fin quando la batteria non si è raffreddata da sola. La batteria si raffredda cedendo calore all'aria circostante.

Termine della carica

Caricata completamente la batteria, il caricabatteria si spegne automaticamente; perciò:

- si spengono i diodi della batteria
- si spegne il diodo del caricabatteria
- si disinserisce la ventola del caricabatteria (se presente nel caricabatteria)

Al termine della carica, estrarre la batteria dal caricabatteria.



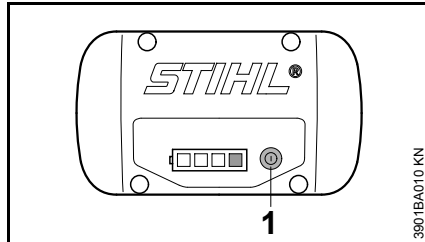

Diodi sulla batteria

Quattro diodi indicano lo stato di carica della batteria, nonché le eventuali anomalie nella batteria o nell'apparecchiatura.



- Premere il pulsante (1) per attivare la visualizzazione – questa si spegne da sé dopo 5 secondi

I diodi possono accendersi o lampeggiare verde o rosso.

-  Diodo con luce verde fissa.
-  Diodo con luce verde lampeggiante.
-  Diodo con luce rossa fissa.
-  Diodo con luce rossa lampeggiante.

Durante la carica

I diodi indicano con luce fissa o lampeggiante il processo di carica in corso.

Durante la carica un diodo con luce lampeggiante verde indica la capacità caricata in quel preciso momento.

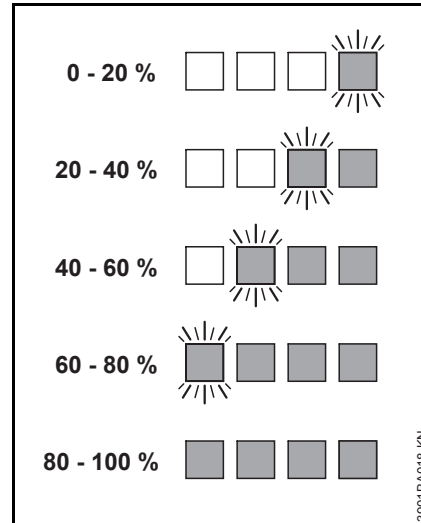

Terminato il processo di carica, i diodi della batteria si spengono automaticamente.

Se i diodi sulla batteria hanno luce rossa lampeggiante o fissa – ved. "Se i diodi hanno luce rossa fissa o lampeggiante".

Durante il lavoro

I diodi verdi indicano le condizioni di carica con luce fissa o lampeggiante.

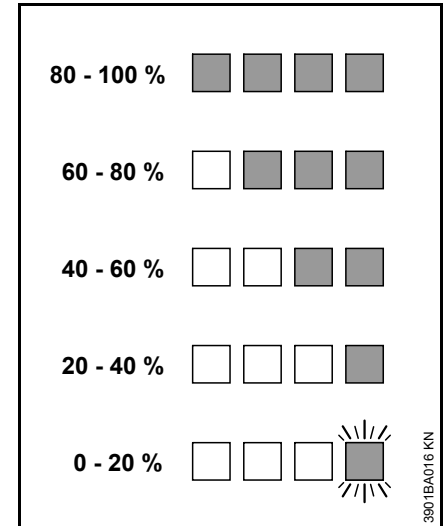

Se i diodi sulla batteria hanno luce rossa lampeggiante o fissa – ved. "Se i diodi hanno luce rossa fissa o lampeggiante".

Se i diodi hanno luce rossa fissa o lampeggiante

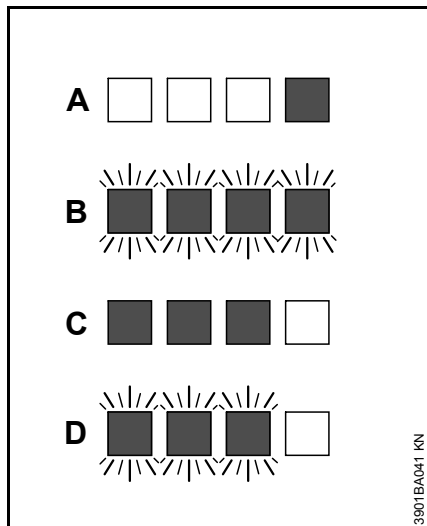

A	1 Diodo con luce rossa fissa:	Batteria troppo calda ^{1) 2)} /fredda ¹⁾
B	4 diodi con luce rossa lampeggiante:	Disfunzione nella batteria ³⁾
C	3 diodi con luce rossa fissa	Apparecchio troppo caldo – lasciare raffreddare
D	3 Diodi con luce rossa lampeggiante:	Disfunzione nella batteria ⁴⁾

1) Durante la carica: dopo il raffreddamento/riscaldamento della batteria il processo di carica parte automaticamente.

- 2) Durante il lavoro: l'apparecchiatura si spegne – lasciare raffreddare per un po' la batteria, ev. togliendola dalla borsa.
- 3) Disturbo elettromagnetico oppure guasto. Togliere la batteria dalla borsa e reinserirla. Inserire l'apparecchiatura – se i diodi continuano a lampeggiare, la batteria è difettosa, e deve essere sostituita.
- 4) Disturbo elettromagnetico oppure guasto. Togliere la batteria dalla borsa ed estrarre la spina del cavo di collegamento dalla boccola dell'apparecchiatura. Liberare dallo sporco i contatti all'interno della borsa e sulla spina del cavo di collegamento usando un oggetto ottuso. Reinserrire la batteria e innestare la spina del cavo nella boccola sull'apparecchiatura. Inserire l'apparecchiatura – se i diodi continuano a lampeggiare, l'apparecchiatura non funziona a regola d'arte e deve essere controllata dal rivenditore – STIHL consiglia il rivenditore STIHL.

Diodi sul caricabatteria

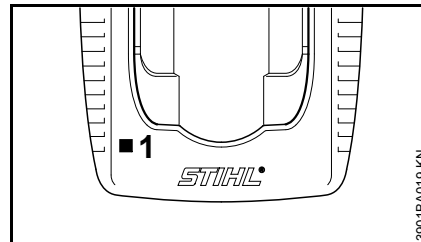

Il diodo luminoso (1) sul caricabatteria può accendersi di luce verde fissa o di luce rossa lampeggiante.

Luce verde fissa...

...può significare:

La batteria

- è sotto carica
- è troppo calda e deve raffreddarsi prima di essere caricata

Ved. anche "Diodi luminosi sulla batteria".

Il diodo verde del caricabatteria si spegne appena la batteria è completamente carica.

Luce rossa lampeggiante ...

...può significare:

- il contatto elettrico fra batteria e caricabatteria è assente – togliere e reintrodurre la batteria
- Disfunzione della batteria – ved. anche "Diodi luminosi sulla batteria".
- Disfunzione del caricabatteria – fare controllare dal rivenditore. STIHL consiglia il rivenditore STIHL.

Comandi

Sommario

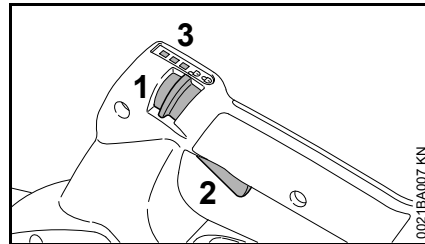

- 1 Leva di arresto
- 2 Leva di comando
- 3 LEDs

Funzione della leva di arresto

Posizione

- Il soffiatore è disinserito
- La leva di comando è bloccata e non può essere azionata

Posizione

- Il soffiatore è inserito
- La leva di comando è sbloccata e può essere azionata

Impostare il grado di potenza

Con la leva di arresto si può impostare la potenza di soffiatura. Sono disponibili 3 gradi di potenza.

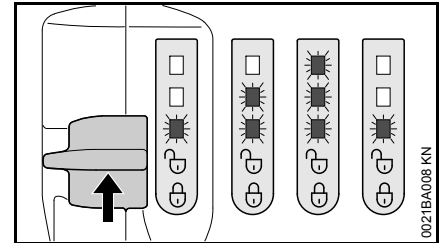

Il grado di potenza attuale viene evidenziato mediante i diodi.

- Se nessun diodo si accende: inserire il soffiatore, ved. "Inserimento dell'apparecchiatura"
- Spingere verso l'alto la leva di arresto e farla scattare indietro. Ora è attivato il prossimo grado di potenza
- Ripetere il passo precedente fin quando è indicato il grado di potenza desiderato

Al terzo grado di potenza succede nuovamente il primo.

Funzione della leva di comando

Gestione della potenza di soffiatura

Con la leva di comando si può gestire in continuo la potenza di soffiatura.

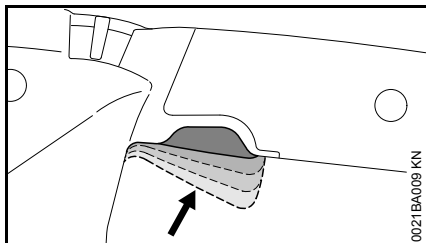

- Premere sulla leva fino a raggiungere la potenza desiderata

Aumentando la pressione sulla leva, la potenza di soffiatura aumenta fino al limite del grado di potenza impostato.

Attivazione della funzione Boost

La funzione Boost può essere attivata indipendentemente dal grado di potenza impostato. La funzione Boost richiama sempre la massima potenza di soffiatura.

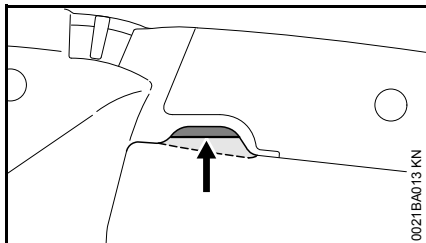

- Premere a fondo e tenere premuta la leva di comando

I diodi lampeggiano uno dopo l'altro.

La funzione Boost è attiva fino al rilascio della leva di comando.

Dopo il rilascio della leva di comando il grado di potenza precedentemente impostato rimane inalterato.

Inserimento dell'apparecchiatura

- Montare la bocchetta; ved. "Completamento del soffiatore"

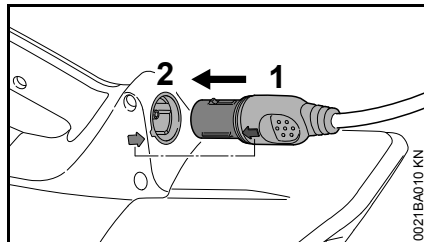

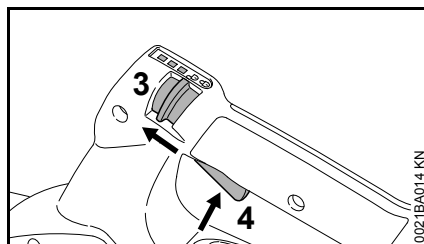

- Fare coincidere le frecce e innestare la spina (1) del cavo di collegamento nella boccola (2) sul soffiatore
- Assumere una posizione salda e sicura
- Assumere una posizione eretta e tenere il soffiatore in modo rilassato

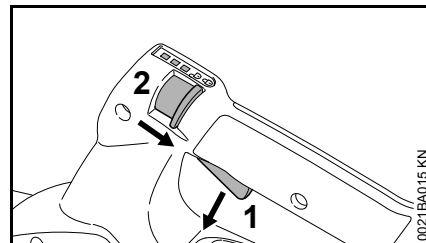

- Spostare la leva di arresto (3) su 
- Azionare la leva di comando (4)

Disinserimento dell'apparecchiatura



- Rilasciare la leva di comando (1)
- Spostare su  la leva di arresto La leva di comando non può più essere azionata e il soffiatore è disinserito

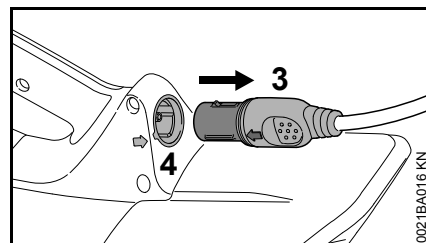

- Durante gli intervalli e al termine del lavoro estrarre il cavo di collegamento (3) con la spina dalla boccola (4)
- Sistemare il soffiatore in modo da non mettere in pericolo nessuno
- Impedire l'accesso non autorizzato al soffiatore.

Conservazione dell'apparecchiatura

- Disinserimento del soffiatore, ved. "Disinserimento dell'apparecchiatura"
- Conservare il soffiatore in un luogo asciutto e sicuro.
- Impedirne l'uso non autorizzato (per es. da parte dei bambini).

Conservazione della batteria

- Estrarre la batteria dalla sua custodia o dal caricabatteria
- Conservare la batteria in locali chiusi e asciutti e in un posto sicuro. Preservarla dall'uso non autorizzato (per es. da parte di bambini) e dalla sporcizia
- Non conservare inutilizzate le batterie di riserva – impiegarle alternativamente
- Per una durata ottimale: conservare la batteria in uno stato di carica di circa 30 %.

Conservazione del caricabatteria

- Estrarre la batteria
- Staccare la spina di rete
- Conservare il caricabatteria in locali chiusi e asciutti e in un posto sicuro. Preservarlo dall'uso non autorizzato (per es. da parte di bambini) e dalla sporcizia

Controllo e manutenzione da parte dell'utente

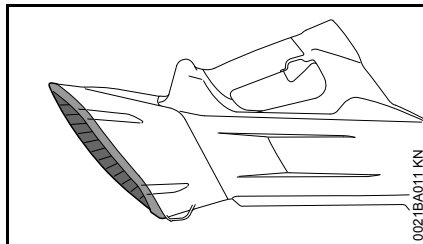

- Prima e dopo ogni lavoro controllare se la retina di protezione è danneggiata – in caso di danneggiamento farla sostituire dal rivenditore¹⁾
- Se necessario, pulire delicatamente con una spazzola morbida la retina di protezione sporca

¹⁾ STIHL consiglia il rivenditore STIHL

Istruzioni di manutenzione e cura

Le indicazioni si riferiscono a normali condizioni d'impiego. In caso di condizioni più gravose (notevole sviluppo di polvere ecc.) e di tempi d'impiego quotidiano più lunghi, abbreviare conformemente gli intervalli indicati. Prima di ogni intervento sul soffiatore, posizionare la leva di arresto su  ed estrarre dalla boccola il cavo di collegamento con la spina.		Prima di iniziare il lavoro	Al termine del lavoro o quotidianamente	Ogni settimana	Ogni mese	Ogni anno	In caso di anomalia	In caso di danneggiamento	Se occorre
Apparecchiatura completa	Controllo visivo (stato)	X							
	Pulizia		X						
Impugnature di comando (leva di arresto, leva di comando)	Controllo del funzionamento	X							
	Pulizia		X						X
Retina di protezione	Controllo visivo (stato)	X	X						
	Pulizia								X
	sostituzione da parte del rivenditore ¹⁾							X	
Viti e dadi accessibili	Stringere								X
Batteria	Controllo visivo	X					X	X	
Boccola	Pulizia	X							X
	Controllo di funzionamento (innestare e disinnestare la spina del cavo di collegamento)	X							
Cavo di collegamento	Controllo visivo (stato)	X							
Autoadesivi per la sicurezza	Sostituzione							X	

¹⁾ STIHL consiglia il rivenditore STIHL.

Ridurre al minimo l'usura ed evitare i danni

L'osservanza delle direttive di queste Istruzioni d'uso evita l'usura eccessiva e danni all'apparecchiatura.

L'uso, la manutenzione e la conservazione dell'apparecchiatura devono essere eseguiti con la cura descritta in queste Istruzioni d'uso.

L'utente risponde di tutti i danni causati dalla mancata osservanza delle istruzioni di sicurezza, d'uso e di manutenzione. Ciò vale soprattutto per:

- le modifiche al prodotto non autorizzate da STIHL
- l'impiego di attrezzi o accessori non omologati o adatti per l'apparecchiatura, o di qualità mediocre
- l'uso improprio dell'apparecchiatura
- l'impiego dell'apparecchiatura in manifestazioni sportive o competitive
- danni conseguenti all'impiego protratto dell'apparecchiatura con componenti difettosi.

Operazioni di manutenzione

Si devono eseguire periodicamente tutte le operazioni riportate nel capitolo „Istruzioni di manutenzione e cura“. Se queste operazioni di manutenzione non potessero essere eseguite dall'utente, affidarle ad un rivenditore.

STIHL consiglia di fare eseguire le operazioni di manutenzione e cura solo dal rivenditore STIHL. I rivenditori STIHL vengono periodicamente aggiornati e dotati di informazioni tecniche.

Se gli interventi vengono trascurati o eseguiti non correttamente, possono verificarsi danni, dei quali dovrà rispondere l'utente. Fra questi vi sono:

- danni al motore elettrico causati da manutenzione non tempestiva o eseguita non correttamente (per es. pulizia insufficiente dei condotti dell'aria di raffreddamento)
- danni al carica-batteria causati dall'allacciamento elettrico errato (tensione)
- danni all'apparecchiatura causati da corrosione e altri conseguenti, alla batteria e al carica-batteria per conservazione e uso impropri
- danni all'apparecchiatura causati dall'impiego di ricambi di qualità mediocre.

Particolari d'usura

Alcuni particolari dell'apparecchiatura, anche se usati secondo lo scopo, sono soggetti a normale usura, e devono essere sostituiti a tempo debito, secondo il tipo e la durata dell'impiego. Ne fanno parte, fra gli altri:

- Bocchetta
- Batteria
- Cavo di collegamento

Componenti principali

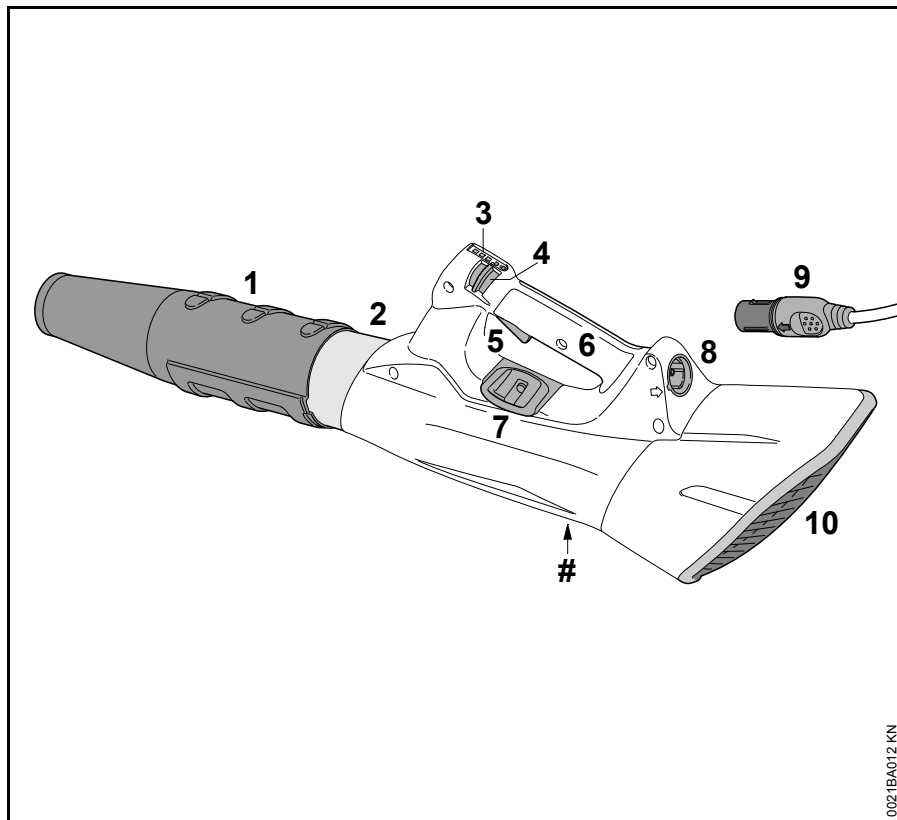

- 1 Bocchetta
- 2 Tubo soffiatore
- 3 LEDs
- 4 Leva di arresto
- 5 Leva di comando
- 6 Impugnatura di comando
- 7 Occhiello di trasporto
- 8 Boccola
- 9 Spina del cavo di collegamento
- 10 Retina di protezione
- # Numero di matricola

Dati tecnici

Batteria

- Batteria STIHL AP¹⁾ collegata con il soffiatore mediante la "Borsa con cintura AP con cavo di collegamento"
- Batteria STIHL AR¹⁾ collegata con il soffiatore con il cavo di collegamento

L'apparecchiatura deve essere impiegata solo con batterie originali STIHL e accessori originali STIHL.

La durata utile dell'apparecchiatura è condizionata dal contenuto energetico della batteria.

Portata massima d'aria

Con bocchetta: 840 m³/h

Velocità max. dell'aria:

Con bocchetta: 63 m/s

Potenza di soffiatura max.

Con bocchetta: 17 N

Dimensioni

Lunghezza: 985 mm
 Altezza: 267 mm
 Profondità: 182 mm

Peso

Senza cavo di collegamento: 2,5 kg

Valori acustici e vibratori

Per determinare i valori acustici e vibratori si considera il regime massimo nominale delle condizioni di funzionamento.

Per altri particolari sull'osservanza della direttiva CE/2002/44 Vibrazione per il datore di lavoro, ved. www.stihl.com/vib

Livello di pressione acustica L_p secondo EN 60335-2-100

80 dB(A)

Livello di potenza acustica L_w secondo EN 60335-2-100

90 dB(A)

Valore vibratorio a_h secondo EN 60335-2-100

Impugnatura di comando: < 2,5 m/s²

Per il livello di pressione acustica e per quello di potenza acustica, il valore K-secondo RL 2006/42/CE = 2,5 dB(A); per l'accelerazione vibratoria il valore K-secondo RL 2006/42/CE corrisponde a = 2,0 m/s².

I valori vibratori indicati sono stati misurati seguendo un procedimento di prova normalizzato, e possono essere impiegati per il confronto di apparecchiature elettriche.

I valori vibratori reali possono discostarsi da quelli indicati, secondo il tipo d'impiego.

I valori vibratori indicati possono essere usati per una prima valutazione del carico vibratorio.

La sollecitazione vibratoria effettiva deve essere valutata. Contestualmente si possono considerare anche i tempi nei quali l'apparecchiatura è spenta e quelli in cui, pur essendo inserita, non funziona sotto carico.

Trasporto

Le batterie STIHL rispondono ai requisiti indicati nella sottosezione 38.3 del Manuale UN ST/SG/AC.10/11/Rev.5 Parte III.-

Nel trasporto stradale l'utente può portare le batterie STIHL sul luogo d'impiego senza osservare ulteriori disposizioni.

Le batterie a ioni di litio ivi contenute sono soggette alle norme di legge sulle merci pericolose.

Per il trasporto da parte di terzi (per es. aereo o spedizionieri), attenersi alle prescrizioni particolari sull'imballaggio e alla identificazione.

Durante la preparazione del collo deve essere presente un esperto di merci pericolose. Si dovranno anche osservare altre eventuali norme nazionali.

1) Tecnologia della batteria: ioni al litio

italiano

Imballare la batteria in modo che non si possa spostare dentro l'imballaggio.

Per ulteriori avvertenze per il trasporto, ved. www.stihl.com/safety-data-sheets

REACH

REACH indica una direttiva CE per la registrazione, la classificazione e l'omologazione dei prodotti chimici.

Per informazioni sull'adempimento della direttiva REACH (EG) n. 1907/2006, ved. www.stihl.com/reach

Eliminazione delle anomalie di funzionamento

Prima di tutti gli interventi sul soffiatore, estrarre dalla boccia il cavo di collegamento con la spina.

Anomalia	Causa	Rimedio
L'apparecchiatura non parte quando viene inserita	Manca il contatto elettrico fra cavo di collegamento e soffiatore o batteria	Staccare il cavo dalla batteria e dal soffiatore, eseguire il controllo visivo del cavo e dei contatti, collegare il cavo alla batteria e al soffiatore
	Stato di carica della batteria insufficiente (1 diodo sulla batteria con luce verde lampeggiante)	Caricare la batteria
	Batteria troppo calda/troppo fredda (1 diodo sulla batteria con luce rossa fissa)	Lasciare raffreddare la batteria/riscaldare la batteria lentamente alle temperature di circa 15 °C – 20 °C (59 °F – 68 °F)
	Guasto nella batteria (4 diodi sulla batteria con luce rossa lampeggiante)	Staccare il cavo di collegamento dalla batteria e dal soffiatore e riattaccarlo. Inserire l'apparecchiatura – se i diodi continuano a lampeggiare, la batteria è difettosa e deve essere sostituita
	Soffiatore troppo caldo (3 diodi sulla batteria con luce rossa fissa)	Soffiatore troppo caldo – lasciare raffreddare
	Anomalia elettromagnetica o errore nel soffiatore (3 diodi sulla batteria con luce rossa lampeggiante)	Staccare il cavo di collegamento dalla batteria e dal soffiatore e riattaccarlo. Inserire il soffiatore – se i diodi continuano a lampeggiare, il soffiatore è difettoso e deve essere controllato dal rivenditore ¹⁾
	Umidità nel soffiatore e/o nella batteria	Lasciare asciugare il soffiatore/la batteria

Prima di tutti gli interventi sul soffiatore, estrarre dalla boccia il cavo di collegamento con la spina.

Anomalia	Causa	Rimedio
Il soffiatore si spegne durante il funzionamento	Batteria o sistema elettronico del soffiatore troppo caldi	Lasciare raffreddare la batteria / il soffiatore
	Anomalia elettrica o elettromagnetica	Staccare il cavo di collegamento dalla batteria e dal soffiatore e riattaccarlo.
Tempo d'esercizio troppo breve	Batteria non completamente carica	Caricare la batteria
	La batteria ha raggiunto o superato il limite di durata	Controllare la batteria ¹⁾ e sostituirla
La batteria si incastra inserendola nel caricabatteria, oppure la spina del cavo di collegamento si incastra innestandola nella boccia	Guide / contatti sporchi	Pulire con cautela le guide/i contatti
La batteria non si carica malgrado il diodo del caricabatteria abbia luce verde fissa	Batteria troppo calda/troppo fredda (1 diodo sulla batteria con luce rossa fissa)	Lasciare raffreddare la batteria/riscaldare la batteria lentamente alla temperatura di circa 15 °C – 20 °C (59 °F – 68 °F) Fare funzionare il caricabatteria solo in locali chiusi e asciutti, con temperatura ambiente di +5 °C a +40 °C (41° F a 104° F).
Diodo sul caricabatteria con luce lampeggiante rossa	Manca il contatto elettrico fra caricabatteria e batteria	Estrarre e reinserire la batteria
	Guasto nella batteria (4 diodi sulla batteria con luce rossa lampeggiante per circa 5 secondi)	Togliere la batteria dal caricabatteria e reinserirla. Inserire il caricabatteria – se i diodi continuano a lampeggiare, la batteria è difettosa e deve essere sostituita
	Anomalia nel caricabatteria	Fare controllare il caricabatteria dal rivenditore ¹⁾

¹⁾ STIHL consiglia il rivenditore STIHL.

Avvertenze per la riparazione

Gli utenti di questa apparecchiatura possono eseguire solo le operazioni di manutenzione e di cura descritte nelle Istruzioni d'uso. Le riparazioni più complesse devono essere eseguite solo da rivenditori.

STIHL consiglia di fare eseguire le operazioni di manutenzione e di riparazione solo presso rivenditori STIHL. Ai quali sono regolarmente offerti corsi di aggiornamento e messe a disposizione informazioni tecniche.

Nelle riparazioni montare solo particolari autorizzati da STIHL per questa apparecchiatura o particolari tecnicamente equivalenti. Usare solo ricambi di prima qualità. Diversamente può esservi il pericolo di infortuni o di danni all'apparecchiatura.

STIHL consiglia di impiegare ricambi originali STIHL.

I ricambi originali STIHL si riconoscono dal numero di codice STIHL del ricambio, dal logo **STIHL** ed eventualmente dalla sigla d'identificazione del ricambio STIHL **GI** (i ricambi piccoli possono portare anche solo la sigla).

Smaltimento

Nello smaltimento, rispettare le specifiche norme dei singoli paesi.

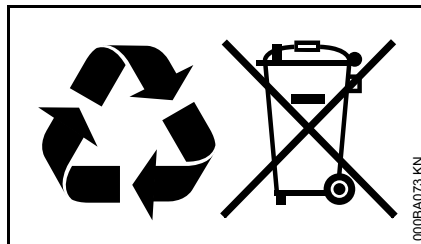

I prodotti STIHL non fanno parte dei rifiuti domestici. Conferire il prodotto, la batteria, l'accessorio e l'imballaggio STIHL al riutilizzo ecologico.

Presso il rivenditore STIHL sono disponibili informazioni aggiornate sugli accessori a richiesta.

Dichiarazione di conformità CE

ANDREAS STIHL AG & Co. KG
Badstr. 115
D-71336 Waiblingen

Dichiara che

Tipo di costruzione:	Soffiatore a batteria
Marchio di fabbrica:	STIHL
Modello:	BGA 100
Identificazione di serie:	4866

corrisponde alle prescrizioni di cui alle direttive UE/2011/65, CE/2006/42, CE/2004/108 e CE/2000/14 ed è stato sviluppato e fabbricato conformemente alle versioni delle seguenti norme valedoli alla rispettiva data di produzione:

EN 55014-1, EN 55014-2, EN 60335-1, EN 60335-2-100

La determinazione del livello di potenza acustica misurato e di quello garantito è stata eseguita sulla base della direttiva CE/2000/14, Allegato V.

Livello di potenza acustica misurato

BGA 100: 88 dB(A)

Livello di potenza acustica garantito

BGA 100: 90 dB(A)

Documentazione tecnica conservata presso:

ANDREAS STIHL AG & Co. KG
Produktzulassung

L'anno di costruzione e il numero di matricola sono indicati sull'apparecchiatura.

italiano

Waiblingen, 01.06.2015

ANDREAS STIHL AG & Co. KG

Per incarico

A handwritten signature in black ink, reading "Thomas Elsner". The signature is written in a cursive style with a large, looped initial 'T'.

Thomas Elsner

Responsabile Gestione Gruppi di
prodotto

The CE mark, consisting of the letters 'C' and 'E' in a bold, sans-serif font, positioned side-by-side.

Indholdsfortegnelse

Om denne brugsvejledning	154
Sikkerhedshenvisninger og arbejdsteknik	154
Anvendelse	158
Klargøring af blæsemaskine	158
Elektrisk tilslutning af ladeaggregat	159
Oplad batteri	159
LEDs på akku	160
LED på ladeapparat	162
Betjeningselementer	162
Start af redskabet	163
Stop af maskinen	164
Opbevaring af redskabet	164
Eftersyn og vedligeholdelse udført af brugeren	164
Henvisninger til vedligeholdelse og pasning	165
Minimering af slitage og undgåelse af skader	166
Vigtige komponenter	167
Tekniske data	168
Afhjælpning af driftsforstyrrelser	170
Reparationsvejledning	172
Bortskaffelse	172
EU overensstemmelses-erklæring	172

Kære kunde

Tak fordi du har bestemt dig for et STIHL-kvalitetsprodukt.

Dette produkt er fremstillet efter moderne produktionsmetoder og med omfattende kvalitetssikring. Vi vil gøre alt for at sikre, at du bliver tilfreds med redskabet og kan anvende det uden problemer.

Hvis du har spørgsmål vedrørende redskabet, bedes du kontakte din forhandler eller vores salgsselskab.

Venlig hilsen



Dr. Nikolas Stihl

Om denne brugsvejledning

Denne betjeningsvejledning gælder for et STIHL akku blæseredskab, som også kaldes blæseredskab eller redskab i denne betjeningsvejledning.

Billedsymboler

Alle billedsymboler, der er anbragt på maskinen, er forklaret i denne betjeningsvejledning.

Angivelse af tekstafsnit



ADVARSEL

Advarsel om risiko for personulykker og tilskadekomst, samt tungtvejende tingskader.



BEMÆRK

Advarsel om risiko for beskadigelse af redskab eller enkeltkomponenter.

Teknisk videreudvikling

STIHL arbejder løbende med videreudvikling af alle maskiner og redskaber; vi må derfor forbeholde os ret til ændringer i leveringsomgang, form, teknik og udstyr.

Der kan således ikke gøres krav gældende ud fra angivelser og illustrationer i denne betjeningsvejledning.

Sikkerhedshenvisninger og arbejdsteknik



Særlige sikkerhedsforanstaltninger er vigtige ved arbejde med et blæseredskab.



Læs hele betjeningsvejledningen opmærksomt igennem, før redskabet tages i brug første gang, og opbevar den sikkert til senere brug. Det kan være livsfarligt ikke at overholde instrukserne i betjeningsvejledningen.

Vær opmærksom på



ADVARSEL

- Børn og unge må ikke arbejde med blæseredskabet. Hold opsyn med børn for at sikre, at de ikke leger med blæseredskabet
- Blæseredskabet må kun anvendes af personer, som er undervist i brugen og håndteringen af dette, eller som kan dokumentere, at de kan betjene blæseredskabet sikkert

- Personer, som på grund af begrænsede fysiske, sensoriske eller intellektuelle evner ikke er i stand til at betjene blæseredskabet på en sikker måde, må kun arbejde med det under opsyn af eller efter anvisninger fra en ansvarlig person
- Blæseredskabet må kun udleveres eller udlånes til personer, som er fortrolige med denne model og dens betjening – betjeningsvejledningen skal altid medfølge

Landespecifikke sikkerhedsforskrifter fra f.eks. faglige foreninger, socialkasser, myndigheder for arbejdssikkerhed og andre, skal overholdes.

Når blæseredskabet ikke er i brug, skal det anbringes, så ingen kan komme til skade. Blæseredskabet skal sikres, så ingen andre har adgang til det.

Brugeren er ansvarlig for ulykker eller farer, som opstår over for andre personer eller disses ejendom.

Hvis det er første gang, du arbejder med blæseredskabet: Få sælgeren eller en anden fagkyndig til at forklare dig, hvordan du håndterer det sikkert.

Brugen af støjemitterende redskaber kan være tidsmæssigt begrænset af nationale eller lokale forskrifter.

Blæseredskabet må kun tages i brug, hvis alle komponenter er ubeskadigede.

Henvisninger til blæseredskab



Sluk for blæseredskabet, sæt stoparmen på  og træk tilslutningsledningens stik ud af bøsningen ved:

- rengøringsarbejder
- når blæseredskabet forlades
- transport
- opbevaring
- reparations- og vedligeholdelsesarbejde
- ved fare og i en nødsituation

Derved kan motoren ikke starte utilsigtet.

Legemlig egnethed

Enhver, der arbejder med blæseredskabet, skal være udhvilet, rask og i god kondition.

Den, som af helbredsmæssige grunde ikke må anstrenge sig, skal spørge lægen, om det er i orden, at der arbejdes med et blæseredskab.

Blæseredskabet må ikke betjenes efter indtagelse af alkohol, medicin eller stoffer, som påvirker reaktionsevnen.

Formålsbestemt anvendelse

Blæseredskabet gør det muligt at fjerne løv, græs, papir og lignende, f.eks. i haveanlæg, på sportspladser, parkeringspladser eller i indkørsler.

Blæs ikke sundhedsfarlige materialer.

Blæseredskabet må ikke anvendes i lukkede rum.

Brug af blæseredskabet til andre formål er ikke tilladt og kan føre til ulykker eller skader på blæseredskabet. Foretag ingen ændringer på blæseredskabet – også dette kan medføre ulykker eller skader på blæseredskabet.

Anvendelsesbetingelser

Der kan arbejdes med dette blæseredskab i regnvejr og fugtighed. Hvis blæseredskabet er blevet vådt, skal det tørres af efter arbejdet.

Lad ikke blæseredskabet stå i regnvejr.

Arbejdstøj og udstyr

Bær forskriftsmæssig beklædning og udstyr.



Beklædningen skal være formålstjenlig og må ikke hindre bevægelser. Bær tætsiddende tøj – overalls ikke arbejdskittel.



Bær ikke beklædning, tørklæder, slips eller smykker, som kan komme ind i luftindsugningsåbningen. Heller ikke sjaler, slips og smykker. Langt hår skal samles og sikres (f.eks. med tørklæde, hætte, hjelm etc.).

Brug solide sko med skridsikre såle.

ADVARSEL



For at reducere faren for øjenskader skal der bæres tætsiddende beskyttelsesbrille ifølge standard EN 166. Sørg for at beskyttelsesbrillen sidder korrekt.

“Personligt” høreværn anbefales – f.eks. høreværnskapsler.

STIHL tilbyder et omfattende sortiment inden for personligt sikkerhedsudstyr.

Transport

Sluk altid for blæseredskabet, sæt stoparmen på  og træk tilslutningsledningens stik ud af bøsningen – også ved transport over korte afstande. Derved kan motoren ikke starte utilsigtet.

Bær blæseredskabet på betjeningshåndtaget.

I køretøjer: Sørg for at sikre blæseredskabet mod at kunne vælte og blive beskadiget.

Tilbehør

Montér kun de dele eller det tilbehør, som STIHL har godkendt til dette blæseredskab, eller teknisk tilsvarende dele. Kontakt din STIHL-forhandler, hvis du har spørgsmål vedrørende dette. Brug kun dele og tilbehør af høj kvalitet, ellers kan der være fare for uheld eller skader på blæseredskabet.

STIHL anbefaler at anvende STIHLs dele og tilbehør. Disse er på grund af deres egenskaber optimalt tilpasset produktet og brugerens krav.

Foretag ikke ændringer på blæseredskabet – det kan forringe sikkerheden. STIHL fraskriver sig ethvert ansvar for person- og materielle skader, der opstår som følge af brug af ikke godkendte monterede dele.

Drev

Akku

Læs og gem bilagsbladet eller betjeningsvejledningen til STIHL-akku'en.

Yderligere sikkerhedshenvisninger – se www.stihl.com/safety-data-sheets

Ladeaggregat

Læs og gem bilagsbladet til STIHL ladeaggregat.

Tilslutningsledning

Læs og gem bilagsbladet til STIHL tilslutningsledning.

Inden arbejdet påbegyndes

Blæseredskabet skal afprøves for driftssikkerhed – vær opmærksom på relevante afsnit i betjeningsvejledningen:

- Brug aldrig en defekt eller deformeret akku
- Kontaktarmen skal gå let (stoparm på ) – kontaktarmen skal gå tilbage til udgangsstillingen når den slippes

- Mundstykket skal være monteret forskriftsmæssigt
- Hold håndtagene rene og tørre og fri for olie og snavs – vigtigt for, at blæseredskabet kan føres sikkert
- Foretag ikke ændringer på betjenings- og sikkerhedsanordningerne
- Kontrollér husets stand

Slitage på huset (rifter, hakker) kan medføre fare for kvæstelser som følge af fremstikkende fremmedlegemer. Opsøg forhandleren ved beskadigelser på huset – STIHL anbefaler STIHL forhandleren.

Blæseredskabet må kun betjenes i driftssikker stand – **fare for ulykker!**

Under arbejdet

Sluk straks for blæseredskabet ved overhængende fare eller i nødstilfælde, sæt stoparmen på  og træk tilslutningsledningens stik ud af bøsningen.

Tilslutningsledningens stik må ikke trækkes ud af bøsningen når motoren kører.

Blæseredskabet må kun betjenes af én person – der må ikke befinde sig andre personer i arbejdsområdet.

Børn, dyr og tilskuere skal holdes på afstand.

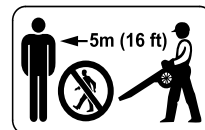

Der må ikke opholde sig andre personer inden for en afstand af 5 m – på grund af udslyngede genstande **fare for kvæstelser!**

Denne afstand skal også overholdes i forhold til ting (biler, vinduesrunder) – **fare for materielle skader!**

Blæs aldrig i retning mod andre personer eller dyr – blæseredskabet kan slynge små genstande højt op med stor hastighed – **fare for kvæstelser!**

Pas på små dyr, når der blæses (i frit terræn og i haver), så de ikke udsættes for fare.

Blæseredskabet må aldrig være tilkoblet uden opsyn.

Arbejd kun langsomt fremadgående – vær hele tiden opmærksom på blæserørets udstødningsområde – gå eller løb aldrig baglæns – **fare for at snuble!**

Undgå unormale kropsholdninger og hold altid balancen. Sørg altid for fast og sikkert fodfæste.

Pas på ved skrænter, på ujævnt terræn – **fare for at glide!**

Vær opmærksom på forhindringer: affald, træstubbe, rødder, grøfter – **fare for at snuble!**

Arbejd ikke fra en stige eller et ustabil ståsted.

Arbejd roligt og velovervejet – kun ved gode lys- og synsforhold. Arbejd velovervejet, vær ikke til fare for andre.

Sørg for rettidige arbejds pauser for at forebygge træthed og udmattelse – **fare for ulykker!**

Når der blæses store mængder af støvholdigt materiale, kan der opstå elektrostatiske udladninger, som under ugunstige (f.eks. meget tørre) omgivelsesforhold kan aflades meget pludseligt.

Ved støvudvikling skal der altid bæres støvbeskyttelsesmaske.

Skub ikke genstande gennem beskyttelsesgitteret eller mundstykket inde i huset og sug ikke genstande gennem beskyttelsesgitteret. **fare for kvæstelser!** risiko for skader på blæseredskabet på grund af genstande som slynges væk.

Ved mærkbare ændringer i driftsforholdene (f.eks. flere vibrationer) skal arbejdet afbrydes og årsagen til ændringerne findes og afhjælpes.

Hvis blæseredskabet har været ude for utilsigtede belastninger (f.eks. kraftig påvirkning af slag eller stød), skal det altid kontrolleres for driftssikker stand, inden der arbejdes videre – se også "Inden arbejdet påbegyndes". Kontrollér især sikkerhedsanordningernes funktionsdygtighed. Blæseredskaber, der ikke længere er driftssikre, må under ingen omstændigheder benyttes. I tvivlstilfælde skal forhandleren spørges til råds.

Før blæseredskabet forlades: sluk for blæseredskabet, sæt stoparmen på  og træk tilslutningsledningens stik ud af bøsningen.

Efter arbejdet

Rengør blæseredskabet for støv og snavs – anvend ikke fedtopløsende midler.

Blæseredskabet må ikke sprøjtes af med vand.

Der må ikke bruges højtryksrensere til rensning af blæseredskabet. Den hårde vandstråle kan beskadige blæseredskabets dele.

Vibrationer

Redskabet udmærker sig ved ringe vibrationsbelastning for hænderne.

Brugeren anbefales dog en lægeundersøgelse, hvis der i enkeltstående tilfælde er mistanke om nedsat blodgennemstrømning i hænderne (f. eks. kriblen i fingrene).

Vedligeholdelse og reparationer

Før alle reparations- og vedligeholdelsesarbejder skal stoparmen stilles på  og tilslutningsledningens stik skal trækkes ud af bøsningen. Derved kan motoren ikke starte utilsigtet.

Sørg for service på redskabet med jævne mellemrum. Foretag kun vedligeholdelse og reparationer, som er beskrevet i betjeningsvejledningen. Alt andet arbejde skal foretages af en forhandler.

STIHL anbefaler, at vedligeholdelse og reparationer kun udføres af STIHL-forhandlere. STIHL-forhandlerne

tilbydes regelmæssigt uddannelse og får stillet tekniske informationer til rådighed.

Anvend kun reservedele af høj kvalitet. I modsat fald er der risiko for uheld eller skader på redskabet. Har du spørgsmål til dette bedes du kontakte en fagforhandler.

STIHL anbefaler, at der anvendes originale STIHL reservedele. Disse er på grund af deres egenskaber optimale til redskabet og er afstemt efter brugerens behov.

Foretag ikke ændringer på redskabet – det kan reducere sikkerheden – **fare for ulykker!**

Kontrollér regelmæssigt ladeaggregatets elektriske kontakter samt tilslutningsledning og netstik for isolering og ældning (skørhed).

Elektriske komponenter som f.eks. ladeaggregatets tilslutningsledning må kun repareres eller udskiftes af en elektriker.

Rengør plastdele med en klud. Skrappe rengøringsmidler kan beskadige plasten.

Rens beskyttelsesgitteret i huset forsigtigt med en blød børste om nødvendigt.

Hold bøsningen fri for snavs – rens ved behov.

Opbevar redskabet sikkert i et tørt rum, stoparmen på  og med tilslutningsledningen trukket ud.

Anvendelse

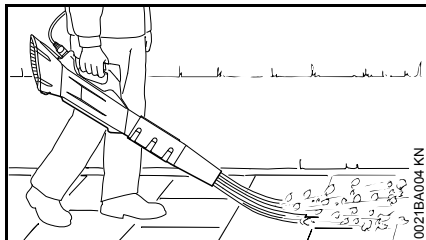

Blæseredskabet er beregnet til én-hånds betjening. Det kan bæres af brugeren med højre eller venstre hånd i betjeningshåndtaget.

- Hold altid blæseredskabet fast i hånden

Bæreøsken

Ved brug af akku STIHL AR kan blæseredskabet hænges på en støttepude over bæreøskenen.

Brug kun akkumulatorer af typen AR med den tilhørende bæresele – kombinér ikke med andre bæreseler (f.eks. enkeltskuldersele, dobbelt skuldersele osv.).

Brug af støttepude på akku STIHL AR

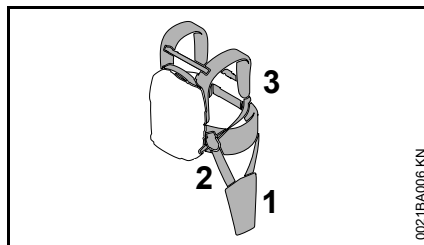

- Fastgør støttepuden (1) ved hjælp af delsættet AR (2) på bæreselen (3), se bilagsblad til delsæt AR
- Hæng blæseredskabet på støttepuden med bæreøskenen

Klargøring af blæsemaskine

Mundstykke



Redskabet må kun benyttes med komplet monteret mundstykke – fare for kvæstelser!

Montering af mundstykke

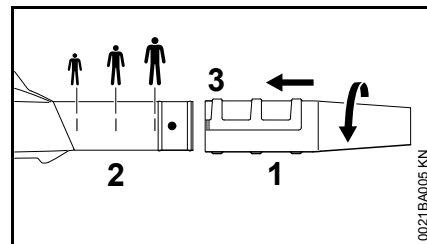

- Alt efter kropsstørrelsen skubbes mundstykket (1) til den tilsvarende markering på blæserøret (2)
- Drej mundstykket (1) i pilens retning og lad det gå i indgreb i noten (3)

Justering af mundstykke

- Drej mundstykket (1) mod pilens retning til anslag
- Alt efter kropsstørrelsen skubbes mundstykket (1) til den tilsvarende markering på blæserøret (2)
- Drej mundstykket (1) i pilens retning og lad det gå i indgreb i noten (3)

Afmontér mundstykket

- Drej mundstykket (1) mod pilens retning til anslag
- Træk mundstykket (1) mod pilens retning af blæserøret (2)

Elektrisk tilslutning af ladeaggregat

Netspænding og driftsspænding skal stemme overens.

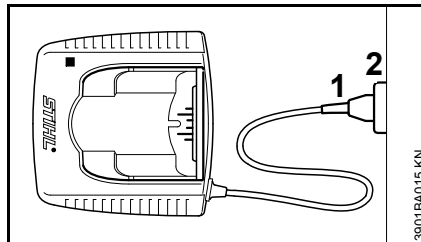

- Sæt netstikket (1) i stikkontakten (2)

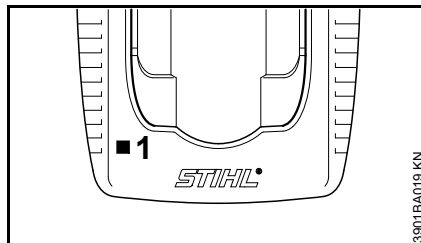

Når ladeaggregatet er tilsluttet til strømforsyningen, finder en selvtest sted. Under processen lyser lysdioden (1) på ladeaggregatet grønt i ca. 1 sekund, derefter rødt og slukker så.

Oplad batteri

Ved leveringen er akkumulatoren ikke fuldstændig opladet.

Det anbefales at oplade akkumulatoren fuldstændigt, inden den tages i brug første gang.

- Tilslut ladeaggregatet til strømforsyningen – strømforsyningens netspænding og ladeaggregatets driftsspænding skal stemme overens – se “Elektrisk tilslutning af ladeaggregat”

Ladeaggregatet må kun bruges i lukkede og tørre rum ved en omgivelsestemperatur på +5 °C til +40 °C (41 °F til 104 °F).

Oplad kun tørre akkumulører. En fugtig akkumulator skal tørre inden opladningen påbegyndes.

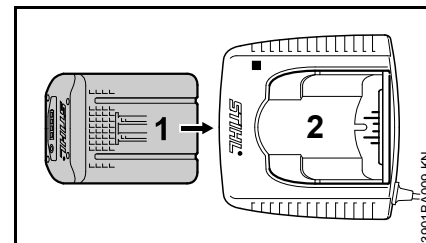

- Skub akkumulatoren (1) ind i ladeaggregatet (2) til der mærkes modstand – tryk derefter videre til anslag

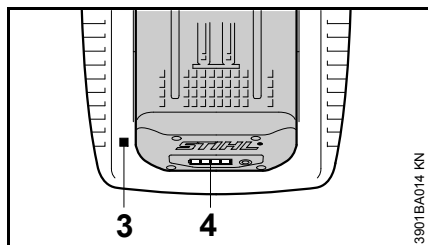

Når akkumulatoren er sat i lyser lysdioderne (3) på ladeaggregatet – se “Lysdioder (LED) på ladeaggregat”.

Opladningen begynder, så snart lysdioderne (4) på akkumulatoren lyser grønt - se “Lysdioder (LED) på akkumulatoren”.

Opladningstiden er afhængig af forskellige faktorer, som akku-stand, omgivelsestemperatur etc. og kan derfor afvige fra de angivne opladningstider.

Under arbejdet opvarmes akkumulatoren i redskabet. Hvis man sætter en varm akkumulator i ladeaggregatet, kan det være nødvendigt at lade den afkøle inden opladningen. Opladningen begynder først, når akkumulatoren er kølet af. Opladningstiden kan forlænges pga. afkølingstiden.

Under opladningen opvarmes akkumulator og ladeaggregat.

Ladeaggregater AL 300, AL 500

Ladeaggregaterne AL 300 og AL 500 er udstyret med en blæser til køling af akkumulatoren.

Ladeaggregat AL 100

Ladeaggregatet AL 100 venter inden opladningen, til akkumulatoren er kølet af. Afkølingen af akkumulatoren sker via varmeafgivelse i omgivelsesluften.

Afslutning af opladning

Er akkumulatoren fuldstændig opladet, slukkes ladeaggregatet automatisk, derefter:

- slukker lysdioderne på akkumulatoren
- slukker lysdioden på ladeaggregatet
- slukker ladeaggregatets blæser (hvis en sådan findes)

Tag den opladede akkumulator ud af ladeaggregatet, når den er færdig opladet.



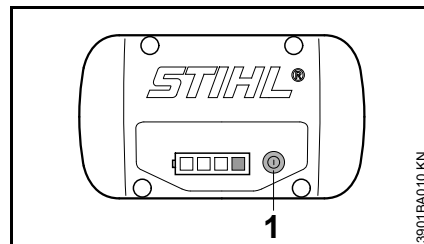

LEDs på akku

Fire lysdioder viser akku'ens ladestand samt opståede problemer på akku'en eller redskabet.



- Tryk på tasten (1) for at aktivere visningen – visningen slukker automatisk efter 5 sekunder

Lysdioderne kan lyse hhv. blinke grønt eller rødt.

-  Lysdiode lyser konstant grønt.
-  Lysdiode blinker grønt.
-  Lysdiode lyser konstant rødt.
-  Lysdiode blinker rødt.

Ved opladning

Lysdioderne viser opladningsforløbet ved at lyse vedvarende eller blinke.

Ved opladning vises den kapacitet, som netop oplades, med en grønt blinkende lysdiode.

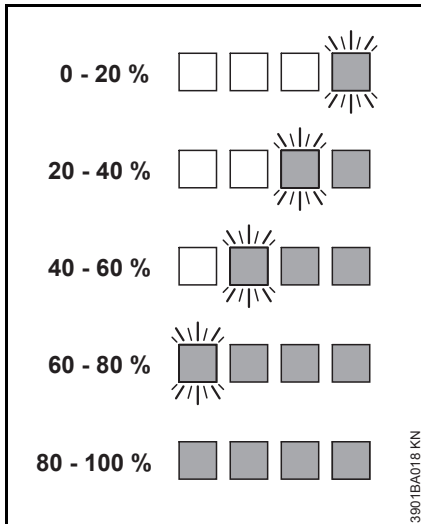

Når ladeforløbet er afsluttet, slukker lysdioderne på akkumulatoren automatisk.

Blinker eller lyser lysdioderne på akkumulatoren rødt – se "Når de røde lysdioder lyser/blinker vedvarende".

Under arbejdet

De grønne lysdioder viser opladningsforløbet ved at lyse vedvarende eller blinke.

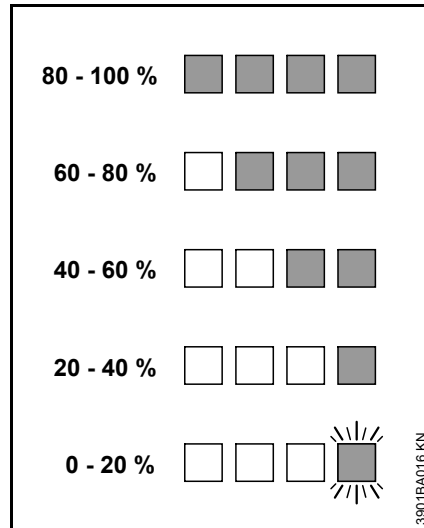

Blinker eller lyser lysdioderne på akkumulatoren rødt – se "Når de røde lysdioder lyser/blinker vedvarende".

Når de røde lysdioder lyser/blinker vedvarende

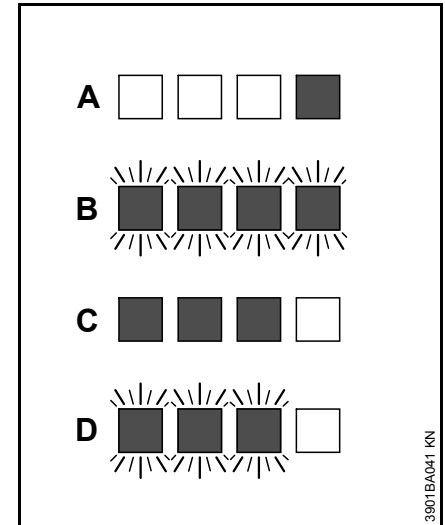

A)	1 lysdiode lyser vedvarende rødt:	Akkumulator for varm ¹⁾ 2)/kold ¹⁾
B)	4 lysdioder blinker rødt:	Funktionsfejl i akku ³⁾
C)	3 lysdioder lyser vedvarende rødt:	Redskab for varmt – lad det køle af
D)	3 lysdioder blinker rødt:	Funktionsfejl i redskabet ⁴⁾

- 1) Ved opladning: Når akkumulatoren er blevet afkølet/opvarmet starter opladningen automatisk.
- 2) Under arbejdet: Redskabet standser – lad akku'en køle af en tid, tag den eventuelt ud af bæltetasken til det formål.

- 3) Elektromagnetisk fejl eller defekt. Tag akku'en ud af bæltetasken og sæt den i igen. Tænd for redskabet – hvis lysdioderne stadig blinker, er akku'en defekt og skal udskiftes.
- 4) Elektromagnetisk fejl eller defekt. Tag akku'en ud af bæltetasken og træk tilslutningsledningens stik ud af bøsningen på redskabet. Fjern snavs fra kontakter i bæltetasken og på tilslutningsledningens stik med en stump genstand. Sæt akku'en i igen og sæt tilslutningsledningens stik i bøsningen på redskabet. tænd redskabet – hvis lysdioderne stadig blinker, virker redskabet ikke korrekt, og det skal kontrolleres hos en forhandler – STIHL anbefaler STIHL-forhandleren.

LED på ladeapparat

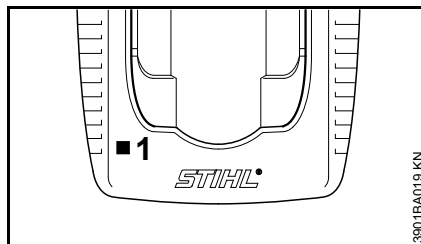

Lysdioden (1) på ladeaggregatet kan lyse grønt konstant eller blinke rødt.

Vedvarende grønt lys ...

... kan have følgende betydning:

Akkumulatoren

- oplades
- er for varm og skal afkøles inden opladning

Se også "Lysdioder på akkumulatoren".

Den grønne lysdiode på akkumulatoren slukket, så snart akkumulatoren er fuldstændig opladet.

Rødt blinkende lys ...

... kan have følgende betydning:

- ingen elektrisk kontakt mellem akkumulator og ladeaggregat – tag akkumulatoren ud og sæt den i igen
- Funktionsfejl i akkumulator – se også "Lysdioder på akkumulatoren"
- funktionsfejl i ladeaggregatet – lad forhandleren efterse dette. STIHL anbefaler STIHL-forhandleren

Betjeningselementer

Oversigt

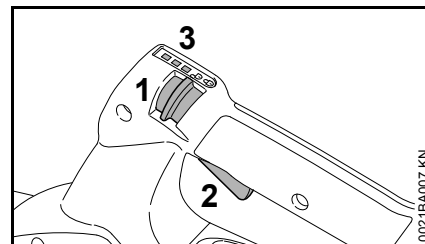

- 1 Stoparm
- 2 Kontaktarm
- 3 LEDs

Stoparmens funktion

stilling

- Blæseredskabet er slukket
- Kontaktarmen er spærret og kan ikke betjenes

stilling

- Blæseredskabet er tændt
- Kontaktarmen er frigivet og kan betjenes

Indstilling af effektrin

Blæseeffekten kan indstilles med stoparmen. Der er 3 effektrin.

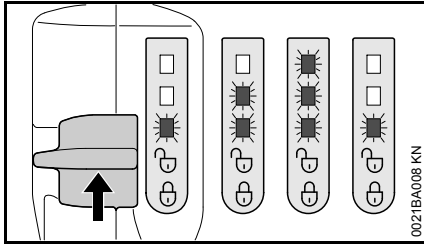

Det aktuelle effektrin vises via LEDs.

- Hvis der ikke lyser nogen LED: tænd for blæseredskabet, se "Tænd redskabet"
- Pres stoparmen opad og lad den fjedre tilbage. Det næste effektrin aktiveres
- Gentag det forrige trin indtil det ønskede effektrin vises

Efter det tredje effektrin følger det første effektrin igen.

Kontaktarmens funktion

Styring af blæseeffekt

Blæseeffekten kan styres trinløst via kontaktarmen.

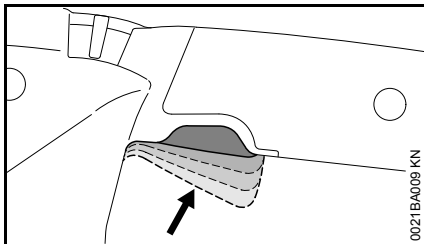

- Pres kontaktarmen indtil den ønskede blæseeffekt er nået

Med mere og mere presset kontaktarm øges blæseeffekten til det indstillede effektrins grænse.

Aktivering af boost-funktion

Boost-funktionen kan aktiveres uafhængigt af det indstillede effektrin. Boost-funktionen giver altid den maksimale blæseeffekt.

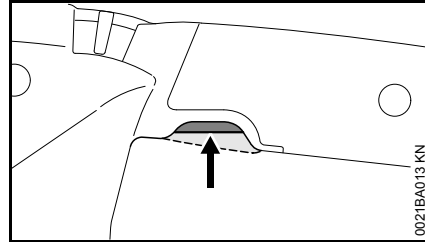

- Overtryk kontaktarmen og hold den inde

LEDs blinker efter hinanden.

Boost-funktionen er aktiv til kontaktarmen slippes.

Når kontaktarmen slippes opretholdes det tidligere indstillede effektrin.

Start af redskabet

- Monter mundstykket, se "Komplettering af blæseredskab"

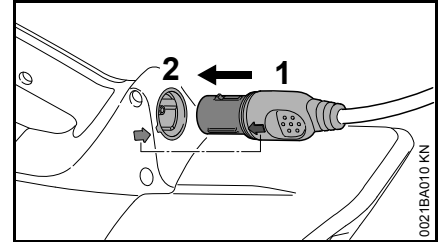

- Få pilene til at flugte og sæt tilslutningsledningens stik (1) i bøsningen (2) på blæseredskabet
- Indtag en sikker og stabil stilling
- Stå ret op og hold blæseredskabet afsluppet

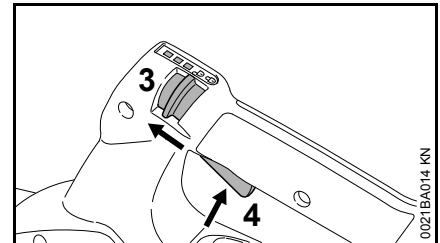

- Stil stoparmen (3) på 
- Betjen kontaktarmen (4)

Stop af maskinen

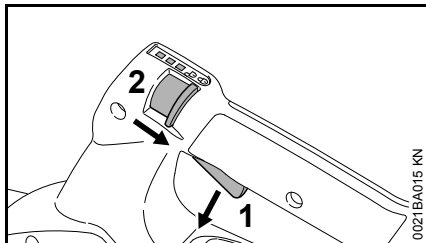

- Slip kontaktarmen (1)
- Stil stoparmen (2) på . Kontaktarmen kan ikke længere betjenes og blæseredskabet er slukket

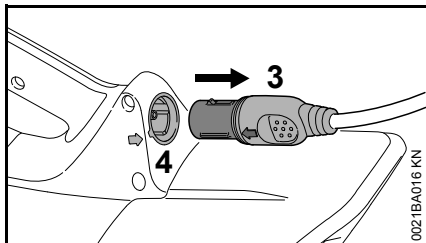

- Ved pauser og efter arbejdets afslutning skal tilslutningsledningens stik (3) trækkes ud af bøsningen (4)
- Blæseredskabet skal anbringes, så ingen kan komme til skade
- Blæseredskabet skal sikres, så ingen andre har adgang til det

Opbevaring af redskabet

- Sluk blæseredskabet, se "Sluk redskab"
- Opbevar blæseredskabet på et tørt og sikkert sted
- Beskyt blæseredskabet mod uvedkommende brug (f.eks. af børn)

Opbevaring af akku

- Tag akku'en ud af akku-tasken eller ladeaggregatet
- Opbevar akku'en i lukkede og tørre rum og på et sikkert sted. Sørg for beskyttelse mod uvedkommende brug (f.eks. af børn) og mod snavs
- Opbevar ikke reserve-akku'er ubrugte og brug dem skiftevis
- For en optimal levetid opbevares akku'en med en ladetilstand på ca. 30 %

Opbevaring af ladeaggregat

- Tag akku'en ud
- Tag elstikket ud
- Opbevar ladeaggregatet i lukkede og tørre rum og på et sikkert sted. Sørg for beskyttelse mod uvedkommende brug (f.eks. af børn) og mod snavs

Eftersyn og vedligeholdelse udført af brugeren

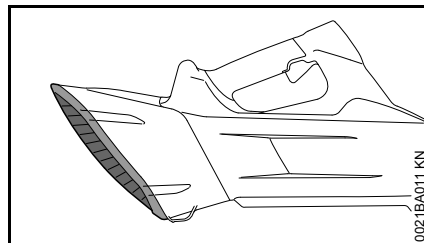

- Kontrollér beskyttelsesgitteret for beskadigelse før og efter arbejdet - få beskyttelsesgitteret udskiftet hos en forhandler¹⁾.
- Rens tilsmudset beskyttelsesgitter forsigtigt med en blød børste om nødvendigt.

¹⁾ STIHL anbefaler STIHL-forhandleren.

Henvisninger til vedligeholdelse og pasning

Angivelserne refererer til normale driftsbetingelser. Under vanskelige betingelser (store støvmængder etc.) og længere daglige arbejdstider skal de angivne intervaller afkortes tilsvarende. Før alle arbejder på blæseredskabet skal stoparmen stilles på  og tilslutningsledningens stik skal trækkes ud af bøsningen.		Før arbejdets begyndelse	Efter arbejdsophør eller dagligt	Ugentligt	Månedligt	Årligt	Ved fejl	Ved beskadigelse	Ved behov
Hele redskabet	Visuel kontrol (stand)	X							
	Renses		X						
Betjeningshåndtag (stoparm, kontaktarm)	Funktionskontrol	X							
	Renses		X						X
Beskyttelsesgitter	Visuel kontrol (stand)	X	X						
	Renses								X
	udskiftning hos forhandleren ¹⁾							X	
Tilgængelige skruer og møtrikker	Efterspændes								X
Akku	visuel kontrol	X					X	X	
Bøsning	Renses	X							X
	Funktionskontrol (sæt tilslutningsledningens stik i og tag det ud)	X							
Tilslutningsledning	Visuel kontrol (stand)	X							
Sikkerhedsmærkat	Udskiftes							X	

¹⁾ STIHL anbefaler STIHL-forhandleren.

Minimering af slitage og undgåelse af skader

Overholdelse af instruktionerne i denne betjeningsvejledning medvirker til, at man undgår overdreven slitage og skader på maskinen.

Benyttelse, vedligeholdelse og opbevaring af maskinen skal finde udføres omhyggeligt, som beskrevet i denne betjeningsvejledning.

Alle skader, som skyldes, at der ikke er taget hensyn til sikkerheds-, betjenings- og advarselshenvisningerne, er brugerens eget ansvar. Dette gælder især for:

- ændringer, som ikke er godkendt af STIHL
- anvendelse af værktøjer eller tilbehør, som ikke er godkendt til maskinen, ikke egnede eller som er kvalitativt er dårligere
- ikke-forskriftsmæssig brug af maskinen
- brug af maskinen i forbindelse med sports- eller konkurrencebegivenheder
- følgeskader efter fortsat benyttelse af maskinen med defekte komponenter

Vedligeholdelsesarbejder

Alle i kapitel "Vedligeholdelses- og plejehenvisninger" opførte arbejder skal udføres med jævne mellemrum. Hvis disse vedligeholdelsesopgaver ikke kan udføres af brugeren selv, skal de overlades til en forhandler.

STIHL anbefaler, at alt vedligeholdelsesarbejde og reparationer kun udføres af STIHL forhandleren. STIHL forhandlerne bliver regelmæssigt tilbudt skoling og at får stillet tekniske informationer til rådighed.

Hvis disse arbejdsopgaver forsømmes eller udføres ufagmæssigt, kan der opstå skader, som brugeren selv har ansvaret for. Hertil hører bl.a.:

- Skader på elektromotoren som følge af ikke-rettidig eller utilstrækkelig udført vedligeholdelse (f. eks. utilstrækkelig rengøring af køleluftforsyningen)
- Skader på ladeaggregatet pga. forkert elektrisk tilslutning (spænding)
- Korrosions- og andre følgeskader på maskine, akkumulator og ladeaggregat pga. uhensigtsmæssig opbevaring og brug
- Skader på maskinen, som skyldes anvendelse af kvalitativt dårlige reservedele

Sliddele

Nogle dele i redskabet udsættes også ved forskriftsmæssig brug for almindelig slitage og skal udskiftes rettidigt, alt efter brugsmåde og -varighed. Dertil hører bl.a.:

- Mundstykke
- Akku
- Tilslutningsledning

Vigtige komponenter

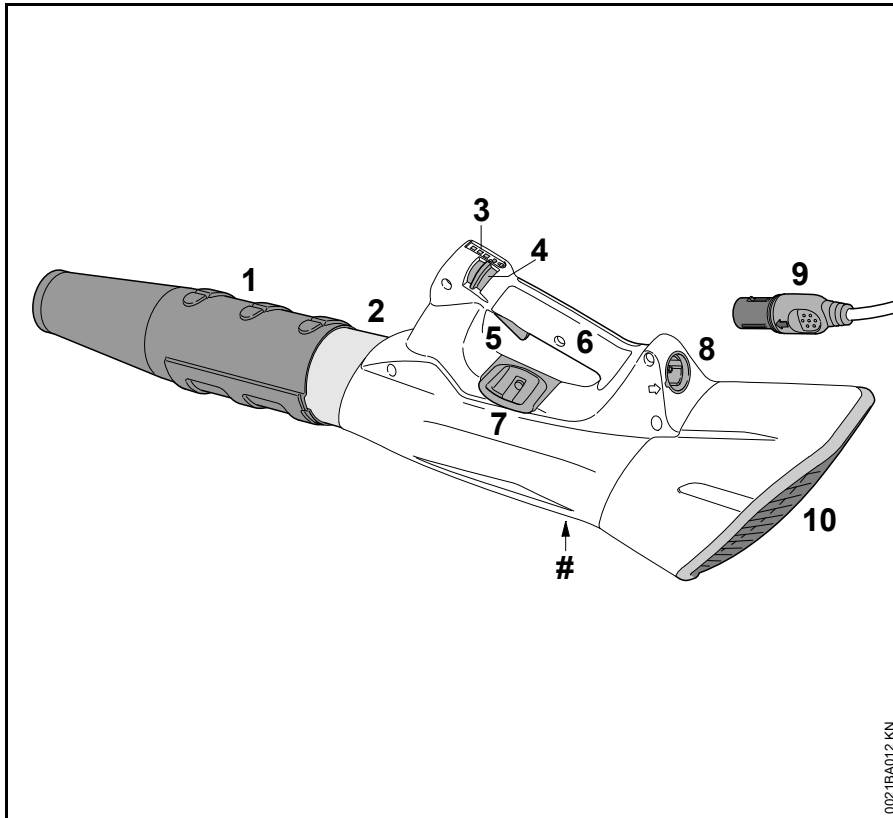

- 1 Mundstykke
- 2 Blæserør
- 3 LEDs
- 4 Stoparm
- 5 Kontaktarm
- 6 Betjeningshåndtag
- 7 Bæreøksen
- 8 Bøsning
- 9 Tilslutningsledningens stik
- 10 Beskyttelsesgitter
- # Maskinnummer

Tekniske data

Akku

- STIHL Akku AP¹⁾ med blæseredskabet forbundet via "Bæltetaske AP med tilslutningsledning"
- Akku STIHL AR¹⁾ med blæseredskabet forbundet via tilslutningsledningen

Redskabet må kun betjenes med original STIHL akku og originalt STIHL tilbehør.

Redskabets driftstid er afhængig af akku'ens energiindhold.

Maksimal luftgennemstrømning

med mundstykke: 840 m³/h

Maksimal lufthastighed

med mundstykke: 63 m/s

Maksimal blæsekraft

med mundstykke: 17 N

Mål

Længde: 985 mm
Højde: 267 mm
Dybde: 182 mm

Vægt

Uden tilslutningsledning: 2,5 kg

Støj- og vibrationsværdier

Til påvisning af støj- og vibrationsværdier blev der taget hensyn til driftstilstanden nominelt højeste omdrejningstal.

For yderligere oplysninger om opfyldelse af arbejdsgiverdirektivet Vibration 2002/44/EF, se www.stihl.com/vib

Lydtryksniveau L_p iht. EN 60335-2-100

80 dB(A)

Lydeffektniveau L_w iht. EN 60335-2-100

90 dB(A)

Vibrationsværdi a_h iht. EN 60335-2-100

Betjeningshåndtag: < 2,5 m/s²

For lydtryksniveauet og lydeffektniveauet udgør K-faktor iht. RL 2006/42/EF = 2,5 dB(A); for vibrationsværdien udgør K-faktor iht. RL 2006/42/EF = 2,0 m/s².

De angivne vibrationsværdier er målt efter en standardiseret prøvningsmetode og kan bruges som basis for sammenligning af elektrisk udstyr.

De faktisk forekommende vibrationsværdier kan afvige fra de angivne værdier, alt efter anvendelsestypen.

De angivne vibrationsværdier kan anvendes til en første vurdering af vibrationsbelastningen.

Den faktiske vibrationsbelastning skal vurderes. Derved kan der også tages hensyn til tiderne, hvor det elektriske apparat er frakoblet og tiderne, hvor apparatet ganske vist er tilkoblet, men kører uden belastning.

Transport

STIHL akkumulatorer opfylder de iht. UN-håndbog ST/SG/AC.10/11/Rev.5 del III, underafsnit 38.3 nævnte forudsætninger.

Brugeren kan ved transport på landjorden uden yderligere pålæg medføre STIHL akkumulatorer til redskabets brugssted.

Lithium-ion-akkumulatorer hører under lovgivningen vedrørende farligt gods.

Ved forsendelse af tredjemand (f.eks. lufttransport eller spedition) skal man være opmærksom på særlige krav til emballagen og mærkningen.

Ved forberedelse af forsendelsen skal der inddrages en ekspert i farligt gods. Vær venligst opmærksom på eventuelle yderligere nationale forskrifter.

¹⁾ Akku-teknologi: litium-ion

Akkumulatoren skal pakkes således, at den ikke kan bevæge sig i emballagen.

Yderligere transporthenvisninger, se www.stihl.com/safety-data-blade

REACH

REACH betegner en EF-forordning til registrering, vurdering og godkendelse af kemikalier.

Informationer vedr. opfyldelse af REACH-forordning (EF) nr. 1907/2006 se www.stihl.com/reach

Afhjælpning af driftsforstyrrelser

Før alle arbejder på blæseredskabet skal tilslutningsledningens stik trækkes ud af bøsningen.

Fejl	Årsag	Afhjælpning
Blæseredskabet starter ikke ved tilkobling	Ingen elektrisk kontakt mellem tilslutningsledning og blæseredskab eller akku	Adskil tilslutningsledningen fra akku'en og blæseredskabet. Foretag visuel kontrol af tilslutningsledningen og kontakterne. Sæt tilslutningsledningen på akku'en og blæseredskabet
	Akku'ens ladestand for lav (1 lysdiode på akku blinker grønt)	Oplad akku
	Akku for varm/for kold (1 lysdiode på akku lyser rødt)	Lad akku'en afkøle / opvarm akku'en skånsomt ved temperaturer fra ca. 15 °C - 20 °C (59 °F - 68 °F)
	Fejl i akku'en (4 lysdioder på akku blinker rødt)	Adskil tilslutningsledningen fra akku'en og blæseredskabet og sæt den i igen. Tænd blæseredskabet – hvis lysdioderne stadig blinker, er akku'en defekt og skal udskiftes
	Blæseredskab for varmt (3 lysdioder på akku'en lyser rødt)	Blæseredskab for varmt – lad det køle af
	Elektromagnetisk fejl eller fejl i redskab (3 lysdioder på akku blinker rødt)	Adskil tilslutningsledningen fra akku'en og blæseredskabet og sæt den i igen. Tænd blæseredskabet – hvis lysdioderne stadig blinker, er blæseredskabet defekt og skal kontrolleres ¹⁾ af en fagmand
	Fugt i blæseredskab og/eller akku	Lad blæseredskab/akku tørre

Før alle arbejder på blæseredskabet skal tilslutningsledningens stik trækkes ud af bøsningen.

Fejl	Årsag	Afhjælpning
Blæseredskabet frakobler under drift	Akku oeller blæseredskab-elektronik for varm	Lad akku og blæseredskab køle af
	Elektrisk eller elektromagnetisk fejl	Adskil tilslutningsledningen fra akku'en og blæseredskabet og sæt den i igen
Driftstid for kort	Akku ikke fuldstændig opladet	Oplad akku
	Akku'ens levetid er nået eller overskredet	Kontrollér akku ¹⁾ og udskift den
Akku'en klemmer ved isætning i ladeaggregatet eller tilslutningsledningens stik klemmer ved isætning i bøsninge	Føring / kontakter tilsmudsede	Rens forsigtigt føringerne / kontakterne
Akku'en oplades ikke, selvom lysdioderne på ladeaggregatet lyser grønt	Akku for varm/for kold (1 lysdiode på akku lyser rødt)	Lad akku'en afkøle / opvarm akku'en skånsomt ved temperaturer fra ca. 15 °C - 20 °C (59 °F - 68 °F) Betjen kun ladeaggregatet i lukkede og tørre lokaler med omgivelsestemperaturer fra +5 °C - +40 °C (41 °F - 104 °F)
Lysdioden på ladeaggregatet blinker rødt	Ingen elektrisk kontakt mellem ladeaggregat og akku	Tag akku'en ud og sæt den i igen
	Fejl i akku'en (4 lysdioder på akku'en blinker rødt i ca. 5 sekunder)	Tag akku'en ud af ladeaggregatet og sæt den i igen. Tænd for ladeaggregatet – hvis lysdioderne stadig blinker, er akku'en defekt og skal udskiftes
	Fejl i ladeaggregatet	Ladeaggregatet skal kontrolleres af forhandleren ¹⁾

¹⁾ STIHL anbefaler STIHL-forhandleren.

Reparationsvejledning

Brugeren af dette apparat må kun udføre de vedligeholdelses- og servicearbejder, som er beskrevet i denne betjeningsvejledning. Mere omfattende reparationer må kun udføres af faghandleren.

STIHL anbefaler, at alt vedligeholdelsesarbejde og reparationer kun udføres af en STIHL-forhandler. STIHL-forhandlerne bliver regelmæssigt tilbudt skoling og at får stillet tekniske informationer til rådighed.

Ved reparationer må der kun anvendes reservedele, som STIHL har godkendt til dette redskab, eller teknisk tilsvarende dele. Anvend kun førsteklasses reservedele. Ellers kan der opstå fare for uheld eller skader på redskabet.

STIHL anbefaler, at der anvendes originale STIHL reservedele.

Originale STIHL reservedele kendes på STIHL reservedelsnummeret og skrifttypen **STIHL** samt ligeledes på STIHL reservedelsmærket **SI** (på små dele kan dette mærke også stå alene).

Bortskaffelse

Ved bortskaffelse skal de nationale forskrifter for bortskaffelse overholdes.

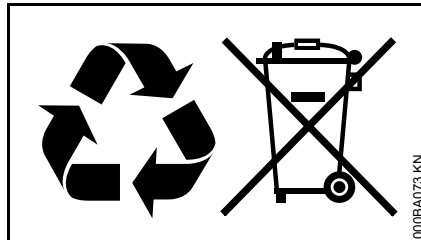

STIHL produkter hører ikke til i husholdningsaffaldet. STIHL produkter, akkumulatører, tilbehør og emballage skal afleveres på genbrugsstationerne.

Aktuelle informationer om bortskaffelse kan fås hos din lokale STIHL forhandler.

EU overensstemmelses-erklæring

ANDREAS STIHL AG & Co. KG
Badstr. 115
D-71336 Waiblingen

bekræfter, at

Konstruktion:	Akku- blæseredskab
Fabriksmærke:	STIHL
Type:	BGA100
Serienummer:	4866

overholder bestemmelserne i henhold til direktiverne 2011/65/EU, 2006/42/EF, 2004/108/EF og 2000/14/EF og er udviklet og produceret i overensstemmelse med de på produktionsdatoen gældende versioner af standarderne:

EN 55014-1, EN 55014-2, EN 60335-1, EN 60335-2-100

Ved bestemmelse af det målte og det garanterede lyseffektniveau var fremgangsmåden iht. direktiv 2000/14/EF, tillæg V.

Målt lydeffektniveau

BGA100: 88 dB(A)

Garanteret lydeffektniveau

BGA100: 90 dB(A)

Opbevaring af teknisk dokumentation:

ANDREAS STIHL AG & Co. KG
Produktgodkendelse

Fremstillingsåret og maskinnummeret er angivet på redskabet.

Waiblingen, 1.6.2015

ANDREAS STIHL AG & Co. KG

e.b.

A handwritten signature in black ink that reads "Thomas Elsner". The signature is written in a cursive style with a large, looped 'T' and 'E'.

Thomas Elsner

Leder af produktgruppen Management

The CE mark, consisting of the letters 'C' and 'E' in a bold, sans-serif font, positioned side-by-side.

Innholdsfortegnelse

Om denne bruksanvisningen	175
Sikkerhetsforskrifter og arbeidsteknikk	175
Bruk	179
Komplettere løvblåseren	179
Koble ladeapparatet til strøm	180
Lade opp batteri	180
LED-er på batteriet	181
LED på ladeapparatet	183
Betjeningselementer	183
Slå på maskinen	184
Slå av maskinen	185
Oppbevare maskinen	185
Kontroll og vedlikehold utført av brukeren	185
Stell og vedlikehold	186
Redusere slitasje og unngå skader	187
Viktige komponenter	188
Tekniske data	189
Retting av driftsforstyrrelser	191
Reparasjoner	193
Avfallshåndtering	193
EU Samsvarserklæring	193

Kjære kunde

Takk for at du har valgt et kvalitetsprodukt fra STIHL.

Dette produktet er fremstilt etter moderne produksjonsprosesser og omfattende kvalitetssikringstiltak. Vi bestreber oss på å gjøre alt for at du skal bli tilfreds med maskinen og kunne arbeide med den uten problemer.

Hvis du har spørsmål om maskinen, vennligst henvend deg til forhandleren eller direkte til vårt salgsselskap.

Vennlig hilsen



Dr. Nikolas Stihl

STIHL®

Denne bruksanvisningen er opphavsrettslig beskyttet. Med forbehold om alle rettigheter, spesielt retten til mangfoldiggjøring, oversetting og behandling med elektroniske systemer.

Om denne bruksanvisningen

Denne bruksanvisningen gjelder for en batteridrevet løvblåser fra STIHL, heretter også kalt løvblåser eller maskin.

Ikoner

Samtlige ikoner som befinner seg på apparatet er forklart i denne bruksanvisningen.

Merking av tekstavsnitt



ADVARSEL

Advarsel om fare for skade eller ulykker på personer samt om alvorlige skader på gjenstander.



LES DETTE

Advarsel om skade på maskinen eller de enkelte delene.

Teknisk videreutvikling

STIHL arbeider kontinuerlig med å videreutvikle samtlige maskiner og apparater. Vi forbeholder oss derfor retten til å endre leveranseomfanget med hensyn til form, teknikk og utrustning.

Ingen krav kan gjøres gjeldende på grunnlag av angivelser og bilder i denne bruksanvisningen.

Sikkerhetsforskrifter og arbeidsteknikk



Arbeid med en løvblåser krever spesielle sikkerhetstiltak.



Les hele bruksanvisningen nøye før første igangsetting, og ta godt vare på den for senere bruk. Det kan være livsfarlig å ignorere bruksanvisningen.

Generelt



ADVARSEL

- Barn og ungdom skal ikke arbeide med løvblåseren. Hold øye med barn for å passe på at de ikke leker med løvblåseren.
- Løvblåseren skal bare brukes av personer som har fått opplæring i bruk eller som kan bevise at de kan betjene maskinen på en sikker måte.

- Personer som på grunn av begrensede fysiske, sensoriske eller mentale evner ikke er i stand til å betjene løvblåseren på en sikker måte, skal kun bruke den under oppsyn eller etter instruks fra en ansvarlig person.
- Løvblåseren må bare gis videre eller lånes ut til personer som er kjent med denne modellen og vet hvordan den skal håndteres. Bruksanvisningen skal alltid følge med.

Følg de nasjonale bestemmelsene i arbeidsmiljøloven og andre lokale sikkerhetsforskrifter.

Når løvblåseren ikke skal brukes, må den settes bort slik at ingen kommer i fare. Sikre maskinen så uvedkommende ikke får tilgang til den.

Brukeren er ansvarlig for ulykker eller farer som andre personer eller deres eiendom utsettes for.

For den som arbeider med løvblåseren for første gang: La selgeren eller en annen fagperson forklare deg hvordan den brukes på en sikker måte.

Nasjonale og regionale/lokale forskrifter kan evt. begrense bruk av apparater som forårsaker støy, til visse tidspunkter.

Løvblåseren skal kun tas i bruk når alle komponenter er uskadd.

Informasjon om løvblåseren



Slå av løvblåseren, still låsesperren på , ta tak i støpselet og trekk strømledningen ut av stikkkontakten:

- ved rengjøring
- når du går fra løvblåseren
- ved transport
- ved oppbevaring
- under reparasjon og vedlikehold
- ved fare og i nødssituasjoner

Dette forhindrer at motoren startes i vanvare.

Fysisk egnethet

Den som arbeider med løvblåseren, må være uthvilt, frisk og i god form.

Personer som av helsemessige grunner ikke skal anstrenge seg, bør spørre legen om det er tilrådelig å arbeide med en løvblåser.

Det er ikke tillatt å arbeide med løvblåseren etter inntak av alkohol, narkotika eller medikamenter som nedsetter reaksjonsevnen.

Forskriftsmessig bruk

Løvblåseren gjør det mulig å fjerne løv, gress, papir og liknende, f.eks. i parker, på idrettsplasser, parkeringsplasser eller innkjørsler.

Ikke blås helsefarlige materialer.

Løvblåseren skal ikke brukes i lukkede rom.

Det er ikke tillatt å bruke løvblåseren til andre formål, da dette kan føre til ulykker eller skader på maskinen. Ikke foreta endringer på løvblåseren, det kan også føre til ulykker eller skader på maskinen.

Bruksbetingelser

Denne løvblåseren kan også brukes i regn og fuktige omgivelser. Tørk maskinen etter bruk dersom den er blitt våt.

Ikke la løvblåseren bli stående i regn.

Klær og utstyr

Bruk forskriftsmessig bekledning og utstyr.



Klærne skal være praktiske og ikke til hinder. Bruk tettsittende tøy - kjeledress, ikke arbeidsfrakk.



Ikke bruk klær, skjerf, slips eller smykker som kan trekkes inn i luftinnsugsåpningen. Sett opp og sikre langt hår (skaut, lue, hjelm osv.).

Bruk solide sko med sklisikker profilsåle.

ADVARSEL



For å redusere faren for øyeskader skal det brukes tettsittende vernebriller iht. standard NS-EN 166. Påse at vernebrillen sitter korrekt.

Bruk av personlig hørselsvern, f.eks. øreklokker, anbefales.

STIHL har et omfattende utvalg av personlig verneutstyr.

Transport

Slå av løvblåseren, still låsesperren på , ta tak i støpselet og trekk strømledningen ut av stikkkontakten også ved transport over korte avstander. Dette forhindrer at motoren startes i vanvare.

Bær løvblåseren i betjeningshåndtaket.

I kjøretøy: Sikre løvblåseren mot velt og skader.

Tilbehør

Det skal bare monteres deler eller tilbehør som er godkjent av STIHL for bruk på denne løvblåseren, eller teknisk likeverdige deler. Har du spørsmål om dette, kan du ta kontakt med en forhandler. Bruk bare deler og tilbehør av høy kvalitet, ellers kan det være fare for ulykker eller skader på maskinen.

STIHL anbefaler bruk av originaldeler og -tilbehør fra STIHL. Disse har egenskaper som er optimalt tilpasset maskinen og brukerens behov.

Det må ikke foretas endringer på løvblåseren, da dette kan sette sikkerheten i fare. STIHL fraskriver seg ethvert ansvar for personskader eller materielle skader som skyldes bruk av ikke godkjent påmontert utstyr.

Motor

Batteri

Les følgebladet eller bruksanvisningen for STIHL batteriet, og ta godt vare på det.

Nærmere sikkerhetsinformasjon, se www.stihl.com/safety-data-sheets

Lader

Les følgebladet for STIHL laderen og ta godt vare på det.

Strømledning

Les følgebladet for STIHL-strømledningen og ta godt vare på det.

Før arbeidet

Kontroller at løvblåseren er i driftssikker stand, og følg de respektive kapitlene i bruksanvisningen:

- Ikke bruk defekte eller deformerte batterier
- Gassknappen må gå lett (låsesperren på ) , gassknappen må gå tilbake til utgangsposisjon når du slipper den
- Munnstykket skal være forskriftsmessig montert
- Håndtakene skal være rene og tørre, fri for olje og smuss, slik at løvblåseren kan føres sikkert

- Ikke foreta endringer på betjenings- og sikkerhetsinnretninger
- Kontroller at huset er i god stand

Slitasje på huset (sprekker, brudd) kan medføre fare for personskade på grunn av at fremmedlegemer slynges ut. Oppsøk en autorisert forhandler ved skader på huset. STIHL anbefaler STIHL-forhandleren.

Løvblåseren skal bare brukes når den er i driftssikker stand – **fare for ulykker!**

Under arbeidet

Når fare truer, eller i nødstilfeller, må løvblåseren omgående slås av, låsesperren settes på  og strømledningen trekkes ut av stikkkontakten.

Ikke trekk ut støpselet til strømledningen så lenge motoren går.

Løvblåseren skal bare betjenes av én person. Ingen andre personer må oppholde seg innenfor arbeidsområdet.

Barn, dyr og tilskuere må holdes unna.

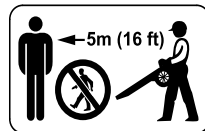

Ingen andre personer må oppholde seg innenfor en radius på 5 m (16 ft). Gjenstander som slynges vekk utgjør **fare for personskader!**

Hold samme avstand også til andre ting (biler, vindusruter) – **fare for materielle skader!**

Blås aldri mot andre personer eller dyr, løvblåseren kan slynge opp små gjenstander med stor hastighet – **fare for personskader!**

Vær oppmerksom på smådyr når du blåser (i friområder og hager), slik at du ikke skader dem.

La aldri løvblåseren gå uten tilsyn.

Gå bare langsomt forover under arbeidet. Hold hele tiden øye med området ved blåserørets åpning, ikke gå baklengs eller løp – **snublefare!**

Unngå en unormal kroppsholdning, og hold alltid balansen. Sørg for å stå støtt og stødig.

Vær forsiktig i skråninger eller ujevnt terreng – **sklifare!**

Vær oppmerksom på hindringer: søppel, stubber, røtter og grøfter - **snublefare!**

Ikke arbeid på stige eller på ustabile ståsteder.

Arbeid rolig og kontrollert, og kun ved gode lys- og siktforhold. Vis hensyn i arbeidet, ikke utsett andre for fare.

Ta pauser tidsnok i arbeidet, slik at du ikke blir trøtt og sliten - **fare for ulykker!**

Ved blåsing av store mengder støvholdige materialer kan det opptre elektrostatiske ladninger. Under ugunstige (f.eks. meget tørre) omgivelsesbetingelser kan disse plutselig utlades.

Bruk alltid støvmaske ved støvutvikling.

Ikke skyv gjenstander gjennom beskyttelsesgitteret eller munnstykket og inn i huset, og ikke sug opp gjenstander gjennom gitteret. **Fare for**

personskader dersom gjenstander slynges ut, og fare for skader på løvblåseren.

Ved merkbare forandringer i utstyret (f.eks. økt vibrasjon) skal arbeidet avbrytes og årsaken til forandringene fjernes/utbedres.

Dersom løvblåseren har vært utsatt for større påkjenninger enn det er konstruert for (f.eks. kraftig slag eller fall), må det alltid kontrolleres om det er i driftssikker stand før videre bruk, se også „Før start“. Det er spesielt viktig å kontrollere at sikkerhetsinnretningene fungerer. Apparatet som ikke lenger er driftssikre, skal ikke brukes. I tilstilfeller må du kontakte forhandleren.

Slå av løvblåseren før du går fra den, sett låsesperren på , ta tak i støpselet og trekk strømledningen ut av stikkkontakten.

Etter arbeidet

Rengjør løvblåseren for støv og skitt. Ikke bruk fettløsende midler.

Ikke spyl av løvblåseren med vann.

Løvblåseren skal ikke rengjøres med høytrykksspylere. Den harde vannstrålen kan skade maskindelene.

Vibrasjoner

Denne maskinen utmerker seg med lav vibrasjonsbelastning på hendene.

Likevel anbefales det at brukeren for foretatt en medisinsk undersøkelse dersom det i enkelte tilfeller oppstår mistanke om blodsirkulasjonsproblemer i hendene (f.eks. kribling i fingrene).

Vedlikehold og reparasjoner

Før alt reparasjons- og vedlikeholdsarbeid skal låsesperren stilles på  og strømledningen trekkes ut av stikkkontakten. Dette forhindrer at motoren startes i vanvare.

Vedlikehold maskinen regelmessig. Utfør bare vedlikeholds- og reparasjonsarbeider som er beskrevet i bruksanvisningen. Alle andre arbeider skal utføres av en forhandler.

STIHL anbefaler at vedlikeholdsarbeid og reparasjoner kun utføres hos STIHL-forhandlere får regelmessig tilbud om kurs og har tilgang til teknisk dokumentasjon.

Bruk kun reservedeler av høy kvalitet, ellers kan det være fare for ulykker eller skader på motorsagen. Ta kontakt med en autorisert forhandler ved spørsmål.

STIHL anbefaler bruk av originale reservedeler fra STIHL. Disse har egenskaper som er optimalt tilpasset maskinen og brukerens behov.

Ikke foreta endringer på maskinen, da det kan redusere sikkerheten - **fare for ulykker!**

Kontroller regelmessig at de elektriske kontaktene, strømledningen og pluggen på ladeapparatet er i feilfri stand og ikke er sprø på grunn av elde.

Elektriske komponenter som f.eks. strømledningen på ladeapparatet, skal bare repareres eller byttes av autorisert elektriker.

Rengjør plastdeler med en klut. Sterke rengjøringsmidler kan skade plasten.

Rengjør vernegitteret i huset forsiktig med en myk børste ved behov.

Hold kontakten fri for smuss, rengjør ved behov.

Maskinen skal oppbevares i et tørt rom med låsesperren på  og uttrukket strømledning.

Bruk

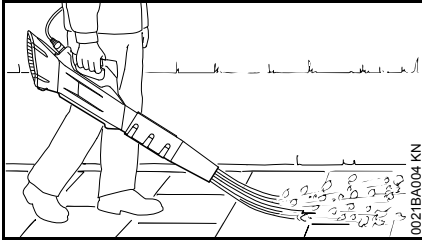

Løvblåseren er konstruert slik at den kan betjenes med én hånd. Den må bæres med høyre eller venstre hånd på betjeningshåndtaket.

- Hold alltid løvblåseren godt fast i hånden.

Løfteøye

Når STIHL AR-batteriet brukes, kan løvblåseren hektes inn i løfteøyet på polstringen.

Batterier av type AR skal kun brukes med tilhørende bæresele, ikke sammen med andre bæreseler (f.eks. enkel skuldersele, dobbel skuldersele etc.).

Bruke polstring på STIHL AR-batteriet

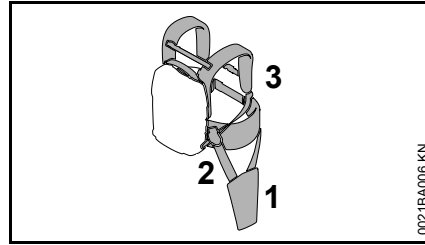

- Bruk delesett AR (2) til å feste polstringen (1) på bæreselen (3), se følgebladet for delesett AR
- Hekt løvblåseren i løfteøyet på polstringen

Komplettere løvblåseren

Munnstykke



ADVARSEL
Bruk maskinen kun med komplett montert munnstykke - fare for personskader!

Sette på munnstykket

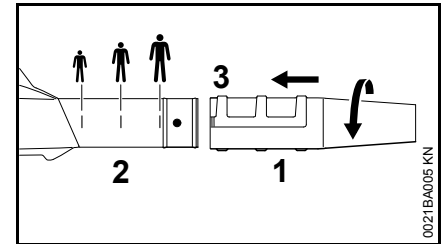

- Skyv munnstykket (1) inn til tilsvarende markering på blåserøret (2), avhengig av kroppsstørrelse
- Vri munnstykket (1) i pilens retning og la det smette på plass i sporet (3)

Justere munnstykket

- Vri munnstykket (1) mot pilens retning til det stanser
- Skyv munnstykket (1) inn til tilsvarende markering på blåserøret (2), avhengig av kroppsstørrelse
- Vri munnstykket (1) i pilens retning og la det smette på plass i sporet (3)

Ta av munnstykket

- Vri munnstykket (1) mot pilens retning til det stanser
- Trekk munnstykket (1) av blåserøret (2) mot pilens retning

Koble ladeapparatet til strøm

Nettspenning og driftsspenning må stemme overens.

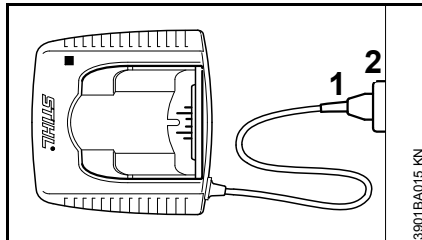

- Sett strømstøpselet (1) inn i stikkontakten (2)

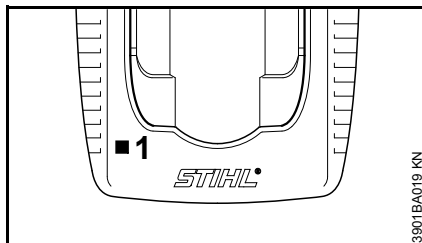

Når ladeapparatet er tilkoblet strømforsyninger, utfører det en selvtest. Under denne selvtesten lyser lysdioden (1) på ladeapparatet grønt i ca. 1 sekund, deretter rødt, før det slukker.

Lade opp batteri

Batteriet er ikke fulladet ved levering.

Det anbefales å lade opp batteriet helt før første gangs bruk.

- Koble ladeapparatet til strømtilførselen. Strømtilførselens nettspenning og ladeapparatets driftsspenning må stemme overens, se „Koble ladeapparatet til strøm“

Ladeapparatet skal bare brukes i lukkede og tørre rom ved omgivelsestemperaturer på mellom +5 °C og +40 °C (41 °F bis 104 °F).

Lad kun opp tørre batterier. La et fuktig batteri tørke før du lader det opp.

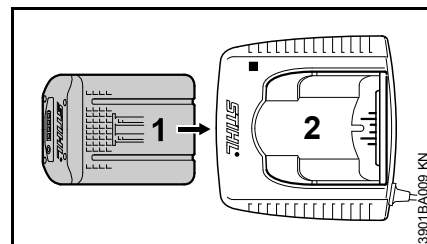

- Skyv batteriet (1) inn i laderen (2) til du merker motstand, og trykk det deretter helt inn

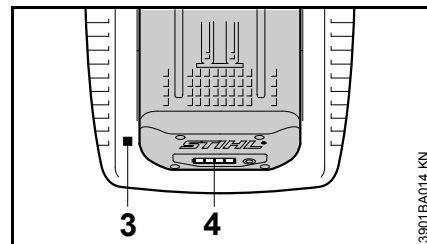

Når batteriet er satt inn, lyser LED-en (3) på laderen, se „LED på ladeapparatet“.

Ladingen begynner så snart LED-ene (4) på batteriet lyser grønt, se „LED på batteriet“.

Ladetiden avhenger av forskjellige faktorer, som batteritilstand, omgivelsestemperatur osv., og kan derfor avvike fra de angitte ladetidene, se „Tekniske data“.

Under arbeidet blir batteriet i maskinen varmt. Dersom et varmt batteri settes inn i laderen, kan det være nødvendig å avkjøle batteriet før opplading. Ladingen begynner først når batteriet er avkjølt. Avkjølingstiden kan forlenge ladetiden.

Under lading varmes batteriet og ladeapparatet opp.

Ladeapparater AL 300, AL 500

Ladeapparatene AL 300 og AL 500 er utstyrt med en vifte for avkjøling av batteriet.

Ladeapparat AL 100

Ladeapparat AL 100 venter med ladingen til batteriet er avkjølt av seg selv. Batteriet avkjøles ved at det avgir varme til luften i omgivelsene.

Slutt på ladingen

Når batteriet er fulladet, slås ladeapparatet automatisk av, og

- LED-ene på batteriet slukkes
- LED-ene på laderen slukkes
- viften på laderen slår seg av (hvis apparatet er utstyrt med en vifte)

Ta det ladede batteriet ut av ladeapparatet når ladingen er fullført.

LED-er på batteriet

Fire LED-er viser batteriet ladetilstand og problemer i batteriet eller maskinen.

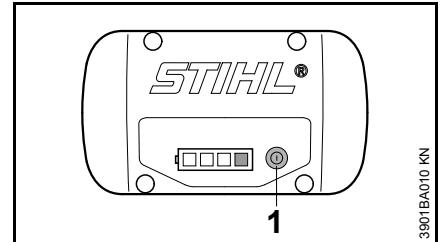



- Trykk på tasten (1) for å aktivere indikatoren. Indikatoren slukker av seg selv etter 5 sekunder

LED-ene kan lyse eller blinke grønt eller rødt.

 LED-en lyser permanent grønt.

 LED-en blinker grønt.

 LED-en lyser permanent rødt.

 LED-en blinker rødt.

Under lading

LED-ene viser ladeforløpet ved å lyse eller blinke.

Under lading viser en grønn blinkende LED den kapasiteten som lades aktuelt.

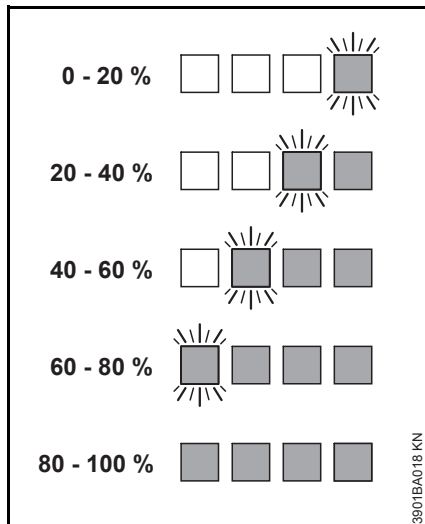

Er ladingen avsluttet, slår LED-ene på batteriet seg automatisk av.

LED-ene på batteriet blinker eller lyser rødt, se „Når de røde LED-ene lyser/blinker permanent“.

Under arbeidet

De grønne LED-ene viser ladetilstanden ved å lyse eller blinke.

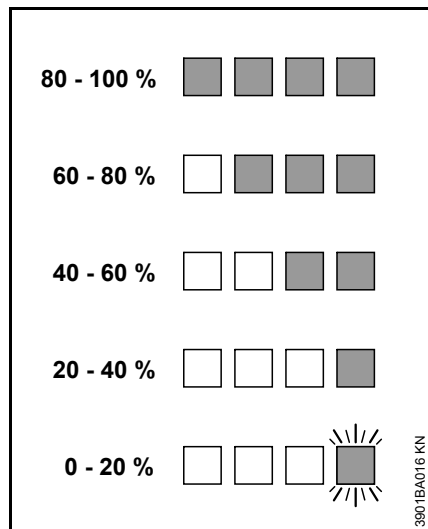

LED-ene på batteriet blinker eller lyser rødt, se „Når de røde LED-ene lyser/blinker permanent“.

Når de røde LED-ene lyser/blinker permanent

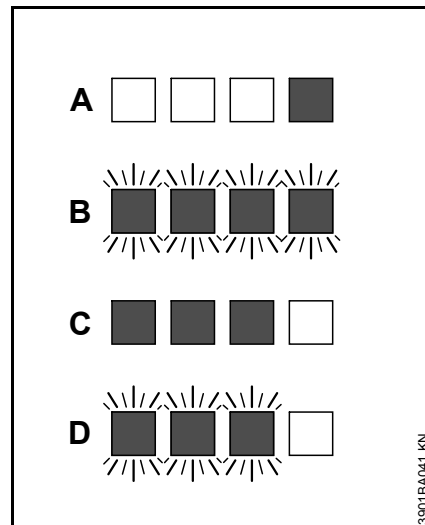

A	1 LED-en lyser permanent rødt:	Batteriet er for varmt ¹⁾ ²⁾ /kaldt ¹⁾
B	4 LED-er blinker rødt:	Funksjonsfeil i batteriet ³⁾
C	3 LED-er lyser permanent rødt:	Maskinen er for varm – la den avkjøles
D	3 LED-er blinker rødt:	Funksjonsfeil i maskinen ⁴⁾

- 1) Ved lading: Når batteriet er avkjølt/oppvarmet, starter oppladingen automatisk.
- 2) Mens du arbeider: maskinen slår seg av – la batteriet avkjøles en stund, ta det eventuelt ut av beltevesken.

- 3) Elektromagnetisk feil eller defekt. Ta batteriet ut av beltevesken og sett det inn igjen. Slå på enheten. Hvis LED-ene fortsatt blinker, er batteriet defekt og må skiftes ut.
- 4) Elektromagnetisk feil eller defekt. Ta batteriet ut av beltevesken, ta tak i støpselet og trekk strømledningen ut av kontakten på maskinen. Bruk en butt gjenstand til å rengjøre kontaktene i beltevesken og støpselet på strømledningen for smuss. Sett inn batteriet igjen, og stikk støpselet på strømledningen inn i kontakten på maskinen. Hvis LED-ene fortsatt blinker, fungerer maskinen ikke riktig og må kontrolleres av autorisert forhandler. STIHL anbefaler STIHL-forhandleren.

LED på ladeapparatet

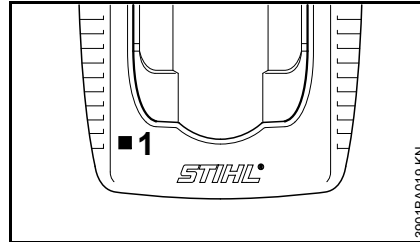

LED-en (1) på ladeapparatet kan lyse konstant grønt, eller blinke rødt.

Grønt permanent lys ...

... kan bety følgende:

Batteriet

- lades opp
- er for varmt og må avkjøles før lading

Se også „LED på batteriet“.

Den grønne LED-en på laderen slukkes med en gang batteriet er helt oppladet.

Rødt blinklys ...

... kan bety følgende:

- ingen elektrisk kontakt mellom batteriet og laderen – ta ut batteriet og sett det inn igjen
- Funksjonsfeil i batteriet, se også „LED på batteriet“
- Funksjonsfeil i laderen. La en fagforhandler sjekke dette. STIHL anbefaler STIHLs autoriserte forhandler

Betjeningselementer

Oversikt

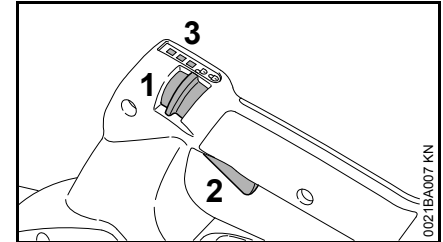

- 1 Låsesperre
- 2 Gassknapp
- 3 LED-er

Låsesperrens funksjon

Stilling

- Løvblåseren er slått av
- Gassknappen er sperret og kan ikke trykkes inn

Stilling

- Løvblåseren er slått på
- Gassknappen er frigjort og kan trykkes inn

Innstill effektrinn

Blåseeffekten kan innstilles med låsesperren. Det finnes 3 effektrinn.

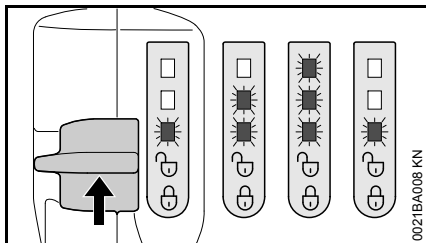

Aktuelt effektrinn vises via LED-ene.

- Dersom ingen LED lyser: slå på løvblåseren, se „Slå på maskinen“
- Trykk låsesperren oppover og la den fjære tilbake. Neste effektrinn aktiveres
- Gjenta forrige skritt helt til ønsket effektrinn vises

Etter tredje effektrinn kommer første effektrinn igjen.

Gassknappens funksjon

Styre blåseeffekten

Blåseeffekten kan styres trinnløst via gassknappen.

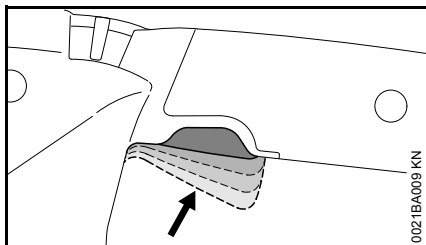

- Trykk gassknappen helt til ønsket effektrinn foreligger

Når gassknappen holdes trykket, økes blåseeffekten helt til grensen for innstilt effektrinn.

Aktivere boost-funksjon

Uavhengig av innstilt effektrinn kan boost-funksjonen aktiveres. Denne funksjonen sørger alltid for maks. blåseeffekt.

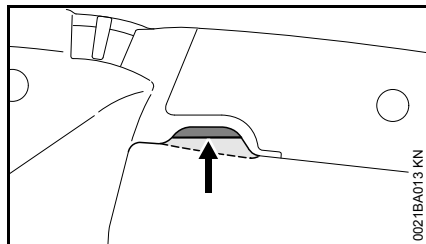

- Trykk inn gassknappen og hold den trykket

LED-ene lyser opp etter tur.

Boost-funksjonen er aktiv fram til gassknappen slippes.

Det innstilte effektrinnet opprettholdes når gassknappen slippes.

Slå på maskinen

- Montere munnstykke, se „Komplettere løvblåseren“

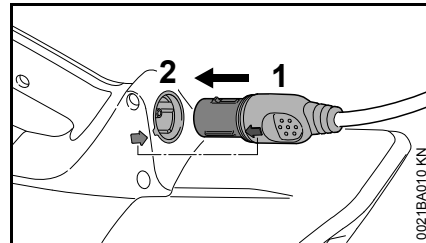

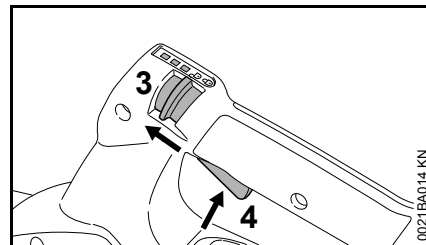

- Påse at pilene dekker hverandre, og stikk støpselet (1) til strømledningen inn i stikkkontakten (2) på løvblåseren
- Innta en fast og stødig stilling
- Stå rett og hold løvblåseren avslappet

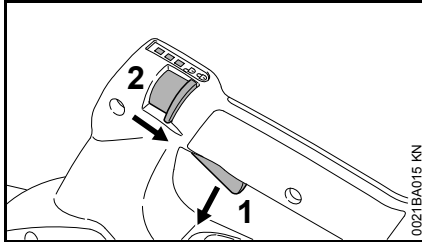

- Still låsesperren (3) på 
- Betjen gassknappen (4)

Slå av maskinen



- Slipp gassknappen (1)
- Still låsesperren (2) på . Gassknappen kan ikke lenger aktiveres, og løvblåseren er slått av

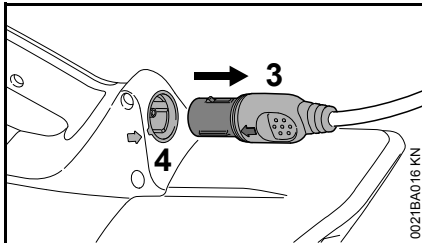

- Ved pauser og når arbeidet er avsluttet: trekk strømledningen (3) ut av kontakten (4)
- Sett løvblåseren bort slik at ingen kommer i fare
- Sikre løvblåseren så uvedkommende ikke får tilgang til en.

Oppbevare maskinen

- Slå av løvblåseren, se „Slå av maskinen“
- Oppbevar løvblåser på et tørt og sikkert sted.
- Sikre løvblåseren så den ikke kan tas i bruk av uvedkommende (f.eks. barn).

Oppbevare batteriet

- Ta batteriet ut av batterivesken eller laderen
- Batteriet skal oppbevares på et sikkert sted i et lukket og tørt rom. Sikre det så uvedkommende (f.eks. barn) ikke kan ta det i bruk, og beskytt det mot smuss
- Reservebatterier bør ikke oppbevares ubenyttet, bruk heller batteriene vekselvis
- For optimal levetid bør batteriet oppbevares med et batterinivå på ca. 30 %

Oppbevare ladeapparatet

- Ta ut batteriet
- Trekk ut kontakten
- Laderen skal oppbevares på et sikkert sted i et lukket og tørt rom. Sikre den så uvedkommende (f.eks. barn) ikke kan ta den i bruk, og beskytt den mot smuss

Kontroll og vedlikehold utført av brukeren

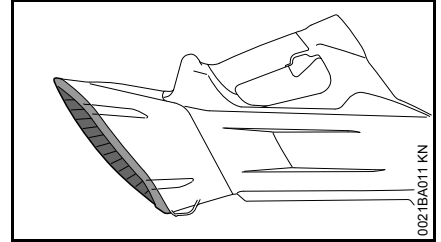

- Undersøk om vernegitteret er skadet før og etter arbeidet. Er det skadet, skal det skiftes ut hos forhandleren¹⁾ skiftes ut
- Rengjør vernegitteret i viftehuset forsiktig med en myk børste når det er skittent

¹⁾ STIHL anbefaler autoriserte STIHL-forhandlere

Stell og vedlikehold

Opplysningene gjelder for normale bruksforhold. Under vanskelige forhold (mye støv osv.) og lengre daglige arbeidsøkter må de angitte intervallene forkortes tilsvarende. Før alt arbeid på løvblåseren skar låsesperren stilles på  og strømledningen trekkes ut av kontakten.		Før arbeidet begynner	Etter arbeidets slutt eller daglig	Hver uke	Hver måned	Hvert år	Ved feil	Ved skader	Ved behov
Hele maskinen	visuell kontroll (tilstand)	X							
	rengjøres		X						
Betjeningshåndtak (låsesperre, gassknapp)	Funksjonskontroll	X							
	rengjøres		X						X
Beskyttelsesgitter	visuell kontroll (tilstand)	X	X						
	rengjøres								X
	skiftes ut av autorisert forhandler ¹⁾							X	
Tilgjengelige skruer og muttere	ettertrekk								X
Batteri	visuell kontroll	X					X	X	
Bøssing	rengjøres	X							X
	Funksjonskontroll (stikk støpselet på strømledningen i kontakten og ta det ut)	X							
Strømledning	visuell kontroll (tilstand)	X							
Sikkerhetsetikett	skiftes ut							X	

¹⁾ STIHL anbefaler autoriserte STIHL-forhandlere

Redusere slitasje og unngå skader

Ved å overholde instruksene i denne bruksanvisningen unngår man unødig slitasje og skader på apparatet.

Bruk, vedlikehold og oppbevaring av apparatet skal utføres slik det er beskrevet i denne bruksanvisningen.

Alle skader som oppstår fordi sikkerhets-, betjenings- og vedlikeholdsanvisningene ikke følges, er brukerens eget ansvar. Dette gjelder spesielt for:

- endringer av produktet som ikke er godkjent av STIHL
- bruk av verktøy eller tilbehør som ikke er godkjent til maskinen, ikke egner seg eller er kvalitativt mindreverdige,
- uriktig bruk av apparatet
- bruk av apparatet ved idretts- eller konkurransearrangementer
- skader som følge av at apparatet brukes videre med defekte deler

Vedlikeholdsarbeid

Alle arbeider som er oppført i kapittelet „Stell og vedlikehold“ skal utføres regelmessig. Hvis vedlikeholdsarbeidet ikke utføres av brukeren, skal det utføres hos en faghandel.

STIHL anbefaler at vedlikeholdsarbeider og reparasjoner bare utføres hos STIHL-forhandlere. STIHL-forhandlere får regelmessig tilbud om kurs og har tilgang til teknisk dokumentasjon.

Hvis disse arbeidene forsømmes eller ikke utføres fagmessig korrekt, kan det oppstå skader som brukeren selv står ansvarlig for. Dette omfatter blant annet:

- Skader på elektromotoren som følge av for sent eller utilstrekkelig vedlikehold (f.eks. utilstrekkelig rengjøring av kjøleluftslangen)
- Skader på ladeapparatet på grunn av feil elektrisk tilkobling (spenning)
- Korrosjons- og andre følgeskader på maskinen, batteriet og ladeapparatet på grunn av feilaktig oppbevaring og bruk
- skader på apparatet fordi det er brukt kvalitativt mindreverdige reservedeler

Slitedeler

Mange av delene i maskinen utsettes for normal slitasje, også ved riktig bruk, og må byttes ut i tide, avhengig av bruksmåte og -varighet. Dette omfatter bl.a.:

- Munnstykke
- Batteri
- Strømledning

Viktige komponenter

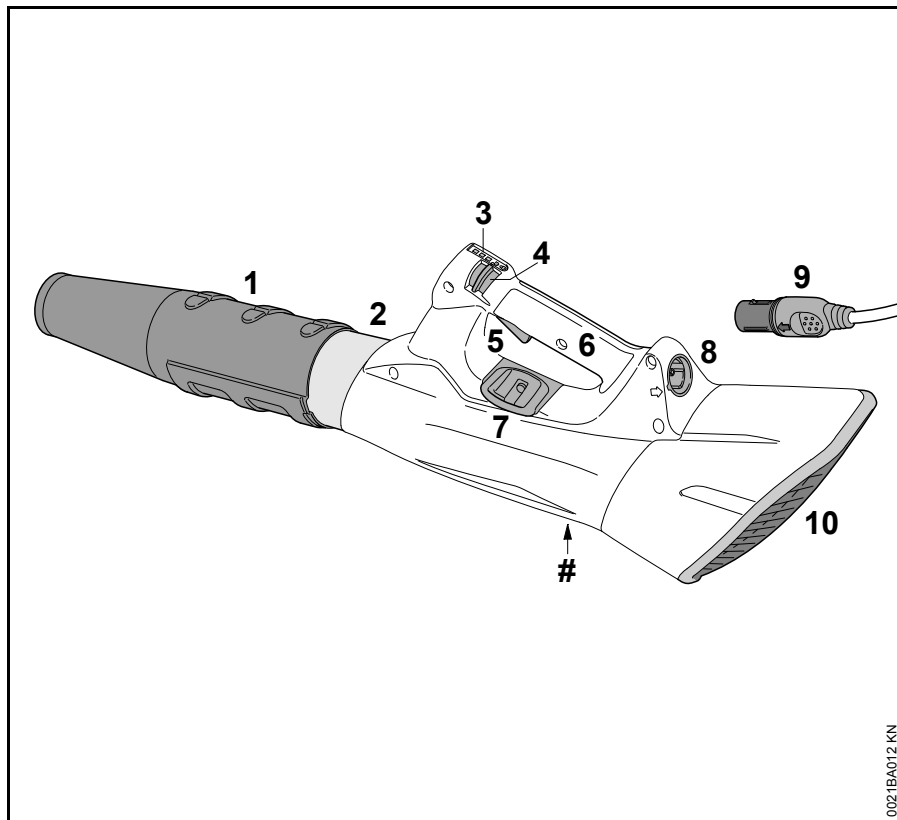

- 1 Dyse
- 2 Blåserør
- 3 LED-er
- 4 Låsesperre
- 5 Gassknapp
- 6 Betjeningshåndtak
- 7 Løfteøye
- 8 Bøssing
- 9 Støpselet på strømledningen
- 10 Beskyttelsesgitter
- # Maskinnummer

0021BA012 KN

Tekniske data

Batteri

- STIHL batteri AP¹⁾ koblet til løvblåseren via „Belteveske AP med strømledning“
- STIHL batteri AR¹⁾ koblet til løvblåseren via strømledningen

Maskinen skal bare brukes sammen med originalbatteriet fra STIHL og originalt tilbehør fra STIHL.

Maskinens levetid er avhengig av batterinivået.

Maksimal luftgjennomstrømning

med munnstykke: 840 m³/t

Maks. lufthastighet

med munnstykke: 63 m/s

Maks. blåsekraft

med munnstykke: 17 N

Mål

Lengde: 985 mm
Høyde: 267 mm
Dybde: 182 mm

Vekt

uten strømledning: 2,5 kg

Lyd- og vibrasjonsverdier

For fastsetting av lyd- og vibrasjonsverdier tas det utgangspunkt i driftstilstanden nominelt maksimumsturtall.

Ytterligere opplysninger om oppfyllelse av arbeidsgiverdirektivet om vibrasjon 2002/44/EF, se www.stihl.com/vib

Lydtryknivå L_p iht. NEK EN 60335-2-100

80 dB(A)

Lydeffektnivå L_{weq} iht. NEK EN 60335-2-100

90 dB(A)

Vibrasjonsverdi a_h iht. NEK EN 60335-2-100

Betjeningshåndtak: < 2,5 m/s²

For lydtryknivået og lydnivået er K-faktor iht. RL 2006/42/EF = 2,5 dB(A); for vibrasjonsverdien er K-faktor iht. RL 2006/42/EG = 2,0 m/sek².

De angitte vibrasjonsverdiene er målt i en standardisert testprosess og kan brukes til sammenligning med elektriske apparater.

Faktiske vibrasjonsverdier kan avvike fra de angitte verdiene, avhengig av bruksområde.

De angitte vibrasjonsverdiene kan brukes til en første vurdering av vibrasjonsbelastningen.

Den faktiske vibrasjonsbelastningen må beregnes. I den forbindelse kan det også tas hensyn til tidsrommene når det elektriske apparatet er slått av, og tidsrommene når de er slått på, men går uten belastning.

Transport

STIHL-batterier oppfyller kravene i FN-håndboken ST/SG/AC.10/11/utg.5 del III, underavsnitt 38.3.

Brukeren kan uten å ta videre forholdregler ta med STIHL-batteriene til stedet der redskapet skal brukes når transporten skjer på vei.

Litium-ionbatteriene er underlagt bestemmelsene i forskriften om farlig gods.

Ved forsendelse via tredjepart (f.eks. lufttransport eller spedisjon): vær oppmerksom på spesielle krav vedrørende emballasje og merking.

Ta kontakt med en ekspert på farlig gods når produktet forberedes for forsendelse. Vær oppmerksom på eventuelle ytterligere nasjonale forskrifter.

Pakk inn batteriet slik at det ikke kan bevege seg i emballasjen.

Nærmere informasjon om transport, se www.stihl.com/safety-data-sheets

1) Batteri-teknologi: litium-ion

REACH

REACH betegner EF-kjemikalierregelverket for felles registrering, vurdering og godkjenning av kjemikalier.

Les mer om kravene i kjemikalierregelverket REACH (EF) nr. 1907/2006 på www.stihl.com/reach

Retting av driftsforstyrrelser

Ta tak i støpselet og trekk strømledningen ut av kontakten før alt arbeid på løvblåseren.

Feil	Årsak	Utbedring
Løvblåseren starter ikke når den slås på	Ingen elektrisk kontakt mellom strømledning og løvblåser eller batteri	Koble strømledningen fra batteriet og løvblåseren, foreta en visuell kontroll av strømledningen og kontaktene, koble strømledningen til batteriet og løvblåseren igjen
	Batteriets ladenivå er for lavt (1 LED på batteriet blinker grønt)	Lad opp batteriet
	Batteriet er for varmt / for kaldt (1 LED på batteriet lyser rødt)	La batteriet avkjøles / varm batteriet forsiktig opp ved temperaturer på ca. 15 °C - 20 °C (59 °F - 68 °F)
	Feil i batteriet (4 LED-er på batteriet blinker rødt)	Koble strømledningen fra batteriet og løvblåseren, og koble den til igjen. Slå på løvblåseren. Blinker LED-ene fremdeles, er batteriet defekt og må skiftes ut
	Løvblåseren er for varm (3 LED-er på batteriet lyser rødt)	Løvblåseren er for varm, la den avkjøles
	Elektromagnetisk forstyrrelse eller feil med løvblåseren (3 LED-er på batteriet blinker rødt)	Koble strømledningen fra batteriet og løvblåseren, og koble den til igjen. Slå på løvblåseren. Blinker LED-ene fremdeles, er løvblåseren defekt og må leveres til forhandleren for ¹⁾ kontroll
	Fuktighet i løvblåseren og/eller batteriet	La løvblåseren/batteriet tørke

Ta tak i støpselet og trekk strømledningen ut av kontakten før alt arbeid på løvblåseren.

Feil	Årsak	Utbedring
Løvblåseren slår seg av under drift	Batteriet eller løvblåser-elektronikken er for varm	La batteriet eller løvblåseren avkjøles
	Elektrisk eller elektromagnetisk feil	Koble strømledningen fra batteri og løvblåser og koble den til igjen
Driftstiden er for kort	Batteriet er ikke fulladet	Lad opp batteriet
	Batteriets levetid er nådd eller overskredet	Kontroller batteriet ¹⁾ og bytt det ut
Batteriet blir sittende fast når det settes inn i laderen, eller støpselet på strømledningen blir sittende fast når det stikkes inn i kontakten	Skitne føringer/kontakter	Rengjør føringene/kontaktene forsiktig
Batteriet lades ikke selv om lysdiodene på laderen lyser grønt	Batteriet er for varmt / for kaldt (1 LED på batteriet lyser rødt)	La batteriet avkjøles / varm batteriet forsiktig opp ved temperaturer på ca. 15 °C - 20 °C (59 °F - 68 °F) Ladeapparatet skal bare brukes i lukkede og tørre rom ved omgivelsestemperaturer på mellom +5 °C og +40 °C (41 °F - 104 °F)
Lysdioden på laderen blinker rødt	Ingen elektrisk kontakt mellom lader og batteri	Ta ut batteriet og sett det inn igjen
	Feil i batteriet (4 lysdioder på batteriet blinker rødt i ca. 5 sekunder)	Ta batteriet ut av laderen og sett det inn igjen. Slå på laderen. Hvis LED-ene fortsatt blinker, er batteriet defekt og må skiftes ut
	Feil på laderen	La forhandleren kontrollere batteriet ¹⁾

¹⁾ STIHL anbefaler autoriserte STIHL-forhandlere

Reparasjoner

Brukere av dette apparatet får bare utføre vedlikeholds- og servicearbeider som er beskrevet i denne bruksanvisningen. Reparasjoner utover dette må bare utføres av fagforhandler.

STIHL anbefaler at vedlikeholdsarbeid og reparasjoner bare utføres hos STIHL-forhandlere. STIHL-forhandlere får regelmessig tilbud om kurs og har tilgang til teknisk dokumentasjon.

Monter kun reservedeler som STIHL har godkjent til denne maskinen, eller teknisk likeverdige deler under reparasjoner. Bruk alltid reservedeler av høy kvalitet. Hvis ikke, kan det oppstå fare for ulykker eller skader på apparatet.

STIHL anbefaler å bruke originale STIHL-reservedeler.

Originale STIHL-reservedeler kan gjenkjennes på STIHL-reservedelsnummeret, på påskriften **STIHL** og eventuelt på STIHL-reservedelsmerket **SI** (på små deler kan dette merket også stå alene).

Avfallshåndtering

Følg de nasjonale forskrifter om avfallshåndtering.

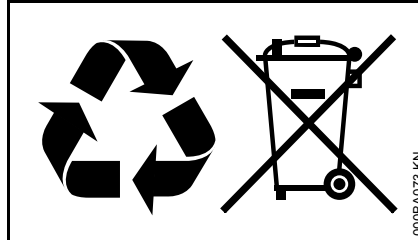

STIHL-produkter hører ikke til i husholdningsavfallet. STIHL produkt, akkumulator, tilbehør og emballasje skal leveres til godkjente avfallsstasjoner.

Aktuell informasjon om avfallshåndtering får du hos STIHL-forhandleren.

EU Samsvarserklæring

ANDREAS STIHL AG & Co. KG
Badstr. 115
D-71336 Waiblingen, Tyskland

bekrefter at

Konstruksjonstype:	Batteridrevet løvblåser
Varemerke:	STIHL
Type:	BGA 100
Serieidentifikasjon:	4866

oppfyller kravene i direktivene 2011/65/EU, 2006/42/EF, 2004/108/EF og 2000/14/EF, og er utviklet og produsert i henhold til de følgende standarder som gjaldt ved de enkelte produksjonstidspunkter:

NEK EN 55014-1, NEK EN 55014-2, NEK EN 60335-1, NEK EN 60335-2-100

Det målte og garanterte ekvivalentnivået er bestemt i henhold til direktiv 2000/14/EF, vedlegg V.

Målt lydtryknivå

BGA 100: 88 dB(A)

Garantert lydtryknivå

BGA 100: 90 dB(A)

Oppbevaring av de tekniske dokumentene:

ANDREAS STIHL AG & Co. KG
Produktgodkjenning

Byggeår og maskinnummer står oppført på maskinen.

norsk

Waiblingen, 01.06.2015

ANDREAS STIHL AG & Co. KG

På vegne av

A handwritten signature in black ink, reading "Thomas Elsner". The signature is written in a cursive style with a large initial 'T'.

Thomas Elsner

Leder for
produktgruppeadministrasjonen

The CE mark, consisting of the letters 'C' and 'E' in a stylized, bold font.

Tartalomjegyzék

Ehhez a használati utasításhoz	196
Biztonsági előírások és munkatechnika	196
Alkalmazás	200
A fűvóberendezés kiegészítése	201
Töltő készülék elektromos csatlakoztatása	201
Töltse fel az akkumulátort.	202
Az akkumulátoron lévő LED-ek	203
A töltőkészüléken lévő LED-ek	204
Kezelőelemek	205
A berendezés bekapcsolása	206
A berendezés kikapcsolása	206
A berendezés tárolása	207
Ellenőrzés és karbantartás a felhasználó által	207
Karbantartási és ápolási tanácsok	208
Az elkopás csökkentése és a károsodások elkerülése	209
Fontos alkotórészek	210
Műszaki adatok	211
Üzemzavarok elhárítása	213
Javítási tanácsok	216
Eltávolítása	216
A gyártó CE-minőségtanúsítása	216

Tisztelt vevő!

Köszönjük, hogy a STIHL cég minőségi áruját vásárolta.

Ez a termék modern gyártási technikával és széleskörű, jó minőséget biztosító módszerekkel készült. Cégünk mindent megtesz azért, hogy Ön ezzel a berendezéssel elégedett legyen és azzal minden probléma nélkül dolgozhasson.

Ha a berendezéssel kapcsolatban kérdései lennének, kérjük forduljon a kereskedőjéhez, vagy közvetlenül cégünk képviselőjéhez.

Tisztelettel,



Dr. Nikolas Stihl



Ehhez a használati utasításhoz

Ez a használati utasítás STIHL akkumulátoros fűvőberendezésre vonatkozik, amely a szövegben mint fűvőberendezés vagy berendezés is szerepel.

Képjelzések

A berendezésen található összes képjelzés jelentése ebben a használati utasításban részletesen ismertetett.

Szövegrészek megjelölése



FIGYELMEZTETÉS

Vigyázat, baleset- és személyi sérülésveszély, valamint jelentős anyagi károk történhetnek.



TUDNIVALÓ

Vigyázat, a berendezés vagy annak egyes alkotórészei megsérülhetnek.

Műszaki továbbfejlesztés

A STIHL-cég valamennyi gépének és munkaeszközének állandó továbbfejlesztésén fáradozik; ezért a gép alakjára, technikájára és felszerelésére vonatkozóan a változtatás jogát fenntartjuk.

Ezért az ebben a használati utasításban közöltek alapján, és az ábrák szerint támasztott követeléseinek eleget tenni nem tudunk.

Biztonsági előírások és munkatechnika



A fűvőberendezéssel történő munkavégzéskor különleges biztonsági előírások szükségesek.



Az első üzembe helyezés előtt figyelmesen át kell olvasni a teljes használati utasítást és biztonságos helyen kell őrizni azt a későbbi használatához. A használati utasítás figyelmen kívül hagyása életveszélyt okozhat.

Figyelembe veendő általános útmutatások



FIGYELMEZTETÉS

- Gyermeknek vagy fiataloknak nem dolgozhatnak a fűvőberendezéssel. Vigyázni kell, nehogy gyermekek játsszanak a fűvőberendezéssel.
- A fűvőberendezést csak olyan személyek használhatják, akik megfelelő oktatásban részesültek annak kezelésével kapcsolatban vagy igazolni tudják, hogy biztonságosan képesek kezelni a fűvőberendezést.

- Olyan személyek, akik korlátozott fizikai, érzékszervi vagy szellemi képességeik miatt nem tudják a fűvőberendezést biztonságosan kezelni, csak felelős személy felügyelete mellett vagy annak utasításai szerint dolgozhatnak a fűvőberendezéssel.
- A fűvőberendezést csakis olyan személyeknek adja át vagy kölcsönözze, akik ezt a modellt és annak kezelését jól ismerik – a használati utasítást is mindig adja át.

Figyelembe kell venni az egyes országokban érvényes, pl. a szakmai egyesületek, a társadalombiztosítási intézmények, a munkavédelmi hatóságok és az egyéb szervezetek által kiadott biztonsági előírásokat.

Ha a fűvőberendezést nem használja, akkor azt úgy állítsa le, hogy az senkit se veszélyeztessen. A fűvőberendezéshez mások ne férhessenek hozzá.

A felhasználó tartozik felelősséggel a más személyeket vagy azok tulajdonát érintő balesetekért vagy veszélyekért.

Aki először dolgozik a fűvőberendezéssel: Kérje meg az eladót vagy más szakembert, hogy mutassa be a berendezés biztonságos használatát.

A hangot kibocsátó berendezések használatának időtartamát országos és helyi előírások korlátozhatják.

A fűvőberendezés üzemeltetésére csak akkor kerüljön sor, ha annak összes alkotórésze sértetlen.

A fűvőberendezéssel kapcsolatos tudnivalók



Kapcsolja ki a fűvőberendezést, állítsa a kikapcsolókart  állásba, majd a dugasznál fogva húzza ki a csatlakozóvezetékét a hüvelyből a következő esetekben:

- Tisztítási munkák
- A fűvőberendezés magára hagyása
- Szállítás
- Tárolás
- Javítási és karbantartási munkák
- Veszély esetén és vészhelyzetben

Így nem lehet véletlenül beindítani a motort.

Fizikai alkalmasság

Aki a fűvőberendezéssel dolgozik, legyen kipihent, egészséges és jó testi állapotban.

Aki egészségügyi okok miatt nem végezhet nehéz testi munkát, az kérdezze meg kezelőorvosát, hogy dolgozhat-e a fűvőberendezéssel.

Alkohol fogyasztása után, ill. a reakcióképességet csökkentő gyógyszerek vagy drogok hatása alatt tilos a fűvőberendezéssel dolgozni.

Rendeltetésszerű használat

A fűvőberendezés lomb, levágott fű, papír és hasonlók eltávolítására használható, pl. kertekben, sportpályákon, parkokban, vagy kocsifelhajtókon.

Nem szabad a berendezéssel az egészséget veszélyeztető anyagokat fúvatni.

A fűvőberendezést működtetni zárt helyiségekben tilos.

A fűvőberendezés más célra való használata tilos, mivel az baleseteket vagy a fűvőberendezés károsodását okozhatja. A fűvőberendezésen semmiféle változtatás sem végezhető - ez is baleseteket vagy a fűvőberendezés károsodását okozhatja.

Alkalmazási feltételek

Ezzel a fűvőberendezéssel szabad esőben és nedves körülmények között dolgozni. Az átnedvesedett fűvőberendezést a munkát követően meg kell szárítani.

A fűvőberendezést ne hagyja kint az esőben.

Ruházat és felszerelés

Viseljen az előírásnak megfelelő ruházatot és felszerelést.



A ruházat legyen a célnak megfelelő, és ne akadályozza a mozgásban. Testhez simuló ruházat – egybeszabott overall, nem munkaköpeny.



Ne viseljen olyan ruházatot, amely a levegő szívónyílásába kerülhet. Sál, nyakkendő és ékszer viselete is tilos. A hosszú hajat kösse össze és rögzítse (fejkendővel, sapkával, sisakkal stb.).

Viseljen recézett, csúszásgátló talpú erős cipőt.



FIGYELMEZTETÉS



A szemsérülések veszélyének elkerülése érdekében az EN 166 szabvány szerinti, szorosan az archoz simuló védőszemüveget kell viselni. Ügyeljen a védőszemüveg szabályos illeszkedésére.

Ajánlatos "személyre szabott" hallásvédőt – pl. fülvédő tokot viselni.

A STIHL a személyi védőfelszerelések széles skáláját kínálja.

Szállítás

Mindig kapcsolja ki a fűvőberendezést, állítsa a kikapcsolókart  állásba és a dugasznál fogva húzza ki a csatlakozóvezetékét a hüvelyből – még

kisebb távolságra történő szállításkor is. Így nem lehet véletlenül beindítani a motort.

A fűvőberendezést a kezelőfogantyúnál fogva kell vinni.

Járműveken: Úgy rögzítse a fűvőberendezést, hogy az ne boruljon fel és ne rongálódjon meg.

Tartozékok

Csakis olyan alkatrészeket vagy tartozékokat alkalmazzon, amelyek használatát a STIHL cég ehhez a fűvőberendezéshez engedélyezte, vagy amelyek műszaki szempontból egyenértékűek. Az ezzel kapcsolatos kérdéseikkel forduljanak a márkakereskedőhöz. Csak kiváló minőségű alkatrészeket vagy tartozékokat szabad használni. Különböző balesetek adódhatnak, vagy a fűvőberendezésben károk keletkezhetnek.

A STIHL cég eredeti STIHL alkatrészek és tartozékok használatát ajánlja. Azok tulajdonságaik szempontjából optimálisan megfelelnek a terméknek és a felhasználó követelményeinek.

A fűvőberendezésen ne végezzen semmiféle változtatást – az a biztonságot veszélyeztetheti. Azokért a személyi sérülésekért és anyagi károkért, amelyek a nem engedélyezett adapterek használata miatt következnek be, a STIHL semminemű felelősséget nem vállal.

Hajtómű

Akku

Figyelembe kell venni a STIHL akkumulátor mellékelt adatlapját vagy használati utasítását és gondosan meg kell őrizni azt.

További biztonsági tudnivalók – lásd: www.stihl.com/safety-data-sheets

Töltőkészülék

Figyelembe kell venni a STIHL töltőkészülék mellékelt adatlapját és gondosan meg kell őrizni azt.

Csatlakozóvezeték

Figyelembe kell venni a STIHL csatlakozóvezeték mellékelt adatlapját és gondosan meg kell őrizni azt.

A munka megkezdése előtt

Ellenőrizze a fűvőberendezés üzembiztos állapotát – tartsa be a használati utasítás megfelelő fejezeit:

- Ne használjon hibás vagy eldeformálódott akkut.
- A kapcsolóemelyű könnyen mozgatható legyen (a kikapcsolókar állása: ) – a kapcsolóemelyű felengedéskor álljon vissza kiindulási helyzetébe.
- A fűvőkát szabályszerűen kell összeszerelni.
- A kézi fogantyúk legyenek tiszták és szárazak, továbbá olaj- és szennyeződésmentesek – fontos a fűvőberendezés biztonságos vezetése miatt.

- Ne végezzen semmiféle változtatást a kezelőelemeken és a biztonsági berendezéseken.
- Vizsgálja meg a ház állapotát.

A ház kopása (beszakadások, betörések) a kipattanó idegen anyagok miatt növelheti a sérülésveszélyt. A ház károsodása esetén keresse fel a márkaszervizt – a STIHL cég a STIHL márkaszervizt ajánlja.

A fűvőberendezést csakis üzembiztos állapotban szabad működtetni –

Balesetveszély!

Munkavégzés közben

Ha veszély fenyeget, ill. vészhelyzetben azonnal kapcsolja ki a fűvőberendezést, a kikapcsolókart pedig állítsa  állásba és a dugasznál fogva húzza ki a csatlakozóvezetékét a hüvelyből.

Ne húzza ki a dugasznál fogva a csatlakozóvezetékét a hüvelyből, amikor a motor jár.

A fűvőberendezést csakis egy személy működtetheti – a munkaterületre ne engedjen másokat.

A gyermekek, állatok és nézelődők távol tartandók.

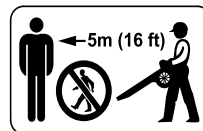

A berendezés 5 m (16 ft) körzetében senki más nem tartózkodhat – az elpattanó tárgyak miatt –
Sérülésveszély!

Ezt a távolságot más tárgyakhoz (járművek, ablaküveg) képest is be kell tartani – **Anyagi kár veszélye!**

A fúvást soha ne végezze más személyek, vagy állatok irányába – a fúvóberendezés kisebb tárgyakat nagy sebességgel elrepíthet –
Sérülésveszély!

Fúváskor (a szabadban vagy a kertekben) ügyeljen a kisebb állatokra, azokat ne veszélyeztesse.

A fúvóberendezést sose járassa felügyelet nélkül.

Csakis lassan előre haladva dolgozzon – a fúvócső kifújási felületét állandóan figyelje – ne menjen hátrafelé vagy ne szaladjon – **Botlásveszély!**

Kerülje a normálistól eltérő testtartást, és mindig őrizze meg egyensúlyát. Mindig ügyeljen arra, hogy stabilan és biztonságosan álljon.

Vigyázat a lejtőkön, az egyenetlen felületeken – **Csúszásveszély!**

Ügyeljen az akadályokra: a trágyamaradványokra, farönkökre, gyökerekre, árkokra – **Botlásveszély!**

Létrán állva, instabil helyzetben tilos a munkavégzés.

Nyugodtan és megfontoltan – csak jó fény- és látási viszonyok mellett dolgozzon. Körültekintően dolgozzon, ne veszélyeztessen másokat.

Idejében tartson munkaszünetet a fáradtság és a kimerültség elkerülése érdekében – **Balesetveszély!**

Ha nagy mennyiségű poros anyag fúvására kerül sor, akkor elektrosztatikus feltöltődés történhet, amely kedvezőtlen (pl. nagyon száraz) körülmények esetén hirtelen kisülést okozhat.

Ha por keletkezik, mindig viseljen védőmaszkot.

A védőrácon vagy a szűrőfejen keresztül nem szabad semmilyen tárgyat a ház belsejébe dugni, és tilos a védőrácon keresztül tárgyakat felszívni. **Sérülésveszély** a kilökött tárgyak miatt, és a fúvóberendezésben károk keletkezhetnek.

Ha a gép járatásakor elváltozásokat észlel (pl. nagyobb mértékű rezgés), akkor a munkát abba kell hagyni és az elváltozás okát meg kell szüntetni.

Ha a fúvóberendezés igénybe vétele a szokványostól eltérő (pl. erőszakos hatások, ütés vagy esés miatt), akkor feltétlenül ellenőrizze azt a további használat előtt, hogy üzembiztos állapotú-e – lásd még a "Munkavégzés előtt" c. részt is. Feltétlenül ellenőrizze a biztonsági berendezések működőképességét. Azokat a berendezéseket, amelyek már nem üzembiztosak, semmi esetre sem szabad tovább használni. Kétség esetén forduljon a márkakereskedőhöz.

Mielőtt a fúvóberendezést felügyelet nélkül hagyná: Kapcsolja ki a fúvóberendezést, állítsa a kikapcsolókart  állásba, majd a dugasznál fogva húzza ki a csatlakozóvezetékét a hüvelyből.

Munkavégzés után

A fúvóberendezést tisztogassa meg a portól és szennyeződéstől – zsíroló szerek használata tilos.

A fúvóberendezést tilos vízzel lefröcskölni.

A fúvóberendezés tisztításához ne használjon magasnyomású tisztítókészüléket. Az erős vízszugár megrongálhatja a fúvóberendezést.

Rezgések

Ennek a berendezésnek az az egyik előnye, hogy a rezgésből adódóan kevésbé terheli a kezeket.

Mindazonáltal a felhasználónak ajánlatos orvosi vizsgálatra mennie, amennyiben egyedi esetben fennáll a kezek vérellátási zavarainak gyanúja (pl. az ujjak bizsergése).

Karbantartás és javítások

Mindenfajta javítási és karbantartási munka megkezdése előtt állítsa a kikapcsolókart  állásba, majd a dugasznál fogva húzza ki a csatlakozóvezetékét a hüvelyből. Így nem lehet véletlenül beindítani a motort.

A berendezés rendszeres karbantartása szükséges. Csak a használati utasításban ismertetett karbantartási és javítási munkálatokat szabad elvégezni. Minden más munkát márkaszervizzel végeztessen.

A STIHL javasolja, hogy a karbantartást és a javítást kizárólag STIHL márkaszervizben végeztesse. A STIHL márkaszervizek dolgozói rendszeres továbbképzésen vesznek részt, és ismerik a műszaki információkat.

Kizárólag nagyon jó minőségű alkatrészeket használjon. Különböző balesetek történhetnek, vagy

károsodhat a berendezés. Az ezzel kapcsolatos kérdéseikkel forduljanak a márkakereskedőhöz.

A STIHL az eredeti STIHL alkatrészek használatát ajánlja. Ezek az alkatrészek a berendezéshez kiválóan alkalmasak, és a felhasználó igényeihez vannak szabva.

A berendezés bármilyen megváltoztatása tilos – ezáltal a biztonság veszélyeztetve lehet – **Balesetveszély!**

A töltőkészülék érintkezőit, valamint a csatlakozóvezetékét és a hálózati dugaszt rendszeresen ellenőrizze; a szigetelésük legyen kifogástalan; győződjön meg arról, hogy az anyaguk nem öregedett el (nem töredezik).

Az elektromos alkatrészeket, mint pl. a töltőkészülék csatlakozóvezetékét, csakis elektromos képzettségű szakemberek javíthatják, ill. cserélhetik.

A műanyag alkatrészeket tisztítsa meg egy ronggyal. A dörzshatású tisztítószerrel könnyen megrongálhatják a műanyagot.

Szükség esetén puha kefével óvatosan tisztítsa meg a házban lévő védőrácsot.

A hüvelyt tartsa tisztán – ha szükséges tisztítsa meg.

A berendezést biztonságosan száraz helyen, a kikapcsoló kart  állásba kapcsolva és csak kihúzott csatlakozóvezetékkel tárolja.

Alkalmazás

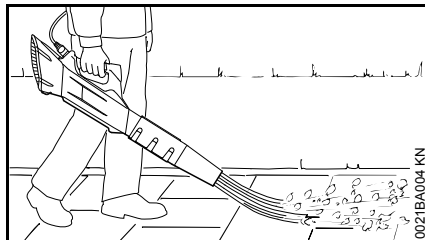

A fúvóberendezést egykezi használatra tervezték. A berendezést a gép kezelője jobb vagy bal kézzel a kezelő fogantyúnál fogva viheti.

- A fúvóberendezést mindig erősen tartsa kézben.

Hordozószem

A STIHL A akku használata esetén a fúvóberendezés a hordozószemmel egy párnabetétbe akasztható.

Az AR típusú akkumulátorokat csak a hozzátartozó hevederrel szabad használni - nem szabad azokat más (pl. egyvállas, kétvállas stb.) hevederekkel kombinálni.

A párnabetét használata STIHL AR akku esetén

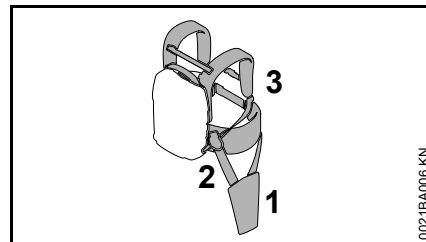

- Rögzítse a párnabetétet (1) az AR alkatrészkészlet (2) segítségével a hevederre (3), lásd az AR alkatrészkészlet mellékelt adatlapját.
- Akassza a fúvóberendezést a hordozószemmel a párnabetétbe.

A fúvóberendezés kiegészítése

Szórófej

! FIGYELMEZTETÉS

A berendezést csak a kompletten felszerelt fúvókával szabad működtetni – **Sérülésveszély!**

A fúvóka felszerelése

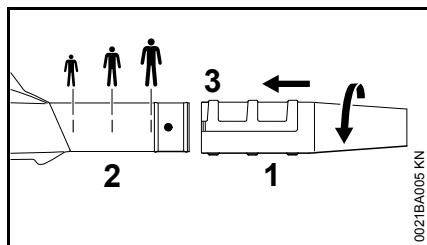

- A testmagasság függvényében tolja a szórófejet (1) a megfelelő jelölésig a fúvócsőre (2).
- Forgassa a szórófejet (1) a nyíl irányába és kattintsa be a horonyba (3).

A szórófej beállítása

- Forgassa a szórófejet (1) a nyíl irányával ellentétesen az ütközőig.
- A testmagasság függvényében tolja el a szórófejet (1) a megfelelő jelölésig a fúvócsövön (2).
- Forgassa a szórófejet (1) a nyíl irányába és kattintsa be a horonyba (3).

A szórófej leszerelése

- Forgassa a szórófejet (1) a nyíl irányával ellentétesen az ütközőig.
- Húzza le a szórófejet (1) a fúvócsőről (2) a nyíl irányával ellentétesen.

Töltő készülék elektromos csatlakoztatása

A hálózati és az üzemi feszültség nagysága ugyanakkora legyen.

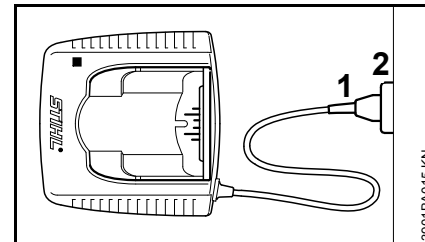

- A dugaljat (1) dugja be az aljzatba (2).

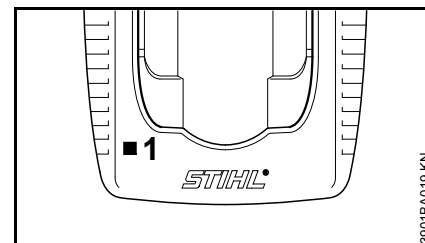

A töltő készülék hálózatra csatlakoztatása után egy önteszt történik. Ezen folyamat során a töltő készüléken kb. 1 másodpercig zölden világít a fénydióda (1), utána átvált pirosra, és ismét kialszik.

Töltse fel az akkumulátort.

Kiszállításkor az akkumulátor nincs teljesen feltöltve.

Az első üzembe helyezést megelőzően ajánlatos az akkumulátort teljesen feltölteni.

- Csatlakoztassa a töltőkészüléket az elektromos hálózatra – a hálózati feszültség és a töltőkészülék üzemi feszültsége egyezzen meg egymással – lásd a "Töltőkészülék elektromos csatlakoztatása" c. részt.

A töltőkészüléket csak zárt és száraz helyen, +5 °C és +40 °C (41° F és 104° F) közti környezeti hőmérsékleten működtesse.

Csak száraz akkumulátorokat töltsön. A nedves akkumulátort hagyja megszáradni a töltés elkezdése előtt.

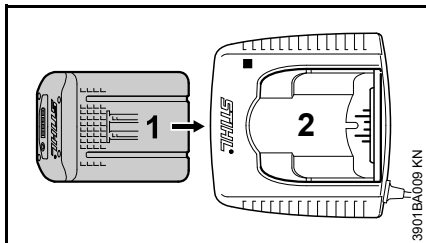

- Az akkumulátort (1) az első érezhető ellenállási pontig a töltőkészülékbe (2) - ezután nyomja tovább azt ütközésig.

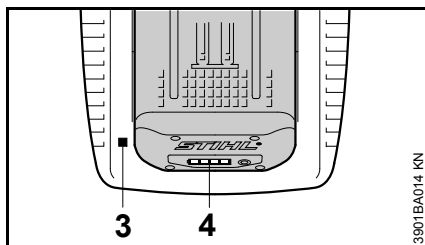

Az akkumulátor behelyezése után a töltőkészüléken kigyullad a LED (3) – lásd: "A töltőkészüléken lévő LED".

A töltési folyamat azonnal megkezdődik, amikor a LED-ek (4) zöld színnel kezdenek világítani az akkumulátoron – lásd: "Az akkumulátoron lévő LED-ek".

A töltési időt több tényező is befolyásolja: pl. az akkumulátor állapota, a környezeti hőmérséklet stb., ezért a megadott töltési idők eltérőek lehetnek.

Munka közben a berendezésben lévő akkumulátor felmelegszik. Ha melegebb akkumulátort tesz a töltőkészülékbe, akkor a töltés előtt meg kell várni, amíg az akkumulátor lehül. A töltési folyamat csak akkor indul, amikor az akkumulátor lehült. A töltési idő a lehülési idő miatt megnövekedhet.

A töltési folyamat során az akkumulátor és a töltőkészülék felmelegszik.

Töltőkészülékek AL 300, AL 500

Az AL 300 és az AL 500 típusú töltőkészülék az akkumulátor hűtéséhez kompresszorral van felszerelve.

Töltőkészülék, AL 100 típus

Az AL 100 típusú töltőkészülék addig nem kezdi el a töltést, amíg az akkumulátor magától le nem hűl. Lehűlése során az akkumulátor átadja a hőt a környező levegőnek.

Töltés vége

Amint teljesen feltöltődött az akkumulátor, a töltőkészülék automatikusan kikapcsolódik, ehhez:

- az akkumulátoron lévő LED-ek kialszanak
- a töltőkészüléken lévő LED kialszik
- a töltőkészülék ventilátora (ha van a töltőkészülékben) kikapcsolódik

A töltés befejeztével a feltöltött akkumulátorokat vegye ki a töltőkészülékből.



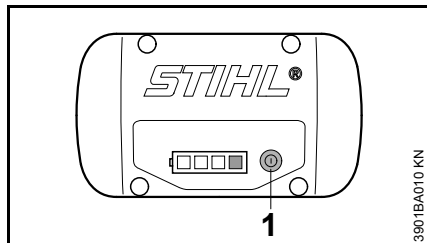

Az akkumulátoron lévő LED-ek

Négy LED mutatja az akkumulátor töltési állapotát, valamint az akkumulátoron vagy a berendezésen fellépő problémákat.



- Nyomja le a gombot (1) a kijelző bekapcsolásához – a kijelző 5 másodperc múlva automatikusan kikapcsolódik.

A LED-ek zölden vagy pirosan világíthatnak, ill. villoghatnak.

-  A LED folyamatosan zölden világít.
-  A LED zölden villog.
-  A LED folyamatosan pirosan világít.
-  A LED pirosan villog.

Töltéskor

A LED-ek folyamatos vagy villogó fénnel jelzik a töltési folyamatot.

Töltéskor az éppen töltésre kerülő kapacitást zölden villogó LED jelzi.

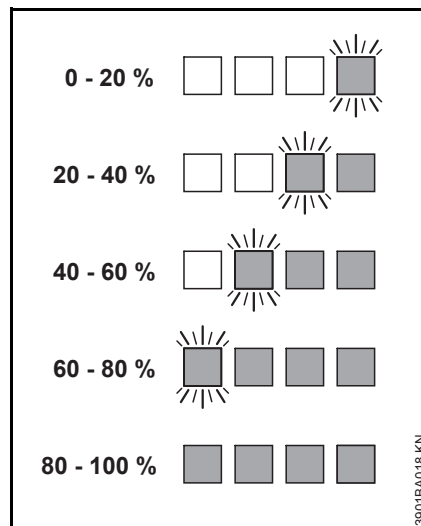

Ha befejeződött a töltési folyamat, akkor az akkumulátoron lévő LED-ek automatikusan kikapcsolódnak.

Ha pirosan villognak vagy folyamatosan világítanak a LED-ek az akkumulátoron – Lásd: "Ha a piros LED-ek folyamatosan világítanak/villognak".

Munkavégzés közben

A zöld LED-ek folyamatos vagy villogó fénnel jelzik a feltöltöttségi szintet.

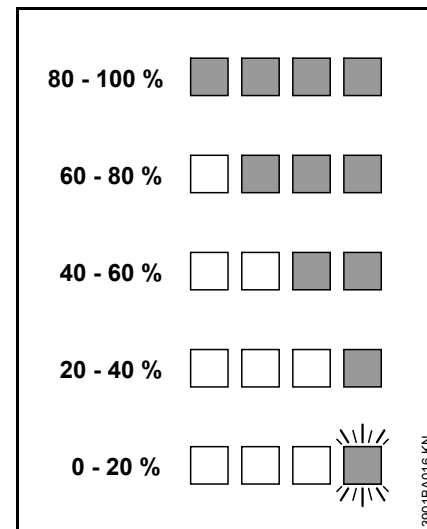

Ha pirosan villognak vagy folyamatosan világítanak a LED-ek az akkumulátoron – Lásd: "Ha a piros LED-ek folyamatosan világítanak/villognak".

Ha a piros LED-ek folyamatosan világítanak/villognak

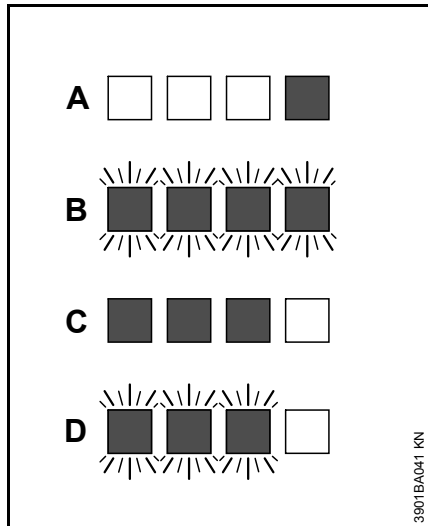

A	1 LED folyamatosan piros színnel világít:	Az akkumulátor túl meleg 1) 2)/hideg 1)
B	4 LED piros színnel villog:	Üzemzavar az akkumulátorban 3)
C	3 LED folyamatosan piros színnel világít:	Túlmelegedett a berendezés – hagyja lehűlni azt.
D	3 LED piros színnel villog:	Üzemzavar a berendezésben 4)

1) Töltéskor: Az akkumulátor lehűlése/felmelegedése után automatikusan megkezdődik a töltési folyamat.

- 2) Munka közben: A berendezés kikapcsolódik – hagyja kis ideig lehűlni az akkumulátort, ehhez esetleg vegye ki az akkumulátort az övtáskából.
- 3) Elektromágneses zavar vagy meghibásodás. Vegye ki az akkumulátort az övtáskából, majd tegye vissza azt. Kapcsolja be a berendezést – ha a LED-ek még mindig villognak, akkor az akkumulátor hibás és ki kell cserélni azt.
- 4) Elektromágneses zavar vagy meghibásodás. Vegye ki az akkut az övtáskából, és húzza ki a csatlakozóvezeték dugaszát a berendezés hüvelyéből. Egy tompa tárggyal tisztítsa meg az övtáskában és a csatlakozóvezeték dugaszán lévő érintkezőket a szennyeződéstől. Helyezze be ismét az akkut és dugja a csatlakozóvezeték dugaszát a berendezés hüvelyébe. Kapcsolja be a berendezést – ha a LED-ek még mindig villognak, akkor a berendezés szabálytalanul működik és ellenőriztetni kell azt márkaszervizben – a STIHL a STIHL márkaszervizt ajánlja.

A töltőkészüléken lévő LED-ek

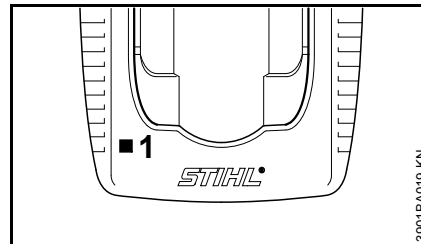

A töltőkészüléken lévő LED (1) zölden világít vagy pirosan villog.

A folyamatos zöld világítás ...

... jelentése a következő lehet:

Az akkumulátor

- a töltés alatt
- túlságosan felmelegszik és a töltés előtt meg kell várni, amíg az lehül.

Lásd "Az akkumulátoron lévő LED-ek".

A töltőkészüléken világító zöld LED kialszik, amint az akkumulátor teljesen feltöltődött.

A piros villogó fény ...

... jelentése a következő lehet:

- Nincs elektromos érintkezés az akkumulátor és a töltőkészülék között – Vegye ki és tegye vissza még egyszer az akkumulátort.
- Működési hiba az akkumulátorban – lásd "Az akkumulátoron lévő LED-ek"
- Üzemzavar a töltőkészülékben – vizsgálta meg a márkaszervizben. A STIHL a STIHL márkaszervizt ajánlja

Kezelőelemek

Áttekintés

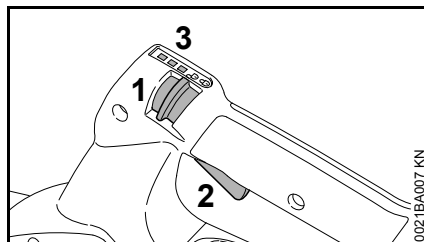

- 1 Kikapcsolókar
- 2 Kapcsolóemelő
- 3 LED-ek

A kikapcsolókar működése

🔒 állás

- A fűvóberendezés ki van kapcsolva
- A kapcsolóemelő reteszelve van és nem lehet többé működtetni

🔓 állás

- A fűvóberendezés be van kapcsolva
- A kapcsolóemelő ki van reteszelve és lehet működtetni

A teljesítményfokozat beállítása

A fűvási teljesítmény a kikapcsolókaral állítható. 3 teljesítményfokozat áll rendelkezésre.

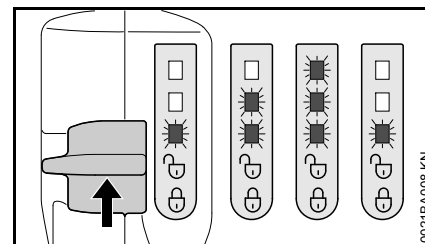

Az aktuális teljesítményfokozatot LED-ek jelzik.

- Ha nem világít egy LED sem: Kapcsolja be a fűvóberendezést, lásd "A berendezés bekapcsolása".
- Nyomja a kikapcsolókart felfelé és hagyja visszaugorni. Aktiválódik a következő teljesítményfokozat.
- Ismétlje meg az előző lépést, míg a kívánt teljesítményfokozat jelenik meg.

A harmadik teljesítményfokozat után ismét az első teljesítményfokozat következik.

A kapcsolóemelő működése

A fűvási teljesítmény vezérlése

A fűvási teljesítmény a kapcsolóemelővel fokozatmentesen szabályozható.

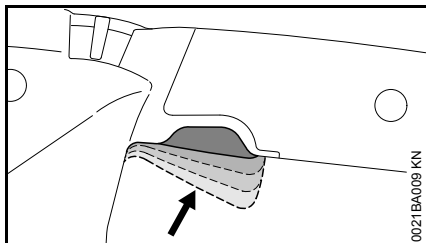

- Nyomja a kapcsolóemelytűt addig, míg eléri a kívánt fűvási teljesítményt.

A növekvő nyomással működtetett kapcsolóemelytűvel növekszik a fűvási teljesítményfokozatig.

A Boost funkció aktiválása

A Boost funkció a beállított teljesítményfokozattól függetlenül aktiválható. A Boost funkció mindig maximális fűvási teljesítményt hív elő.

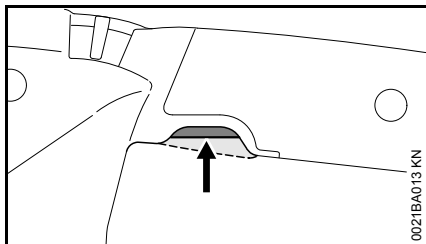

- Nyomja át a kapcsolóemelytűt és tartsa lenyomva.

A LED-ek egymás után elkezdnek villogni.

A Boost funkció addig aktív, míg el nem engedjük a kapcsolóemelytűt.

A kapcsolóemelytű elengedése után az előtte beállított teljesítményfokozat marad érvényben.

A berendezés bekapcsolása

- Szerelje fel a szórófejet, lásd "A fűvberendezés kiegészítése".

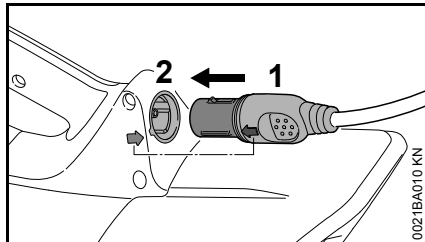

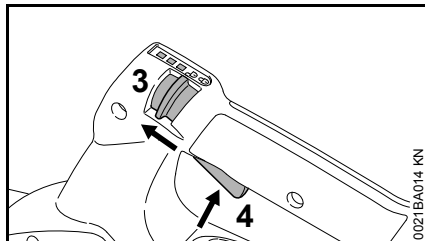

- Hozza fedésbe a nyilakat, és dugja a csatlakozóvezeték dugaszát (1) a fűvberendezés hüvelyébe (2).
- Álljon biztos és stabil helyzetben.
- Álljon egyenesen és a fűvberendezést tartsa könnyedén.

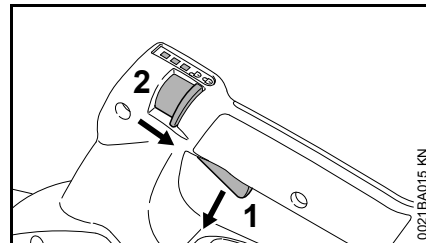

- Állítsa a kikapcsoló kart (3)  állásba.
- Működtesse a kapcsolóemelytűt (4).

A berendezés kikapcsolása



- Engedje el a kapcsolóemelytűt (1).
- Állítsa a kikapcsoló kart (2)  állásba. A kapcsolóemelytűt nem lehet többet működtetni és a fűvberendezés ki van kapcsolva.

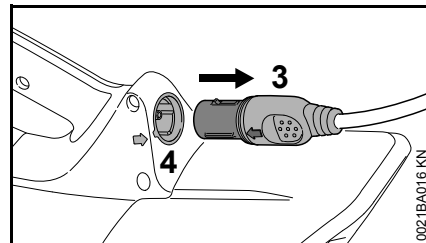

- Szünetekben és a munka befejezése után húzza ki a csatlakozóvezetékét (3) a dugasztól fogva a hüvelyből (4).
- Úgy tegye le a fűvberendezést, hogy senki ne legyen veszélyeztetve.
- A fűvberendezéshez mások ne férhessenek hozzá.

A berendezés tárolása

- Kapcsolja ki a fűvóberendezést, lásd "A berendezés kikapcsolása".
- A fűvóberendezést száraz és biztonságos helyen tárolja.
- Ügyeljen arra, hogy illetéktelenek (pl. gyermekek) ne férhessenek hozzá a fűvóberendezéshez.

Az akkumulátor tárolása

- Vegye ki az akkumulátort az akkumulátortáskából ill. a töltőkészülékből.
- Az akkumulátort zárt és száraz, illetve biztonságos helyiségben tárolja. Ügyeljen arra, hogy illetéktelenek (pl. gyermekek) ne használják és védje a szennyeződéstől.
- A póttakkumulátorokat ne teljesen lemerült állapotban tárolja és felváltva használja azokat is.
- Az optimális élettartam biztosítása érdekében tároláskor az akkumulátor feltöltöttsége kb. 30 % legyen.

A töltőkészülék tárolása

- Vegye ki az akkumulátort.
- Húzza ki a hálózati csatlakozódugót.
- A töltőkészüléket zárt, száraz és biztonságos helyen tárolja. Ügyeljen arra, hogy illetéktelenek (pl. gyermekek) ne használják és védje a szennyeződéstől.

Ellenőrzés és karbantartás a felhasználó által

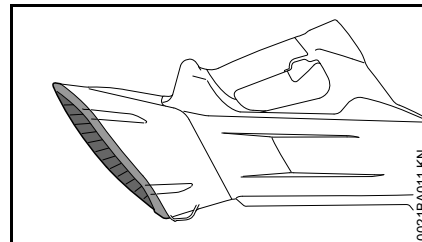

- A munka megkezdése előtt és azt követően ellenőrizze a védőrácsot a sérülések szempontjából – sérülés esetén javíttassa meg a védőrácsot márkaszervizben¹⁾
- Szükség esetén puha kefével óvatosan tisztítsa meg a beszennyeződött védőrácsot.

¹⁾ A STIHL a STIHL márkaszervizt ajánlja.

Karbantartási és ápolási tanácsok

Az adatok szokásos használati körülményekre vonatkoznak. Ha a munkakörülmények nehezebbek (nagyobb porképződés, stb.), valamint ha a gép napi igénybe vétele hosszú, akkor a megadott időközöket ennek megfelelően rövidítsék le. A fűvóberendezésen végzett valamennyi munkát előtt állítsa a kikapcsolókart  állásba, majd a dugasznál fogva húzza ki a csatlakozóvezeték a hüvelyből.		munkakezdés előtt	munkavégzés után, ill. naponta	hetente	havonta	évente	hiba esetén	károsodás esetén	szükség esetén
Teljes berendezés	Szemrevételezés (állapot)	X							
	Tisztítás		X						
Kezelőfogantyúk (kikapcsolókar, kapcsolóemelő)	A működés ellenőrzése	X							
	Tisztítás		X					X	
Védőrács	Szemrevételezés (állapot)	X	X						
	Tisztítás							X	
	Csere márkaszervizben ¹⁾						X		
Hozzáférhető csavarok és anyák	Utánhúzás							X	
Akku	Szemrevételezés	X				X	X		
Hüvely	Tisztítás	X						X	
	Működési próba (a csatlakozóvezeték dugaszának bedugása és kihúzása)	X							
Csatlakozóvezeték	Szemrevételezés (állapot)	X							
Biztonsági matrica	Csere						X		

¹⁾ A STIHL a STIHL márkaszervizt ajánlja

Az elkopás csökkentése és a károsodások elkerülése

Ha betartja a használati utasítás előírásait, akkor megelőzheti a berendezés túlzott kopását és a rongálódásokat.

A berendezés használata, karbantartása és tárolása ugyanolyan gondosan történjen, mint ahogy azt a használati utasításban leírtuk.

Az összes olyan károsodásért, mely a biztonsági előírások, a használati utasítások vagy a karbantartási utasításban leírtak be nem tartása miatt történtek, a berendezés kezelője saját maga felelős. Ez mindenképp előtt akkor érvényes, ha:

- A STIHL cég a berendezésen történt változtatásokat nem engedélyezte.
- Olyan szerszámokat, vagy adaptereket használt, melyek a berendezéshez nem engedélyezettek, nem ahhoz tartoznak, vagy rosszabb minőségűek.
- A berendezés nem rendeltetés szerinti használatának minősül.
- A berendezést sport- vagy versenyszerű rendezvényeken használta.
- A berendezést meghibásodott alkatrészekkel működtette, és rongálódás emiatt történt.

Karbantartási munkálatok

Valamennyi, a "Karbantartási- és ápolási tudnivalók" fejezetben ismertetett munkálatot rendszeresen végezze el. Ha a berendezés kezelője ezeket a karbantartási munkálatokat saját maga nem tudja elvégezni, akkor ezeket bízta a szakszervizre.

A STIHL cég azt javasolja, hogy a karbantartási munkálatokat és a javításokat csakis a STIHL szakszervizzel végeztesse el. A STIHL szakszervizek dolgozói rendszeres továbbképzésen vesznek részt, és ott a műszaki ismertetések is rendelkezésre állnak.

Ha ezekre a munkálatokra nem kerül sor, vagy ha ezek a munkálatok nem szakszerűen végezték el, károsodások történhetnek, melyekért a berendezés kezelője felelős. Ezek közé tartoznak mindenképp előtt:

- az elektromotoron történt károsodások, melyek a nem idejében, vagy a nem megfelelően elvégzett karbantartási munkálatok miatt történtek (pl. a hűtőlevegő nyílások tisztítása nem megfelelő mértékű)
- A rossz elektromos csatlakozás (feszültség) miatt a töltő készüléken keletkezett károk.
- Korrózió és ennek következtében a készüléken, a szakszerűtlen kezelés és tárolás miatt az akkumulátoron és töltő készüléken keletkező károk.
- A berendezés rongálódása, mely rosszabb minőségű alkatrészek használata miatt történt.

Gyorsan kopó alkatrészek

A berendezés egyes alkatrészei előírászerű használat esetén is természetes kopásnak vannak kitéve, így a berendezés használati módjától és időtartamától függően ezeket idejében ki kell cserélni. Ide tartoznak többek között:

- Szórófej
- Akku
- Csatlakozóvezeték

Fontos alkotórészek

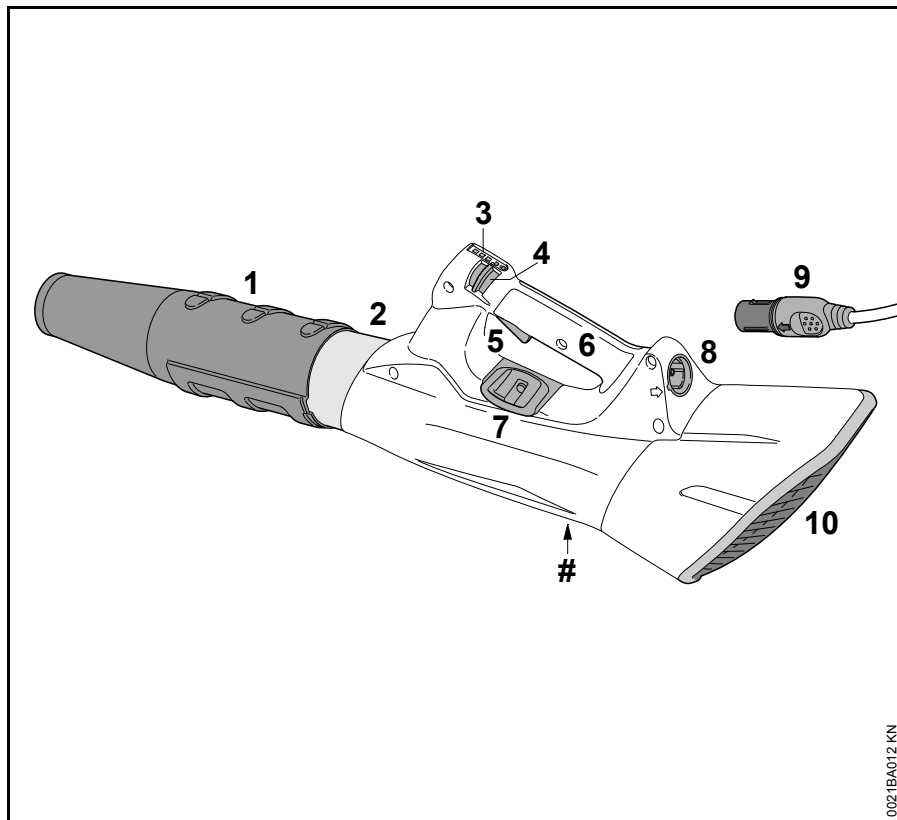

- 1 Szórófej
- 2 Fúvócső
- 3 LED-ek
- 4 Kikapcsoló kar
- 5 Kapcsolóemelő
- 6 Kezelőfogantyú
- 7 Hordozószem
- 8 Hüvely
- 9 A csatlakozóvezeték dugasza
- 10 Védőrács
- # Gépszám

0021BA012 KN

Műszaki adatok

Akku

- STIHL AP¹⁾ akku, amely a fűvóberendezéshez a "csatlakozóvezetékes AP övtáskán" keresztül csatlakozik
- STIHL AR¹⁾ akku, amely a fűvóberendezéshez a csatlakozóvezetéken keresztül csatlakozik

A berendezést csak eredeti STIHL akkuval és eredeti STIHL tartozékkal szabad működtetni.

A berendezés működési ideje az akku feltöltöttségétől függ.

Maximális légáteresztés

szórófejjel: 840 m³/h

Maximális légsebesség

szórófejjel: 63 m/s

Maximális fűvóerő

szórófejjel: 17 N

1) Akkumulátor-technológia: Lítium-ion

Méretetek

Hossz: 985 mm
Magasság: 267 mm
Mélység: 182 mm

Súly

csatlakozóvezeték nélkül: 2,5 kg

Zaj- és rezgésértékek

A zaj- és rezgésértékek meghatározása a névleges maximális fordulatszám történt.

További információk a 2002/44/EK irányelv munkaadókra vonatkozó rezgéssel kapcsolatos előírásainak betartásáról a www.stihl.com/vib webhelyen található.

Rezgésérték L_p az EN 60335-2-100 szerint

80 dB(A)

Zaj teljesítményszint L_w EN 60335-2-100 szerint

90 dB(A)

Rezgési érték a_h az EN 60335-2-100 szerint

Kezelő fogantyú: < 2,5 m/s²

A zajszint és zaj teljesítményszint K-tényező a 2006/42/EK irányelv szerint = 2,5 dB(A); a rezgési szint K-tényező a 2006/42/EK irányelv szerint = 2,0 m/s²

A megadott rezgési értékek egy norma alapú vizsgálati eljárás szerint kerültek mérésre és az elektromos készülékek összehasonlításához lehet őket használni.

A ténylegesen fellépő vibrációs értékek eltérhetnek a megadott értékektől, az alkalmazás módjától függően.

A megadott rezgési értékeket a rezgési terhelés felméréséhez lehet használni.

A tényleges rezgési terhelést meg kell becsülni. Ilyenkor azt az időt is figyelembe kell venni, amikor az elektromos készülék nem működik, és mint olyan, azt az időt is amikor egyáltalán bekapcsolt állapotban van a készülék.

Szállítás

A STIHL akkumulátorok megfelelnek az UN-kézikönyv ST/SG/AC.10/11/Rev.5 III. rész, 38.3 alfejezetében szereplő követelményeknek.

Közúti szállítás alkalmával a felhasználó minden különösebb tartó használata nélkül magával viheti a gép használati helyére a STIHL akkumulátorokat.

A berendezésben található lítiumion-akkumulátorok a veszélyes szállítmányokról szóló jogszabályok hatálya alá tartoznak.

A szállítmány kívülálló fél általi feladásakor (pl. Légi szállítmányként vagy fuvarozóval) figyelembe kell venni a csomagolással és a megjelöléssel szemben támasztott különleges követelményeket.

magyar

A feladandó csomagok előkészítésébe be kell vonni egy, a veszélyes szállítmányok terén illetékes szakértőt. Kérjük figyelembe venni az esetleges további nemzeti előírásokat.

Az akkumulátort úgy csomagolja be, hogy az a csomagolásban ne mozoghasson.

**A további szállítási tudnivalókat lásd:
www.stihl.com/safety-data-sheets**

REACH

A REACH megnevezés az Európai Unió által meghatározott előírás a kémiai anyagok regisztrálásához, értékeléséhez és engedélyezéséhez.

A REACH előírás (EG) Nr. 1907/2006 szerinti minősítéssel kapcsolatban lásd www.stihl.com/reach

Üzemzavarok elhárítása

A fűvóberendezésen végzett valamennyi munkálat előtt a dugasznál fogva húzza ki a csatlakozóvezetékét a hüvelyből.

Üzemzavar	Oka	Megoldás
A fűvóberendezés nem indul be a bekapcsoláskor	Nincs elektromos érintkezés a csatlakozóvezeték és a fűvóberendezés vagy az akku között	Válassza le a csatlakozóvezetékét az akkuról és a fűvóberendezésről, szemrevételezéssel ellenőrizze a csatlakozóvezetékét és az érintkezőket, csatlakoztassa a csatlakozóvezetékét az akkuhoz és a fűvóberendezéshez.
	Túl alacsony az akkumulátor feltöltöttsége. (1 LED zölden villog az akkumulátoron)	Töltse fel az akkumulátort.
	Túl meleg / túl hideg az akkumulátor. (1 LED pirosan világít az akkumulátoron)	Várja meg, amíg az akkumulátor lehűl/hagyja, hogy az akkumulátor kíméletesen, kb. 15 °C - 20 °C (59 °F - 68 °F) hőmérsékleten felmelegedjen.
	Hiba az akkumulátorban (4 LED pirosan villog az akkumulátoron)	Válassza le a csatlakozóvezetékét az akkuról és a fűvóberendezésről, majd csatlakoztassa ismét vissza. Kapcsolja be a fűvóberendezést – ha a világító diódák még mindig villognak, akkor az akkumulátor hibás és ki kell cserélni azt.
	A fűvóberendezés túl meleg. (3 világító dióda pirosan világít az akkumulátoron)	Túlmelegedett a fűvóberendezés – hagyja lehűlni azt.
	Elektromágneses zavar vagy hiba a fűvóberendezésben (3 LED pirosan villog az akkumulátoron)	Válassza le a csatlakozóvezetékét az akkuról és a fűvóberendezésről, majd csatlakoztassa ismét vissza. Kapcsolja be a fűvóberendezést - ha a világító diódák még mindig villognak, akkor a fűvóberendezés hibás és márkaszervizben ¹⁾ ellenőriztetni kell azt.
	Nedvesség található a fűvóberendezésben és/vagy az akkumulátoron	Szárítsa ki a fűvóberendezést/akkumulátort.

A fűvóberendezésen végzett valamennyi munkálat előtt a dugasznál fogva húzza ki a csatlakozóvezetékét a hüvelyből.

Üzemzavar	Oka	Megoldás
A fűvóberendezés üzem közben kikapcsolódik	Túlmelegedett az akkumulátor vagy a fűvóberendezés elektronikája	Hagyja lehűlni az akkumulátort és a fűvóberendezést.
	Elektromos vagy elektromágneses zavar	Válassa le a csatlakozóvezetékét az akkuról és a fűvóberendezésről, majd csatlakoztassa ismét vissza.
Túl rövid a működési idő	Nem töltötték fel teljesen az akkumulátort.	Töltse fel az akkumulátort.
	Az akkumulátor elérte élettartama maximumát, vagy túllépte azt.	Ellenőrizze az akkumulátort ¹⁾ és cserélje ki azt.
Behelyezéskor az akkumulátor megszorul a töltőkészülékben vagy a csatlakozóvezeték dugasza megszorul a hüvelybe helyezéskor	Elszennyeződtek a vezetők/az érintkezők	Óvatosan tisztítsa meg a vezetősíneket/érintkezőket.
Az akkumulátor nem tölt, pedig a töltőkészüléken lévő LED zöld színnel világít.	Túl meleg / túl hideg az akkumulátor. (1 LED pirosan világít az akkumulátoron)	Várja meg, amíg az akkumulátor lehűl/hagyja, hogy az akkumulátor kíméletesen, kb. 15 °C - 20 °C (59 °F - 68 °F) hőmérsékleten felmelegedjen. A töltőkészüléket csak zárt és száraz helyen, 5 °C ... 40 °C (+5 °C ... +40 °C) környezeti hőmérsékleten működtesse.
A töltőkészüléken lévő LED pirosan villog.	Nincs elektromos érintkezés a töltőkészülék és az akkumulátor között.	Vegye ki és tegye vissza még egyszer az akkumulátort.
	Hiba az akkumulátorban (4 LED az akkumulátoron kb. 5 másodpercig pirosan villog)	Vegye ki az akkumulátort a töltőkészülékből, majd tegye vissza azt. Kapcsolja be a töltőkészüléket – ha a világító diódák még mindig villognak, akkor az akkumulátor hibás és ki kell cserélni azt.
	Hiba a töltőkészülékben	Vizsgáltassa meg a töltőkészüléket a márkaszervizben. ¹⁾

¹⁾ A STIHL a STIHL márkaszervizt ajánlja

Javítási tanácsok

Ennek a berendezésnek a kezelője csakis azokat a karbantartási és javítási munkálatokat végezheti el, melyek ebben a használati utasításban leírtak. Az ezen túlmenő javításokat csakis a szakkereskedés végezheti.

A STIHL-cég azt ajánlja, hogy a karbantartási munkálatokat és a javításokat csakis a STIHL-szakkereskedéssel végeztessük el. A STIHL-szakkereskedések dolgozói rendszeres továbbképzésen vesznek részt, és ott a műszaki ismertetések is rendelkezésre állnak.

A javítások esetén csakis olyan alkatrészek beszerelése engedélyezett, melyeket a STIHL-cég ehhez a berendezéshez kifejezetten engedélyezett, vagy melyek technikai szempontból egyenértékűek. Kizárólag nagyon jó minőségű alkatrészeket alkalmazzunk. Máskülönben balesetek történhetnek, vagy a berendezés megsérülhet.

A STIHL-cég az eredeti STIHL alkatrészek használatát ajánlja.

Az eredeti STIHL alkatrészek a STIHL alkatrész-számról, a **STIHL** írásmódról, és általában a STIHL  alkatrészjelről (kisebb alkatrészekeken ez a jel egymagában is állhat) felismerhetőek.

Eltávolítása

A hulladékkezelés során tartsa be az adott ország speciális hulladékkezelési előírásait.

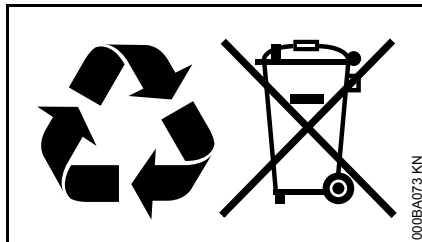

A STIHL termékeknek nem háztartási hulladékban a helyük. A STIHL terméket, az akkumulátort, a tartozékokat és a csomagolást a környezetvédelmi szempontok szerint távolítsa el.

A hulladékkezeléssel kapcsolatos aktuális információk a STIHL szakkereskedésekben elérhetők.

A gyártó CE-minőségtanúsítása

ANDREAS STIHL AG & Co. KG
Badstr. 115
D-71336 Waiblingen

tanúsítja, hogy

Kivitel:	Akkumulátoros fűvógép
Gyártó:	STIHL
Típus:	BGA 100
Sorozatszám:	4866

megfelel a 2011/65/EU, a 2006/42/EK, 2004/108/EK és a 2000/14/EK irányelvekben rögzített előírásoknak, tervezése és kivitelezése pedig összhangban áll az alábbi szabványokkal, a gyártás időpontjában hatályos változatban:

EN 55014-1, EN 55014-2, EN 60335-1, EN 60335-2-100

A mért és a garantált zaj teljesítményszint meghatározása a 2000/14/EK irányelv V függeléke szerint történt.

Mért zajteljesítményszint

BGA 100: 88 dB(A)

Garantált zajteljesítményszint

BGA 100: 90 dB(A)

A műszaki iratok helye:

ANDREAS STIHL AG & Co. KG
Produktzulassung

A gép gyártási éve és a gép száma a berendezésen van feltüntetve.

Waiblingen, 2015. 06. 01.

ANDREAS STIHL AG & Co. KG

nevében

A handwritten signature in black ink, reading "Thomas Elsner". The signature is written in a cursive, flowing style.

Thomas Elsner

Osztályvezető,
Termékcsoporthoz tartozó Igazgatóság

The CE mark, consisting of the letters "C" and "E" in a stylized, bold font.

Índice

Referente a estas Instruções de serviço	219
Indicações de segurança e técnica de trabalho	219
Utilização	223
Completar o soprador	224
Conectar electricamente o carregador	224
Carregar a bateria	225
LEDs na bateria	226
LED no carregador	228
Elementos de manejo	228
Ligar o aparelho	230
Desligar o aparelho	230
Guardar o aparelho	230
Controlo e manutenção pelo utilizador	231
Indicações de manutenção e de conservação	232
Minimizar o desgaste, e evitar os danos	233
Peças importantes	234
Dados técnicos	235
Eliminar as perturbações de serviço	237
Indicações de reparação	239
Eliminação	239
Declaração de conformidade CE	239

Estimados clientes,

agradeço-lhes muito que se tenham decidido por um produto de qualidade da fábrica STIHL.

Este produto foi fabricado em processos de fabricação modernos e com grandes medidas de segurança e de qualidade. Esforçamo-nos por fazer tudo para que fiquem satisfeitos com esta lavadora, e que possam trabalhar sem quaisquer problemas.

Se tiverem perguntas referentes à sua lavadora, dirija-se ao seu revendedor ou directamente à nossa sociedade de vendas.

O seu



Dr. Nikolas Stihl

STIHL®

Referente a estas Instruções de serviço

Estas Instruções de serviço referem-se a um soprador a bateria da STIHL, denominado nestas Instruções de serviço também soprador ou aparelho.

Símbolos ilustrados

Todos os símbolos ilustrados aplicados no aparelho, são explicados nestas Instruções de serviço.

Marcação de parágrafos de texto



ATENÇÃO

Atenção! Perigo de acidentes e de ferir-se para pessoas e de graves danos materiais.



AVISO

Atenção! Danificação do aparelho ou de peças individuais.

Aperfeiçoamento técnico

A STIHL trabalha permanentemente no aperfeiçoamento de todas as máquinas e de todos os aparelhos. Por isto temos que reservar-nos o direito de modificações do volume de fornecimento em forma, técnica e equipamento.

Por isto não podem ser feitas reivindicações referentes às indicações e às ilustrações destas Instruções de serviço.

Indicações de segurança e técnica de trabalho



Medidas de segurança especiais são necessárias durante o trabalho com um soprador.



Ler com atenção as Instruções de serviço completas antes de colocar o aparelho pela primeira vez em funcionamento, e guardá-las num lugar seguro para o uso ulterior. A não-observação das Instruções de serviço pode ser muito perigosa para a vida.

A observar de uma maneira geral



ATENÇÃO

- Crianças ou jovens não devem trabalhar com o soprador. Vigiar as crianças para assegurar que estas não joguem com o soprador.
- O soprador deve unicamente ser utilizado pelas pessoas que foram instruídas na sua utilização e no seu manuseio, ou que podem provar que podem manejar seguramente o soprador.

- As pessoas que não são capazes, devido à capacidade física, sensorial ou mental limitada, de manejar seguramente o soprador, devem unicamente trabalhar com este sob vigilância ou segundo as instruções de uma pessoa responsável.
- Só passar ou emprestar o aparelho a pessoas que conhecem este modelo e o seu manuseio – e entregar sempre também as Instruções de serviço.

Observar as prescrições de segurança referentes aos diferentes países, por exemplo das cooperativas profissionais, caixas sociais, autoridades para a protecção de trabalho e outros.

Se o soprador não for utilizado, pará-lo de tal modo que ninguém seja posto em perigo. Proteger o soprador contra o emprego não autorizado.

O utilizador é responsável por acidentes ou perigos que se apresentam perante outras pessoas ou a sua propriedade.

Quem trabalha pela primeira vez com o soprador: Fazer-se explicar pelo vendedor ou por uma outra pessoa competente como se trabalha seguramente com o soprador.

A utilização de aparelhos que emitem ruídos também pode ser limitada temporariamente por prescrições nacionais como também locais.

Só colocar o soprador em funcionamento quando todas as peças estão intactas.

Indicações referentes ao soprador



Desligar o soprador, colocar a alavanca de entalhe em , e tirar a linha de conexão na ficha do casquilho no caso de:

- Trabalhos de limpeza
- Deixar o soprador
- Transporte
- Armazenagem
- Trabalhos de reparação e de manutenção
- no caso de um perigo e em caso de emergência

Por isto não há nenhum arranque involuntário do motor.

Aptidão física

Quem trabalha com o soprador, tem que estar descansado, de boa saúde e num bom estado físico.

Quem não deve esforçar-se por razões da sua saúde, deveria perguntar ao seu médico se é possível trabalhar com um soprador.

Não se deve trabalhar com o soprador depois de ter bebido álcool, de ter tomado medicamentos que prejudicam o poder de reacção, nem drogas.

Utilização conforme o previsto

O soprador possibilita a eliminação de ervas secas, ervas, papel e semelhante, por exemplo em parques, estádios, parques de estacionamento ou entradas.

Não soprar materiais que ameaçam a saúde.

Não accionar o soprador em espaços fechados.

O emprego do soprador para outras finalidades não é autorizado, e pode conduzir a acidentes ou danos no soprador. Não efectuar alterações no soprador – isto também pode conduzir a acidentes ou danos no soprador.

Condições de emprego

Com este soprador pode ser trabalhado com chuva e humidade. Secar um soprador que ficou húmido depois do trabalho.

Não deixar permanecer o soprador na chuva.

Fatos e equipamento

Usar os fatos e o equipamento prescritos.



Os fatos têm que ser convenientes, e não devem incomodar. Usar fatos apertados – fato combinado, nenhum casaco de trabalho.



Não pôr fatos que podem entrar na abertura de aspiração de ar. Também nenhum xaile, nem gravata, nem joias. Atar os cabelos compridos, e protegê-los (lenço da cabeça, boné, capacete, etc.).

Usar calçado sólido com sola antiderrapante.

ATENÇÃO



Para reduzir o perigo de ferir os olhos, usar óculos de protecção muito apertados conforme a norma EN 166. Observar para que os óculos de protecção estejam assentes correctamente.

Uma protecção anti-ruído "pessoal" é recomendada – por exemplo as cápsulas para proteger os ouvidos.

A STIHL tem uma vasta gama de equipamentos de protecção pessoais.

Transportar

Desligar sempre o soprador, colocar a alavanca de entalhe em , e tirar a linha de conexão na ficha do casquilho – também durante o transporte em curtos trajectos. Por isto não há nenhum arranque involuntário do motor.

Transportar o soprador no cabo de manejo.

Em veículos: Proteger o soprador para que não bascule para o lado e que não seja danificado.

Acessórios

Só aplicar as peças ou os acessórios autorizados pela STIHL para este soprador, ou as peças tecnicamente similares. Dirija-se a um revendedor especializado no caso de ter perguntas sobre a matéria. Utilizar unicamente peças ou acessórios de alta qualidade. Senão pode existir o perigo de acidentes ou de danos no soprador.

A STIHL recomenda utilizar as peças e os acessórios originais da STIHL. Estes são adaptados optimamente nas suas características ao produto e às exigências do utilizador.

Não efectuar alterações no soprador – a segurança pode ser posta em perigo por isto. A STIHL exclui qualquer responsabilidade por danos de pessoas e de objetos que se apresentam durante o emprego de aparelhos de anexo não autorizados.

Accionamento

Bateria

Observar a folha anexada ou as Instruções de serviço da bateria da STIHL, e guardá-la ou guardá-las num lugar seguro.

As demais indicações de segurança – vide no site www.stihl.com/safety-data-sheets

Carregador

Observar a folha anexada do carregador da STIHL, e guardá-la num lugar seguro.

Linha de conexão

Observar a folha anexada da linha de conexão da STIHL, e guardá-la num lugar seguro.

Antes do trabalho

Verificar se o soprador está num estado seguro para o serviço – observar os capítulos respectivos nas Instruções de serviço:

- Não utilizar uma bateria defeituosa nem deformada
- A alavanca de comando tem que funcionar com facilidade (alavanca de entalhe em  – a alavanca de comando tem que voltar para a posição inicial depois de ter sido largada
- A tubeira tem que ser montada devidamente
- Os cabos da mão têm que estar limpos e secos, sem óleo nem sujidade – isto é importante para conduzir seguramente o soprador
- Não efectuar alterações nos equipamentos de serviço e de segurança
- Controlar o estado da caixa

O desgaste na caixa (roturas) pode conduzir a um perigo de ferir-se por corpos estranhos a sair. Ir ver um revendedor especializado no caso de danificações na caixa – a STIHL recomenda o revendedor especializado da STIHL.

O soprador deve unicamente ser accionado num estado seguro para o serviço – **perigo de acidentes!**

Durante o trabalho

No caso de um perigo iminente resp. em caso de emergência desligar imediatamente o soprador, colocar a alavanca de entalhe em , e tirar a linha de conexão na ficha do casquilho.

Não tirar a ficha da linha de conexão com o motor a funcionar do casquilho.

O soprador só é manejado por uma só pessoa – não tolerar outras pessoas na zona de trabalho.

Manter afastados crianças, animais e espectadores.

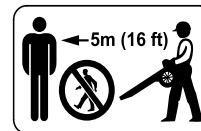

Nenhuma outra pessoa deve permanecer na zona à volta de 5 m (16 ft) – **perigo de ferir-se** por objectos lançados para fora!

Manter esta distância também a objectos (veículos, vidros) – **perigo de danos materiais!**

Nunca soprar na direcção de outras pessoas ou de animais – o aparelho pode lançar pequenos objectos com uma grande velocidade para cima – **perigo de ferir-se!**

Observar os pequenos animais (num campo aberto e em jardins) durante o sopro para não os pôr em perigo.

Nunca deixar funcionar o soprador sem vigilância.

Só trabalhar ao avançar lentamente – observar sempre a zona de saída do tubo soprador – não andar para trás – **perigo de tropeçar!**

Evitar posturas anormais do corpo, e manter sempre o equilíbrio. Procurar sempre uma posição sólida e segura.

Cuidado em encostas, num terreno acidentado – **perigo de escorregar!**

Observar os obstáculos: Desperdícios, tocos, raízes, fossos – **perigo de tropeçar!**

Não trabalhar num escadote, nem em locais instáveis.

Trabalhar calma e concentradamente – só em boas condições de luz e de vista. Trabalhar prudentemente, não pôr outras pessoas em perigo.

Fazer a tempo intervalos de trabalho para evitar o cansaço e a fadiga extrema – **perigo de acidentes!**

Durante o sopro de grandes quantidades de material carregado de pó podem apresentar-se superalimentações electrostáticas que podem descarregar-se repentinamente sob condições ambientes desvantajosas (por exemplo muito secas).

Usar sempre uma máscara guarda-pó no caso de um desenvolvimento de pó.

Não passar objectos pela grade de protecção nem pela tubeira para dentro da caixa, nem aspirar objectos através da grade de protecção. **Perigo de ferir-se** por objectos lançados para fora, e perigo de danos no soprador.

Interromper o trabalho, e eliminar as causas para as modificações quando se sentem alterações no comportamento de marcha (por exemplo maiores vibrações).

Se o soprador for submetido a um esforço não conforme o previsto (por exemplo uma influência de força por um golpe ou uma queda), é imprescindível verificar se está num estado seguro para o serviço antes de continuar a trabalhar – vide também o capítulo "Antes do trabalho". Controlar particularmente a operacionalidade dos equipamentos de segurança. Não continuar a utilizar, de maneira nenhuma, os aparelhos inseguros para o serviço. Contactar um revendedor especializado em caso de dúvida.

Antes de deixar o soprador: Desligar o soprador, colocar a alavanca de entalhe em , e tirar a linha de conexão na ficha do casquilho.

Depois do trabalho

Limpar o soprador de pó e sujidade – não utilizar agentes dissolvendo a gordura.

Não lavar o soprador com uma mangueira com água.

Não utilizar lavadoras de alta pressão para a limpeza do soprador. O jacto de água duro pode danificar peças do soprador.

Vibrações

Este aparelho distingue-se por uma pequena carga causada pela vibração das mãos.

Apesar disto tudo recomendamos um exame médico ao utilizador quando existe, no caso individual, a suspeita de transtornos circulatórios nas mãos (por exemplo formigas nos dedos).

Manutenção e reparações

Antes de efectuar qualquer trabalho de reparação e de manutenção, colocar a alavanca de entalhe em , e tirar a linha de conexão na ficha do casquilho. Por isto não há nenhum arranque involuntário do motor.

Manter regularmente o aparelho. Só executar os trabalhos de manutenção e as reparações descritos nas Instruções de serviço. Mandar executar todos os demais trabalhos por um revendedor especializado.

A STIHL recomenda mandar efectuar os trabalhos de manutenção e as reparações unicamente pelo revendedor especializado da STIHL. Aos revendedores especializados da STIHL são oferecidas regularmente instruções, e são postas à disposição Informações Técnicas.

Utilizar unicamente as peças de reposição de alta qualidade. Senão pode existir o perigo de acidentes ou de danos no aparelho. Dirija-se a um revendedor especializado no caso de ter perguntas sobre a matéria.

A STIHL recomenda utilizar as peças de reposição originais da STIHL. Estas são adaptadas optimamente nas suas características ao aparelho e às exigências do utilizador.

Não efectuar alterações no aparelho – a segurança pode ser posta em perigo por isto – **perigo de acidentes!**

Controlar regularmente se os contactos eléctricos e a linha de conexão e a ficha de rede do carregador têm um isolamento e um envelhecimento impecáveis (fragilidade).

Peças eléctricas, como por exemplo a linha de conexão do carregador, devem unicamente ser reparadas resp. substituídas por electricistas especializados.

Limpar as peças plásticas com um pano. Detergentes ácidos podem danificar o material plástico.

Limpar cuidadosamente a grade de protecção na caixa com uma escova macia em caso de necessidade.

Manter o casquilho livre de sujidade – limpá-lo em caso de necessidade.

Guardar o aparelho de modo seguro num lugar seco, com a alavanca de entalhe em  e com a linha de conexão desencaixada.

Utilização

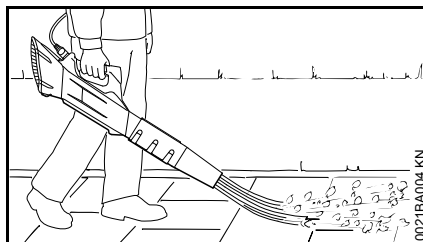

O soprador está previsto para o serviço com uma só mão. Pode ser transportado pelo operador com a mão direita ou a mão esquerda no cabo de manejo.

- Segurar o soprador sempre firmemente na mão

Olhal de suporte

Ao utilizar a bateria STIHL AR, o soprador pode ser enganchado através do olhal de suporte nos estofos de aperto.

Utilizar baterias do tipo AR unicamente com o cinto de suporte respectivo – não combiná-las com outros cintos de suporte (por exemplo o cinto para um só ombro, o cinto duplo para os ombros, etc.).

Utilizar os estofos de aperto na bateria STIHL AR

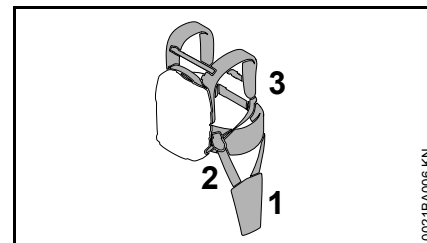

- Fixar os estofos de aperto (1) com a ajuda do jogo de peças AR (2) no cinto de suporte (3), vide a folha anexada referente ao jogo de peças AR
- Enganchar o soprador com o olhal de suporte nos estofos de aperto

Completar o soprador

Tubeira

! ATENÇÃO

Só accionar o aparelho com uma tubeira completamente montada – **perigo de ferir-se!**

Aplicar a tubeira

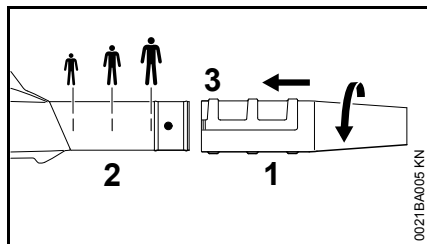

- Enfiar a tubeira (1) até à marcação respectiva no tubo soprador (2) dependentemente da altura
- Girar a tubeira (1) na direcção da seta, e engatá-la na ranhura (3)

Regular a tubeira

- Girar a tubeira (1) no sentido contrário à direcção da seta até ao encosto
- Deslocar a tubeira (1) até à marcação respectiva no tubo soprador (2) dependentemente da altura
- Girar a tubeira (1) na direcção da seta, e engatá-la na ranhura (3)

Desmontar a tubeira

- Girar a tubeira (1) no sentido contrário à direcção da seta até ao encosto
- Remover a tubeira (1) no sentido contrário à direcção da seta do tubo soprador (2)

Conectar electricamente o carregador

A tensão de rede e a tensão de serviço têm que coincidir.

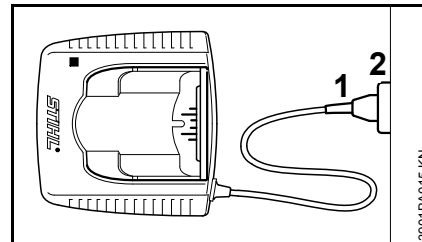

- Enfiar a ficha de rede (1) na tomada de corrente (2)

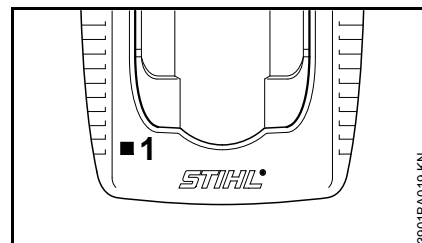

Um auto-teste é efectuado depois de ter ligado o carregador ao abastecimento de corrente eléctrica. O diodo luminoso (1) no carregador está aceso em verde durante aprox. 1 segundo durante este processo, está aceso em vermelho a seguir, e apaga-se novamente.

Carregar a bateria

A bateria não é carregada completamente quando é fornecida.

Recomenda-se carregar completamente a bateria antes de colocá-la pela primeira vez em funcionamento.

- Ligar o carregador ao abastecimento de corrente – a tensão de rede do abastecimento de corrente e a tensão de serviço do carregador têm que coincidir – vide o capítulo "Conectar electricamente o carregador"

Accionar o carregador unicamente em espaços fechados e secos com temperaturas ambientes de +5 °C a +40 °C (41° F a 104° F).

Só carregar as baterias secas. Deixar secar uma bateria húmida antes de iniciar a carga.

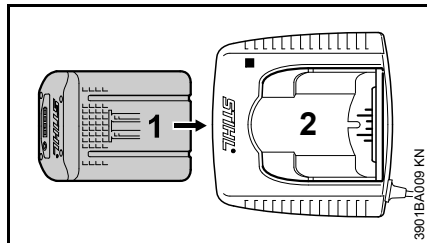

- Enfiar a bateria (1) no carregador (2) até sentir a primeira resistência – puxá-la a seguir até ao encosto

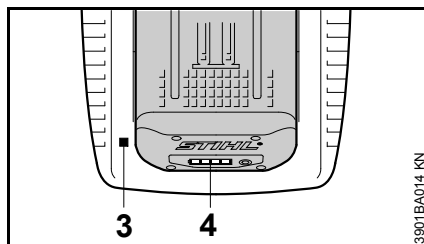

O diodo luminoso (LED) (3) no carregador está aceso depois de ter colocado a bateria – vide o capítulo "Diodo luminoso (LED) no carregador".

O processo de carga começa logo quando os diodos luminosos (LEDs) (4) na bateria começam a estar acesos em verde – vide o capítulo "LEDs na bateria".

O período de carga depende de diferentes factores de influência, como o estado da bateria, a temperatura ambiente, etc., e pode diferenciar-se por isto dos períodos de carga indicados.

A bateria aquece-se no aparelho durante o trabalho. Se for colocada uma bateria quente no carregador, pode ser necessário um arrefecimento da bateria antes de efectuar a carga. O processo de carga começa unicamente quando a bateria é arrefecida. O período de carga pode prolongar-se pelo período de arrefecimento.

A bateria e o carregador aquecem-se durante o processo de carga.

Carregadores AL 300, AL 500

Os carregadores AL 300 e AL 500 estão equipados com um ventilador para arrefecer a bateria.

Carregador AL 100

O carregador AL 100 aguarda com o processo de carga até que a bateria seja arrefecida por si própria. O arrefecimento da bateria passa-se através da emissão de calor ao ar ambiente.

Fim da carga

Quando a bateria é carregada completamente, o carregador desliga-se automaticamente, para isto:

- apagam-se os diodos luminosos (LEDs) na bateria
- apaga-se o diodo luminoso (LED) no carregador
- desliga-se o ventilador do carregador (se existente no carregador)

Tirar a bateria carregada do carregador depois do fim da carga.

LEDs na bateria

Quatro diodos luminosos (LEDs) indicam o estado de carga da bateria e os problemas que se apresentam na bateria ou no aparelho.

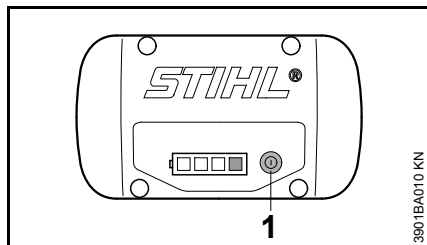

- Premir a tecla (1) para activar a indicação – a indicação apaga-se automaticamente depois de 5 segundos

Os diodos luminosos (LEDs) podem estar acesos em verde ou vermelho resp. emitir uma luz intermitente verde ou vermelha.

- O diodo luminoso (LED) está aceso constantemente em verde.
- O diodo luminoso (LED) emite uma luz intermitente verde.
- O diodo luminoso (LED) está aceso constantemente em vermelho.
- O diodo luminoso (LED) emite uma luz intermitente vermelha.

Durante a carga

Os diodos luminosos (LEDs) mostram o decurso da carga ao estarem acesos constantemente ou ao emitirem constantemente uma luz intermitente.

A capacidade que é carregada neste momento é indicada durante a carga por um diodo luminoso (LED) que emite uma luz intermitente verde.

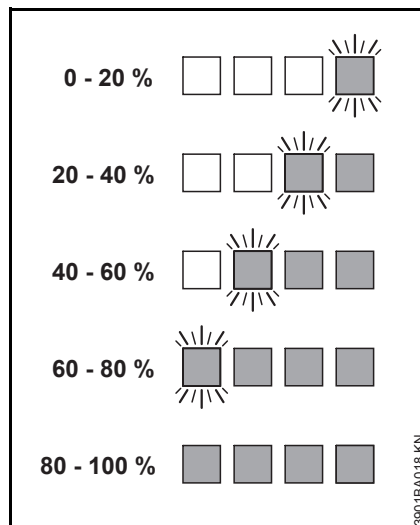

Os diodos luminosos (LEDs) na bateria desligam-se automaticamente quando o processo de carga é terminado.

Quando os diodos luminosos (LEDs) na bateria emitem uma luz intermitente vermelha ou quando estão acesos em vermelho – vide o capítulo "Quando os diodos luminosos (LEDs) vermelhos estão acesos constantemente/emitem constantemente uma luz intermitente".

Durante o trabalho

Os diodos luminosos (LEDs) verdes indicam o estado de carga por uma luz constante ou uma luz intermitente constante.

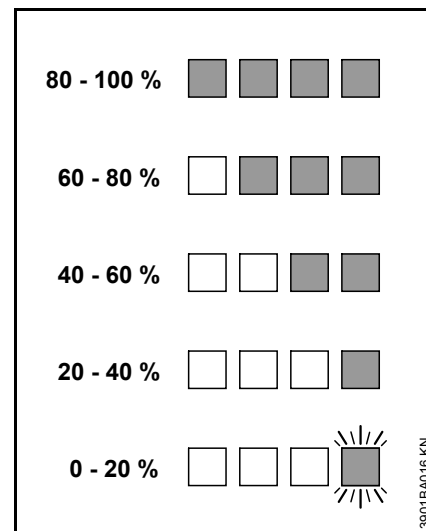

Quando os diodos luminosos (LEDs) na bateria emitem uma luz intermitente vermelha ou quando estão acesos em vermelho – vide o capítulo "Quando os diodos luminosos (LEDs) vermelhos estão acesos constantemente/emitem constantemente uma luz intermitente".

Quando os diodos luminosos (LEDs) vermelhos estão acesos constantemente/emitem constantemente uma luz intermitente

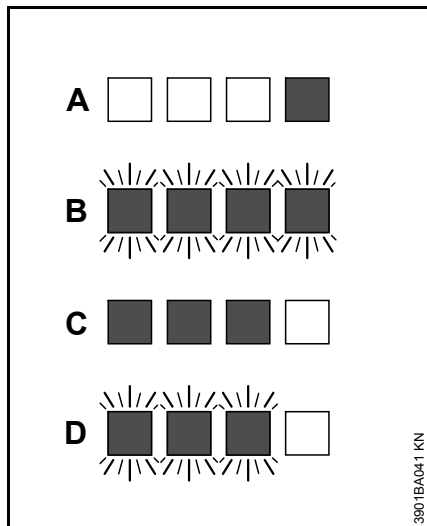

A	Um diodo luminoso (LED) está aceso constantemente em vermelho:	Bateria demasiado quente ^{1) 2)} /fria ¹⁾
B	4 diodos luminosos (LEDs) emitem uma luz intermitente vermelha:	Falha de funcionamento na bateria ³⁾
C	3 diodos luminosos (LEDs) estão acesos permanentemente em vermelho:	O aparelho está demasiado quente – deixá-lo arrefecer-se
D	3 diodos luminosos (LEDs) emitem uma luz intermitente vermelha:	Falha de funcionamento no aparelho ⁴⁾

1) Durante a carga: O processo de carga arranca automaticamente depois do arrefecimento/aquecimento da bateria.

2) Durante o trabalho: O aparelho desliga-se – deixar arrefecer a bateria durante algum tempo, tirar eventualmente a bateria da bolsa no cinto para isto.

3) Perturbação electromagnética ou defeito. Tirar a bateria da bolsa no cinto, e inserí-la novamente. Ligar o aparelho – quando os diodos luminosos (LEDs) emitem ainda uma luz intermitente, a bateria está defeituosa, e tem que ser substituída.

4) Perturbação electromagnética ou defeito. Tirar a bateria da bolsa no cinto, e tirar a ficha da linha de conexão do casquilho no aparelho. Libertar os contactos na bolsa no cinto e na ficha da linha de conexão com um objecto embotado de sujidade. Inserir novamente a bateria, e encaixar a ficha da linha de conexão no casquilho no aparelho. Ligar o aparelho – quando os diodos luminosos (LEDs) emitem ainda uma luz intermitente, o aparelho não funciona correctamente, e tem que ser examinado pelo revendedor especializado – a STIHL recomenda o revendedor especializado da STIHL.

LED no carregador

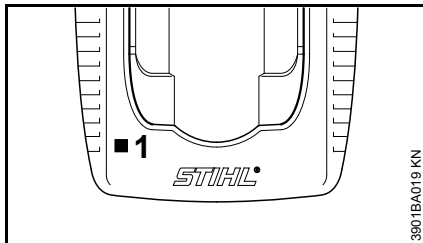

O diodo luminoso (LED) (1) no carregador pode estar aceso continuamente em verde ou emitir uma luz intermitente vermelha.

A luz contínua verde ...

... pode ter os significados seguintes:

A bateria

- é carregada
- está demasiado quente, e tem que arrefecer-se antes de ser carregada

Vide também o capítulo "LEDs na bateria".

O diodo luminoso (LED) verde no carregador apaga-se quando a bateria está carregada completamente.

A luz intermitente vermelha ...

... pode ter os significados seguintes:

- Nenhum contacto eléctrico entre a bateria e o carregador – tirar a bateria, e colocá-la novamente
- Falha de funcionamento na bateria – vide também o capítulo "LEDs na bateria"
- Falha de funcionamento no carregador – mandar revê-lo pelo revendedor especializado. A STIHL recomenda o revendedor especializado da STIHL

Elementos de manuseio

Vista de conjunto

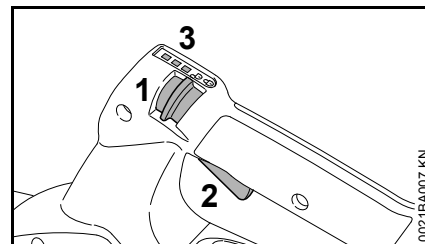

- 1 Alavanca de entalhe
- 2 Alavanca de comando
- 3 LEDs

Função da alavanca de entalhe

Posição

- O soprador está desligado
- A alavanca de comando é bloqueada, e não pode ser accionada

Posição

- O soprador está ligado
- A alavanca de comando é desbloqueada, e pode ser accionada

Regular o estágio de potência

A capacidade de sopro pode ser regulada com a alavanca de entalhe. Estão disponíveis 3 estágios de potência.

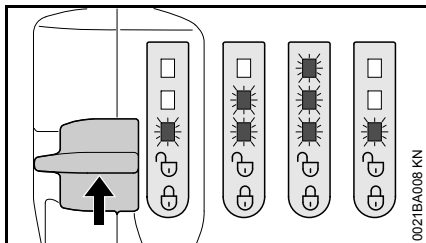

O estágio de potência actual é indicado através dos LEDs.

- Se não estiver aceso um LED: Ligar o soprador, vide o capítulo "Ligar o aparelho"
- Puxar a alavanca de entalhe para cima, e deixá-la voltar para trás. O próximo estágio de potência é activado
- Repetir o passo anterior tantas vezes até que seja indicado o estágio de potência desejado

Depois do terceiro estágio de potência segue novamente o primeiro estágio de potência.

Função da alavanca de comando

Dirigir a capacidade de sopro

A capacidade de sopro pode ser dirigida progressivamente através da alavanca de comando.

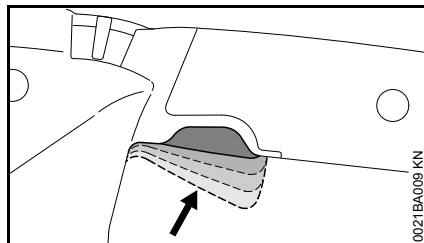

- Premir a alavanca de comando até que a capacidade de sopro desejada esteja encostada

Com a alavanca de comando crescentemente premeida aumenta-se a capacidade de sopro até ao limite do estágio de potência.

Activar a função Boost

A função Boost pode ser activada independentemente do estágio de potência regulado. A função Boost chama sempre a máxima capacidade de sopro.

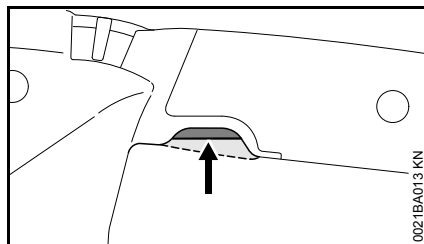

- Premir a alavanca de comando em excesso, e mantê-la premeida

Os LEDs emitem luzes um depois do outro.

A função Boost é activa até que a alavanca de comando seja largada.

Ligar o aparelho

- Aplicar a tubeira, vide o capítulo "Completar o soprador"

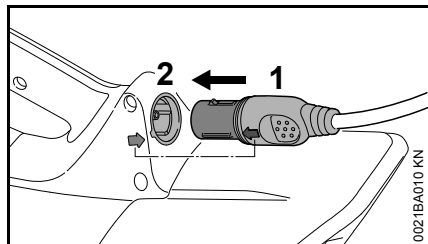

- Cobrir as setas, e encaixar a ficha (1) da linha de conexão no casquilho (2) no soprador
- Procurar uma posição sólida e segura
- Estar direito, e segurar o soprador de modo relaxado

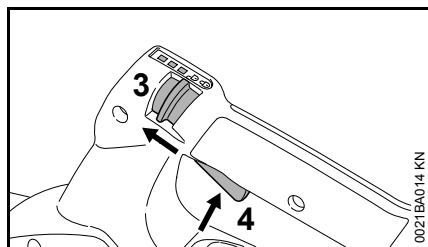

- Colocar a alavanca de entalhe (3) em
- Accionar a alavanca de comando (4)

Desligar o aparelho

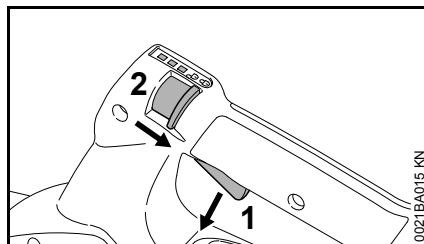

- Largar a alavanca de comando (1)
- Colocar a alavanca de entalhe (2) em A alavanca de comando já não pode ser accionada, o soprador está desligado

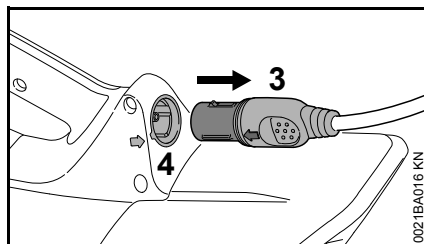

- No caso de intervalos e depois do fim do trabalho tirar a linha de conexão (3) na ficha do casquilho (4)
- Depositar o soprador de tal modo que ninguém seja posto em perigo
- Proteger o soprador contra o emprego não autorizado

Guardar o aparelho

- Desligar o soprador, vide o capítulo "Desligar o aparelho"
- Guardar o soprador num lugar seco e seguro
- Proteger o soprador contra a utilização não autorizada (por exemplo por crianças)

Guardar a bateria

- Tirar a bateria do saco para baterias resp. o carregador
- Armazenar a bateria em espaços fechados e secos, e guardá-la num lugar seguro. Protegê-lo contra a utilização não autorizada (por exemplo por crianças) e contra a sujidade
- Não armazenar as baterias de reserva sem serem utilizadas – utilizá-las alternadamente
- Armazenar a bateria com um estado de carga de aprox. 30 % para alcançar uma óptima durabilidade.

Guardar o carregador

- Retirar a bateria
- Tirar a ficha de rede
- Armazenar o carregador em espaços fechados e secos, e guardá-lo num lugar seguro. Protegê-lo contra a utilização não autorizada (por exemplo por crianças) e contra a sujidade

Controlo e manutenção pelo utilizador

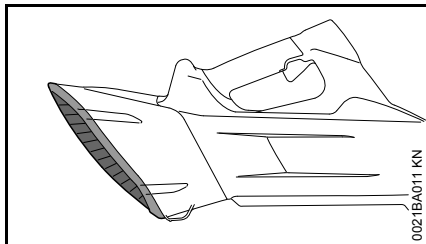

- Controlar se a grade de protecção está danificada, antes de efectuar o trabalho e depois do fim do trabalho – substituir a grade de protecção pelo revendedor especializado¹⁾ no caso de estar danificada
- Limpar cuidadosamente a grade de protecção suja com uma escova macia em caso de necessidade

¹⁾ A STIHL recomenda o revendedor especializado da STIHL

Indicações de manutenção e de conservação

As indicações referem-se às condições de emprego normais. Reduzir correspondentemente os intervalos indicados sob condições mais difíceis (pó em grande quantidade, etc.) e tempos de trabalho diários mais longos. Antes de efectuar qualquer trabalho no soprador, colocar a alavanca de entalhe em  , e tirar a linha de conexão na ficha do casquilho.		antes de iniciar o trabalho	depois do fim do trabalho resp. diariamente	semanalmente	mensalmente	anualmente	no caso de uma perturbação	no caso de uma danificação	em caso de necessidade
Aparelho completo	Controlo visual (estado)	X							
	Limpar		X						
Cabos de manejo (alavanca de entalhe, alavanca de comando)	Controlo do funcionamento	X							
	Limpar		X						X
Grade de protecção	Controlo visual (estado)	X	X						
	Limpar								X
	Substituição pelo revendedor especializado ¹⁾							X	
Parafusos e porcas acessíveis	Reaperto								X
Bateria	Controlo visual	X					X	X	
Casquilho	Limpar	X							X
	Controlo do funcionamento (encaixar e desencaixar a ficha da linha de conexão)	X							
Linha de conexão	Controlo visual (estado)	X							
Autocolante de segurança	Substituir							X	

¹⁾ A STIHL recomenda o revendedor especializado da STIHL

Minimizar o desgaste, e evitar os danos

A observação das prescrições destas Instruções de serviço evita um desgaste excessivo e danos no aparelho.

A utilização, a manutenção e a armazenagem do aparelho têm que ser efectuadas com tanto cuidado como descrito nestas Instruções de serviço.

O próprio utilizador responsabiliza-se por todos os danos causados pela não-observação das indicações de segurança, manejo e manutenção. Isto é sobretudo válido para:

- Modificações no produto não autorizadas pela STIHL
- A utilização de ferramentas ou acessórios que não são autorizados para o aparelho, nem apropriados ou de menor qualidade
- A utilização não conforme o previsto do aparelho
- A utilização do aparelho durante competições ou concursos
- Os danos consecutivos devido à utilização do aparelho com peças defeituosas

Trabalhos de manutenção

Todos os trabalhos mencionados no capítulo "Indicações de manutenção e de conservação" têm que ser efectuados regularmente. Quando o utilizador não pode efectuar ele próprio estes trabalhos de manutenção, tem que encarregar um revendedor especializado com estes trabalhos.

A STIHL recomenda mandar efectuar os trabalhos de manutenção e as reparações unicamente no revendedor especializado da STIHL. Os revendedores especializados são instruídos regularmente, e Informações técnicas são postas à sua disposição.

Se estes trabalhos não forem efectuados ou efectuados impropriamente, podem apresentar-se danos pelos quais o próprio utilizador tem que responsabilizar-se. Trata-se entre outros dos danos seguintes:

- Danos no motor eléctrico devido a uma manutenção não realizada a tempo ou insuficientemente (por exemplo uma limpeza insuficiente da condução de ar de refrigeração)
- Danos no carregador causados por uma conexão eléctrica errada (tensão)
- Danos causados pela corrosão e outros danos consecutivos no aparelho, na bateria e no carregador devido a uma armazenagem e a uma utilização não adequadas
- Danos no aparelho devido à utilização de peças de reposição de qualidade inferior

Peças de desgaste

Algumas peças do aparelho são submetidas a um desgaste normal mesmo quando são utilizadas conforme o previsto, e têm que ser substituídas a tempo, consoante o tipo e o período de emprego. Entre outros trata-se das peças seguintes:

- Tubeira
- Bateria
- Linha de conexão

Peças importantes

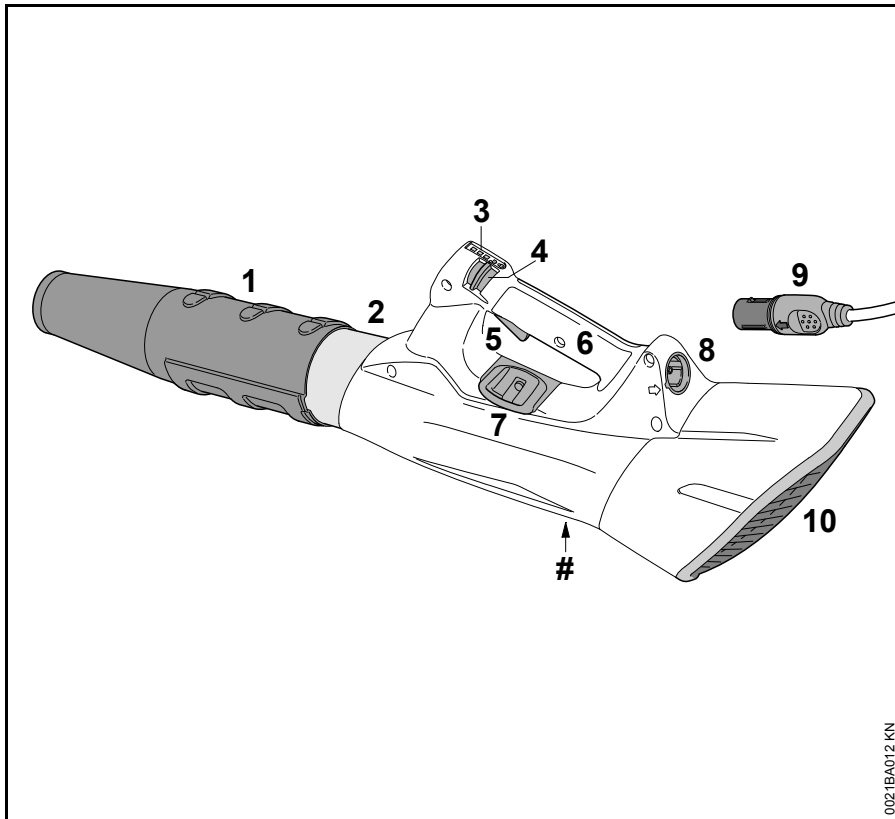

- 1 TUBEIRA
- 2 TUBO SOPRADOR
- 3 LEDs
- 4 ALAVANCA DE ENTALHE
- 5 ALAVANCA DE COMANDO
- 6 CABO DE MANEJO
- 7 OLHAL DE SUPORTE
- 8 CASQUILHO
- 9 FICHA DA LINHA DE CONEXÃO
- 10 GRADE DE PROTEÇÃO
- # NÚMERO DA MÁQUINA

Dados técnicos

Bateria

- Bateria STIHL AP¹⁾ ligada ao soprador através da "Bolsa no cinto AP com linha de conexão"
- Bateria STIHL AR¹⁾ ligada ao soprador através da linha de conexão

O aparelho deve unicamente ser accionado com a bateria original da STIHL e os acessórios originais da STIHL.

O período de funcionamento do aparelho depende do conteúdo de energia da bateria.

Caudal máx. de ar

com tubeira: 840 m³/h

Velocidade máxima de ar:

com tubeira: 63 m/s

Poder de sopro máx.

com tubeira: 17 N

Medidas

Comprimento: 985 mm
 Altura: 267 mm
 Profundidade: 182 mm

Peso

sem linha de conexão: 2,5 kg

Valores sonoros e valores de vibração

O estado operacional Número máximo nominal de rotações é considerado para averiguar os valores sonoros e os valores de vibração.

As demais indicações para cumprir a norma da entidade patronal referente à vibração 2002/44/CE vide no site www.stihl.com/vib

Nível da pressão sonora L_p segundo EN 60335-2-100

80 dB(A)

Nível da potência sonora L_w segundo EN 60335-2-100

90 dB(A)

Valor de vibração a_n segundo EN 60335-2-100

Cabo de manejo: < 2,5 m/s²

O factor K segundo RL 2006/42/CE é de 2,5 dB(A) para o nível da pressão sonora e o nível da potência sonora; o factor K segundo RL 2006/42/CE é de 2,0 m/s² para o valor de vibração.

Os valores de vibração indicados foram medidos segundo um processo de controlo normalizado, e podem ser utilizados para a comparação de aparelhos eléctricos.

Os valores de vibração que se apresentam realmente, podem diferenciar-se dos valores indicados, dependentemente do tipo da utilização.

Os valores de vibração indicados podem ser utilizados para uma primeira estimação da carga causada pela vibração.

A carga realmente causada pela vibração tem que ser avaliada. Ao mesmo tempo podem ser considerados os períodos durante os quais o aparelho eléctrico está desligado, e os períodos durante os quais está ligado, mas funciona sem carga.

Transporte

As baterias da STIHL cumprem as condições prévias mencionadas segundo o manual NU ST/SG/AC.10/11/rev.5 parte III, alínea 38.3.-

O utilizador pode levar as baterias da STIHL durante o transporte em estradas sem outras prescrições ao lugar de emprego do aparelho.

As baterias de iões de lítio incluídas estão submetidas às prescrições do direito para materiais perigosos.

Durante a expedição por terceiros (por exemplo transporte aéreo ou empresa de transporte) devem ser observadas exigências especiais da embalagem e da marcação.

1) Tecnologia a bateria: Iões de lítio

português

Um especialista para materiais perigosos tem que ser chamado para a preparação da peça de expedição. Observe por favor as as demais prescrições nacionais eventuais.

Empacote a bateria de tal modo que esta não possa movimentar-se na embalagem.

As demais indicações de transporte vide no site www.stihl.com/safety-data-sheets

REACH

REACH designa um decreto CE para registar, avaliar e autorizar produtos químicos.

Informações para cumprir o decreto REACH (CE) No. 1907/2006 vide no site www.stihl.com/reach

Eliminar as perturbações de serviço

Tirar a linha de conexão na ficha do casquilho antes de efectuar qualquer trabalho no soprador.

Avaria	Causa	Solução
O aparelho não arranca durante a ligação	Nenhum contacto eléctrico entre a linha de conexão e o soprador ou a bateria	Separar a linha de conexão da bateria e do soprador, executar o controlo visual da linha de conexão e dos contactos, ligar a linha de conexão à bateria e ao soprador
	Nível de carga da bateria demasiado baixo (1 diodo luminoso na bateria emite uma luz intermitente verde)	Carregar a bateria
	Bateria demasiado quente / fria (1 diodo luminoso na bateria está aceso em vermelho)	Deixar arrefecer a bateria / Deixar aquecer a bateria lentamente com temperaturas de aprox. 15 °C a 20 °C (59 °F a 68 °F)
	Falha na bateria (4 diodos luminosos na bateria emitem luzes intermitentes vermelhas)	Separar a linha de conexão da bateria e do soprador, e ligá-la novamente. Ligar o soprador – quando os diodos luminosos emitem ainda luzes intermitentes, a bateria está defeituosa, e tem que ser substituída
	Soprador demasiado quente (3 diodos luminosos na bateria estão acesos em vermelho)	O soprador está demasiado quente – deixá-lo arrefecer-se
	Perturbação electromagnética ou avaria no soprador (3 diodos luminosos na bateria emitem luzes intermitentes vermelhas)	Separar a linha de conexão da bateria e do soprador, e ligá-la novamente. Ligar o soprador – quando os diodos luminosos emitem ainda luzes intermitentes, o soprador está defeituoso, e tem que ser controlado pelo revendedor especializado ¹⁾
	Humidade no soprador e/ou na bateria	Deixar secar o soprador/a bateria

Tirar a linha de conexão na ficha do casquilho antes de efectuar qualquer trabalho no soprador.

Avaria	Causa	Solução
O soprador desliga-se durante o serviço	Bateria ou parte electrónica do soprador demasiado quente	Deixar arrefecer a bateria e o soprador
	Perturbação eléctrica ou electromagnética	Separar a linha de conexão da bateria e do soprador, e ligá-la novamente
O período de serviço é demasiado curto	A bateria não é carregada completamente	Carregar a bateria
	A durabilidade da bateria é alcançada resp. excedida	Controlar a bateria ¹⁾ , e substituí-la
A bateria fixa presa durante a inserção no carregador ou a ficha da linha de conexão emperra durante o encaixe no casquilho	Guias / Contactos sujas / sujos	Limpar cuidadosamente as guias / os contactos
A bateria não é carregada embora o diodo luminoso no carregador esteja aceso em verde	Bateria demasiado quente / fria (1 diodo luminoso na bateria está aceso em vermelho)	Deixar arrefecer a bateria / Deixar aquecer a bateria lentamente com temperaturas de aprox. 15 °C a 20 °C (59 °F a 68 °F) Accionar o carregador unicamente em espaços fechados e secos com temperaturas ambientes de +5 °C a +40 °C (41 °F a 104 °F).
O diodo luminoso no carregador emite uma luz intermitente vermelha	Nenhum contacto eléctrico entre o carregador e a bateria	Retirar a bateria, e colocá-la novamente
	Falha na bateria (4 diodos luminosos na bateria emitem luzes intermitentes vermelhas durante aprox. 5 segundos)	Tirar a bateria do aparelho, e colocá-la novamente. Ligar o carregador – quando os diodos luminosos emitem ainda luzes intermitentes, a bateria está defeituosa, e tem que ser substituída
	Defeito no carregador	Mandar rever o carregador pelo revendedor especializado ¹⁾

¹⁾ A STIHL recomenda o revendedor especializado da STIHL

Indicações de reparação

Os utilizadores deste aparelho devem unicamente efectuar os trabalhos de manutenção e de conservação descritos nestas Instruções de serviço. As demais reparações devem unicamente ser efectuadas pelos revendedores especializados.

A STIHL recomenda mandar efectuar os trabalhos de manutenção e as reparações unicamente pelo revendedor especializado da STIHL. Aos revendedores especializados da STIHL são oferecidas regularmente instruções, e são postas à disposição Informações técnicas.

Durante as reparações, aplicar unicamente as peças de reposição autorizadas pela STIHL para este aparelho, ou as peças tecnicamente similares. Utilizar unicamente as peças de reposição de alta qualidade. Senão pode existir o perigo de acidentes ou de danos no aparelho.

A STIHL recomenda utilizar as peças de reposição originais da STIHL.

As peças de reposição originais da STIHL podem ser reconhecidas pelo número da peça de reposição da STIHL, pelo emblema **STIHL** e eventualmente pelo símbolo para as peças de reposição da STIHL  (o símbolo também pode estar só em pequenas peças).

Eliminação

Observar as prescrições específicas nos diferentes países para a eliminação.

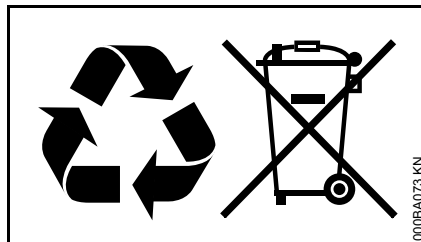

Os produtos da STIHL não devem ser deitados no lixo doméstico. Fazer com que os produtos da STIHL, a bateria, os acessórios e a embalagem sejam reutilizados ecologicamente.

As informações actuais referentes à eliminação podem ser adquiridas no revendedor especializado da STIHL.

Declaração de conformidade CE

ANDREAS STIHL AG & Co. KG
Badstr. 115
D-71336 Waiblingen

certifica que o

Construção: Soprador a
bateria

Marca de fábrica: STIHL

Tipo: BGA 100

Identificação de série: 4866

corresponde às prescrições em conversão das normas 2011/65/UE, 2006/42/CE, 2004/108/CE e 2000/14/CE, e foi desenvolvido e fabricado de acordo com as versões correspondentemente válidas na data de fabricação das normas seguintes:

EN 55014-1, EN 55014-2, EN 60335-1, EN 60335-2-100

Para averiguar o nível da potência sonora medido e garantido procedeu-se segundo a norma 2000/14/CE, anexo V.

Nível da potência sonora medido

BGA 100: 88 dB(A)

Nível da potência sonora garantido

BGA 100: 90 dB(A)

Depósito da documentação técnica:

ANDREAS STIHL AG & Co. KG
Produktzulassung

O ano de construção e o número da máquina são indicados no aparelho.

português

Waiblingen, 01.06.2015

ANDREAS STIHL AG & Co. KG

em exercício

A handwritten signature in black ink, reading "Thomas Elsner". The signature is written in a cursive, flowing style.

Thomas Elsner

Director da gestão dos grupos de
produtos

The CE mark, consisting of the letters "C" and "E" in a stylized, bold font.

Inhoudsopgave

Met betrekking tot deze handleiding	242
Veiligheidsaanwijzingen en werktechniek	242
Gebruik	246
Bladblazer completeren	247
Acculader op het lichtnet aansluiten	247
Accu laden	248
Leds op de accu	249
Led op acculader	250
Bedieningselementen	251
Apparaat inschakelen	252
Apparaat uitschakelen	252
Apparaat opslaan	253
Controle en onderhoud door de gebruiker	253
Onderhouds- en reinigingsvoorschriften	254
Slijtage minimaliseren en schade voorkomen	255
Belangrijke componenten	256
Technische gegevens	257
Opheffen van storingen	259
Reparatierichtlijnen	261
Milieuverantwoord afvoeren	261
EG-conformiteitsverklaring	261

Geachte cliënt(e),

**Het doet ons veel genoegen dat u hebt
gekozen voor een kwaliteitsproduct van
de firma STIHL.**

**Dit product werd met moderne
productiemethoden en onder
uitgebreide kwaliteitscontroles
gefabricéerd. Er is ons alles aan
gelegen dat u tevreden bent met dit
apparaat en er probleemloos mee kunt
werken.**

**Wendt u zich met vragen over uw
apparaat tot uw dealer of de importeur.**

Met vriendelijke groet,



Dr. Nikolas Stihl

Met betrekking tot deze handleiding

Deze handleiding heeft betrekking op een STIHL accubladblazer, in deze handleiding ook bladblazer of apparaat genoemd.

Symbolen

Alle symbolen die op het apparaat zijn aangebracht worden in deze handleiding toegelicht.

Codering van tekstblokken

WAARSCHUWING

Waarschuwing voor kans op ongevallen en letsel voor personen alsmede voor zwaarwegende materiële schade.

LET OP

Waarschuwing voor beschadiging van het apparaat of afzonderlijke componenten.

Technische doorontwikkeling

STIHL werkt continu aan de verdere ontwikkeling van alle machines en apparaten; wijzigingen in de leveringsomvang qua vorm, techniek en uitrusting behouden wij ons daarom ook voor.

Aan gegevens en afbeeldingen in deze handleiding kunnen dan ook geen aanspraken worden ontleend.

Veiligheidsaanwijzingen en werktechniek



Er zijn speciale veiligheidsmaatregelen nodig bij het werken met een bladblazer.



De gehele handleiding voor de eerste ingebruikneming aandachtig doorlezen en voor later gebruik goed opbergen. Het niet in acht nemen van de handleiding kan levensgevaarlijk zijn.

In het algemeen in acht nemen

WAARSCHUWING

- Kinderen of minderjarigen mogen niet met de bladblazer werken. Kinderen onder toezicht houden om er zeker van te zijn dat deze niet met de bladblazer kunnen spelen
- De bladblazer mag alleen door die personen worden gebruikt, die zijn onderricht in het gebruik en het werken hiermee of kunnen aantonen dat zij veilig met de bladblazer kunnen werken

- Personen die naar aanleiding van beperkte fysieke, sensorische of geestelijke capaciteiten niet in staat zijn de bladblazer veilig te bedienen, mogen alleen onder toezicht of op aanwijzingen van een verantwoordelijke persoon hiermee werken
- De bladblazer alleen meegeven of uitlenen aan personen die met dit model en het gebruik ervan vertrouwd zijn – altijd de handleiding meegeven

De nationale veiligheidsvoorschriften, bijv. van beroepsgroepen, sociale instanties, arbeidsinspectie en andere, in acht nemen.

Als de bladblazer niet wordt gebruikt, de bladblazer zo neerzetten dat niemand in gevaar kan worden gebracht. De bladblazer zo opbergen dat onbevoegden er geen toegang toe hebben.

De gebruiker is verantwoordelijk voor ongevallen die andere personen of hun eigendommen overkomen, resp. voor de gevaren waaraan deze worden blootgesteld.

Wie voor het eerst met de bladblazer werkt: door de verkoper of door een andere deskundige laten demonstreren hoe men hiermee veilig kan werken.

Het gebruik van geluid producerende apparaten kan door nationale alsook plaatselijke, lokale voorschriften tijdelijk worden beperkt.

De bladblazer alleen in gebruik nemen als alle componenten in goede staat verkeren.

Aanwijzingen met betrekking tot de bladblazer



Bladblazer uitschakelen, de arrêteerhendel in stand  plaatsen en de aansluitkabel aan de steker uit de bus trekken bij:

- Reinigingswerkzaamheden
- Achterlaten van de bladblazer
- Vervoer
- Opslag
- Reparatie- en onderhoudswerkzaamheden
- Bij gevaarlijke situaties en in geval van nood

Hierdoor wordt het onbedoeld aanlopen van de motor voorkomen.

Lichamelijke gesteldheid

Wie met de bladblazer werkt moet goed uitgerust, gezond zijn en een goede lichamelijke conditie hebben.

Wie zich om gezondheidsredenen niet mag inspannen, moet zijn arts raadplegen of het werken met een bladblazer is toegestaan.

Na gebruik van alcohol, medicijnen die het reactievermogen beïnvloeden of drugs mag niet met de bladblazer worden gewerkt.

Gebruik conform de voorschriften

Met de bladblazer kunnen bladeren, gras, papier en dergelijke, bijv. in parken, sportstadions, op parkeerplaatsen of inritten, bij elkaar worden 'geveegd'.

Geen voor de gezondheid schadelijke materialen wegblazen.

De bladblazer niet in een afgesloten ruimte gebruiken.

Het gebruik van de bladblazer voor andere doeleinden is niet toegestaan en kan leiden tot ongelukken of schade aan de bladblazer. Geen wijzigingen aan de bladblazer aanbrengen – ook dit kan leiden tot ongelukken of schade aan de bladblazer.

Gebruiksvoorwaarden

Met deze bladblazer kan bij regen en in een vochtige omgeving worden gewerkt. Een nat geworden bladblazer na de werkzaamheden drogen.

De bladblazer niet in de regen achterlaten.

Kleding en uitrusting

De voorgeschreven kleding en uitrusting dragen.



De kleding moet doelmatig zijn en mag tijdens het werk niet hinderen. Nauwsluitende kleding dragen – combipak, geen stofjas.



Geen kleding dragen die terecht kan komen in de luchtaanzuigopening. Ook geen sjaal, das en sieraden dragen. Lang haar in een paardenstaart dragen en vastzetten (hoofddoek, muts, helm enz.).

Stevige schoenen met stoeve, slipvrije zolen dragen.

WAARSCHUWING



Om de kans op oogletsel te reduceren een nauw aansluitende veiligheidsbril volgens de norm EN 166 dragen. Erop letten dat de veiligheidsbril goed zit.

"Persoonlijke" gehoorbescherming wordt geadviseerd – bijv. oorkappen.

STIHL biedt een omvangrijk programma aan persoonlijke beschermuitrusting aan.

Vervoeren

Altijd de bladblazer uitschakelen, de arrêteerhendel in stand  plaatsen en de aansluitkabel aan de steker uit de bus trekken – ook bij het vervoer over korte afstanden. Hierdoor wordt het onbedoeld aanlopen van de motor voorkomen.

De bladblazer aan de bedieningshandgreep dragen.

In auto's: de bladblazer tegen kantelen en beschadiging beveiligen.

Toebehoren

Alleen die onderdelen of toebehoren monteren die door STIHL voor deze bladblazer zijn vrijgegeven of technisch gelijkwaardige onderdelen. Bij vragen hierover contact opnemen met een geautoriseerde dealer. Alleen hoogwaardige onderdelen of toebehoren monteren. Als dit wordt nagelaten bestaat de kans op ongelukken of schade aan de bladblazer.

STIHL adviseert originele STIHL onderdelen en toebehoren te monteren. Deze zijn qua eigenschappen optimaal op het product en de eisen van de gebruiker afgestemd.

Geen wijzigingen aan de bladblazer aanbrengen – uw veiligheid kan hierdoor in gevaar worden gebracht. Voor persoonlijke en materiële schade die door het gebruik van niet-vrijgegeven aanbouwapparaten wordt veroorzaakt is STIHL niet aansprakelijk.

Aandrijving

Accu

De instructies in het bijlageblad of in de handleiding van de STIHL accu opvolgen en goed bewaren.

Zie voor uitgebreidere veiligheidsinstructies – www.stihl.com/safety-data-sheets

Acculader

De instructies in het bijlageblad van de STIHL acculader opvolgen en goed bewaren.

Aansluitkabel

De instructies in het bijlageblad van de STIHL aansluitkabel opvolgen en goed bewaren.

Voor de werkzaamheden

Controleren of de bladblazer in technisch goede staat verkeert – het betreffende hoofdstuk in de handleiding in acht nemen:

- Geen defecte of vervormde accu monteren
- De schakelhendel moet soepel bewegen (arrêteerhendel in stand  – de schakelhendel moet na het loslaten terugkeren in de uitgangsstand
- De blaasmond moet volgens voorschrift zijn gemonteerd
- De handgrepen moeten schoon en droog, olie- en vuilvrij zijn – belangrijk voor een veilige bediening van de bladblazer
- Geen wijzigingen aan de bedieningselementen en de veiligheidsinrichtingen aanbrengen
- Staat van de behuizing controleren

Slijtage aan de behuizing (scheurtjes, breuken) kan tot letsel leiden door naar buiten toe weggeslingerde voorwerpen. Bij beschadigingen aan de behuizing contact opnemen met een geautoriseerde dealer – STIHL adviseert de STIHL dealer.

De bladblazer mag alleen in technisch goede staat worden gebruikt – **kans op ongelukken!**

Tijdens de werkzaamheden

Bij dreigend gevaar, resp. in geval van nood de bladblazer direct uitschakelen, de arrêteerhendel in stand  plaatsen en de aansluitkabel aan de stekker uit de bus trekken.

De stekker van de aansluitkabel niet bij draaiende motor uit de bus trekken.

De bladblazer wordt slechts door één persoon bediend – geen andere personen in het werkgebied toestaan.

Kinderen, dieren en toeschouwers op afstand houden.

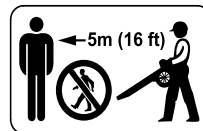

Binnen een straal van 5 m (16 ft) mogen zich geen andere personen ophouden – **kans op letsel** door weggeslingerde voorwerpen!

Deze afstand ook ten opzichte van andere objecten (auto's, ruiten) aanhouden – **kans op materiële schade!**

Nooit in de richting van andere personen of dieren blazen – de bladblazer kan kleine voorwerpen met hoge snelheid omhoog slingeren – **kans op letsel!**

Tijdens het blazen (in open terrein en in de tuin) op huisdieren letten, om deze niet in gevaar te brengen.

De bladblazer nooit onbeheerd laten draaien.

Alleen stapsgewijs voorwaarts werken – de luchtuitstroombuiging van de blaaspomp altijd in het oog houden – niet achteruit lopen of rennen – **kans op struikelen!**

Abnormale lichaamshoudingen vermijden en altijd het evenwicht behouden. Altijd voor een stabiele en veilige houding zorgen.

Wees voorzichtig bij werkzaamheden op hellingen en in oneffen terrein – **kans op uitglijden!**

Op obstakels letten: afval, boomstronken, wortels, greppels – **kans op struikelen!**

Niet op een ladder, niet op onstabiele plaatsen werken.

Rustig en met overleg werken – alleen bij voldoende licht en goed zicht. Voorzichtig werken, anderen niet in gevaar brengen.

Op tijd rustpauzes nemen om vermoeidheid en uitputting te voorkomen – **kans op ongelukken!**

Bij het wegblazen van grote hoeveelheden stofhoudend materiaal kunnen er elektrostatische ladingen ontstaan, die zich onder ongunstige (bijv. zeer droge) omstandigheden plotseling kunnen ontladen.

Bij stofontwikkeling altijd een stofmasker dragen.

Geen voorwerpen door het beschermrooster of de blaasmond schuiven en geen voorwerpen via het beschermrooster opzuigen. **Kans op letsel** door weggeslingerde voorwerpen en kans op schade aan de bladblazer.

Bij merkbare wijzigingen in de motorkarakteristiek (bijv. hoger trillingsniveau) de werkzaamheden onderbreken en de oorzaken voor de wijziging opheffen.

Als de bladblazer niet volgens voorschrift (bijv. door geweld van buitenaf, door stoten of vallen) werd uitgeschakeld, voor het opnieuw in gebruik nemen beslist de bedrijfszekerheid controleren – zie ook "Voor de werkzaamheden". Vooral de correcte werking van de veiligheidsinrichtingen controleren. Apparaten die niet meer bedrijfszeker zijn, in geen geval verder gebruiken. In geval van twijfel contact opnemen met een geautoriseerde dealer.

Voor het achterlaten van de bladblazer: de bladblazer uitschakelen, de arrêteerhendel in stand  plaatsen en de aansluitkabel aan de stekker uit de bus trekken.

Na de werkzaamheden

Stof en vuil op de bladblazer verwijderen – geen vetoplossende middelen gebruiken.

De bladblazer niet met water afspuiten.

Voor het reinigen van de bladblazer geen hogedrukreiniger gebruiken. Door de harde waterstraal kunnen onderdelen van de bladblazer worden beschadigd.

Trillingen

Dit apparaat wordt gekenmerkt door zeer lage belasting door trillingen voor de handen.

Desondanks wordt de gebruiker geadviseerd zich medisch te laten onderzoeken als in een enkel geval het

vermoeden bestaat op doorbloedingsstoornissen in de handen (bijv. vingers kriebelen).

Onderhoud en reparaties

Voor alle reparatie- en onderhoudswerkzaamheden de arrêteerhendel in stand  plaatsen en de aansluitkabel aan de stekker uit de bus trekken. Hierdoor wordt het onbedoeld aanlopen van de motor voorkomen.

Het apparaat regelmatig onderhouden. Alleen die onderhouds- en reparatiewerkzaamheden uitvoeren die in de handleiding staan beschreven. Alle andere werkzaamheden laten uitvoeren door een geautoriseerde dealer.

STIHL adviseert onderhouds- en reparatiewerkzaamheden alleen door de STIHL dealer te laten uitvoeren. De STIHL dealers nemen regelmatig deel aan scholingen en ontvangen Technische informatie.

Alleen hoogwaardige onderdelen monteren. Als dit wordt nagelaten is er kans op ongelukken of schade aan het apparaat. Bij vragen hierover contact opnemen met een geautoriseerde dealer.

STIHL adviseert originele STIHL onderdelen te monteren. Deze zijn qua eigenschappen optimaal op het apparaat en de eisen van de gebruiker afgestemd.

Geen wijzigingen aan het apparaat aanbrengen – de veiligheid kan hierdoor in gevaar worden gebracht – **kans op ongelukken!**

Elektrische contacten, alsmede de aansluitkabel en de netstekker van de acculader regelmatig op goede isolatie en veroudering (breuk) controleren.

Elektrische componenten, zoals bijv. de aansluitkabel van de acculader, mogen alleen door elektrotechnici worden gerepareerd, resp. vervangen.

Kunststof onderdelen reinigen met een doek. Agressieve reinigingsmiddelen kunnen het kunststof beschadigen.

Het beschermrooster in de behuizing indien nodig voorzichtig reinigen met een zachte borstel.

De bus schoonhouden – indien nodig reinigen.

Het apparaat veilig in een droge ruimte, de arrêteerhendel in stand  en met een losgetrokken aansluitkabel opbergen.

Gebruik

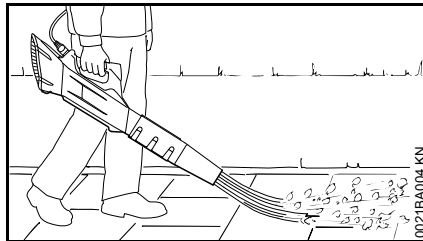

De bladblazer is geconstrueerd voor eenhandsbediening. Het apparaat kan door de gebruiker met de rechter- of linkerhand aan de bedieningshandgreep worden gedragen.

- De bladblazer altijd stevig vasthouden

Draagoog

Bij het gebruik van de accu STIHL AR kan de bladblazer via het draagoog worden vastgehaakt aan het stootkussen.

Accu's van het type AR alleen gebruiken met het bijbehorende draagstel – niet met andere draagriemen (bijv. enkele schouderriem, dubbele schouderriem, etc.) combineren.

Stootkussen voor de accu STIHL AR gebruiken

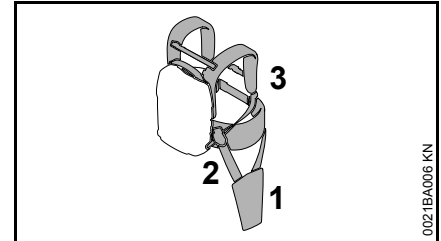

- Stootkussen (1) met behulp van de onderdelenset AR (2) aan het draagstel (3) bevestigen, zie bijlageblad voor onderdelenset AR
- De bladblazer met het draagoog vasthaken aan het stootkussen

Bladblazer completeren

Blaasmond

! WAARSCHUWING

Het apparaat alleen met een compleet gemonteerde blaasmond in gebruik nemen – kans op letsel!

Blaasmond monteren

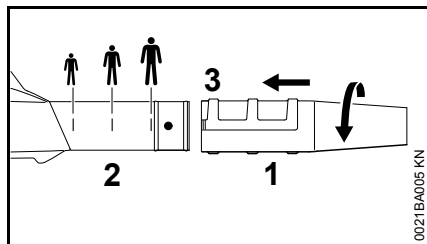

- Afhankelijk van de lichaamslengte de blaasmond (1) tot de betreffende markering op de blaaspijp (2) schuiven
- Blaasmond (1) in de richting van de de pijl draaien en in de groef (3) vastklikken

Blaasmond verstellen

- Blaasmond (1) tegen de richting van de pijl in tot aan de aanslag verdraaien
- Afhankelijk van de lichaamslengte de blaasmond (1) tot aan de betreffende markering op de blaaspijp (2) verschuiven
- Blaasmond (1) in de richting van de de pijl draaien en in de groef (3) vastklikken

Blaasmond uitbouwen

- Blaasmond (1) tegen de richting van de pijl in tot aan de aanslag verdraaien
- Blaasmond (1) tegen de richting van de pijl in van de blaaspijp (2) trekken

Acculader op het lichtnet aansluiten

De netspanning en de werkspanning moeten overeenkomen.

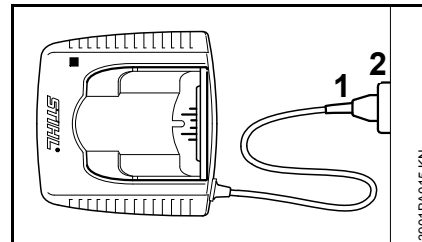

- De netstekker (1) in de contactdoos (2) steken

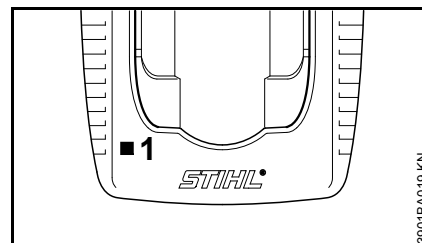

Na het aansluiten van de acculader op het lichtnet vindt een automatische zelftest plaats. Tijdens deze test brandt LED (1) op de acculader gedurende ca. 1 seconde groen, daarna rood en gaat weer uit.

Accu laden

Bij de aflevering is de accu niet volledig geladen.

Wij adviseren, de accu voor de eerste ingebruikneming volledig te laden.

- De acculader op het lichtnet aansluiten – de netspanning van het lichtnet en de werkspanning van de acculader moeten met elkaar corresponderen – zie "Acculader op het lichtnet aansluiten"

De acculader alleen in afgesloten en droge ruimten bij omgevingstemperaturen van +5 °C tot +40 °C (41° F tot 104° F) gebruiken.

Alleen droge accu's laden. Een vochtige accu voor aanvang van het laden laten drogen.

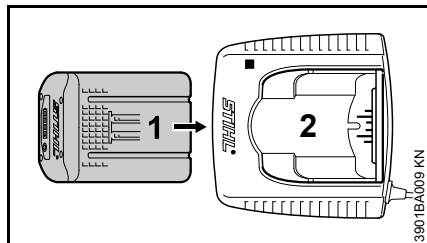

- Accu (1) tot aan de eerst merkbare weerstand in de acculader (2) schuiven – vervolgens tot aan de aanslag hierin drukken

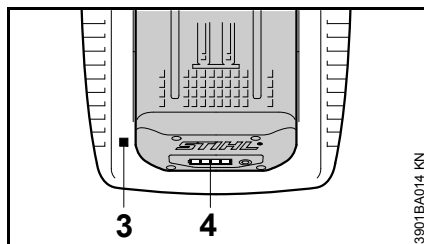

Na het aanbrengen van de accu brandt de led (3) op de acculader – zie "Led op de acculader".

De laadprocedure start zodra de leds (4) op de accu groen branden – zie "Leds op de accu".

De laadtijd is afhankelijk van diverse factoren, zoals de staat van de accu, de omgevingstemperatuur, enz. en kan daarom afwijken van de opgegeven laadtijden.

Tijdens de werkzaamheden loopt de temperatuur van de accu in het apparaat op. Als een warme accu in de acculader wordt geplaatst, kan het nodig zijn de accu voor het laden te laten afkoelen. Het laden start pas als de accu is afgekoeld. De laadtijd kan oplopen door de tijd die nodig is voor het afkoelen.

Tijdens het laden worden de accu en de acculader warm.

Acculaders AL 300, AL 500

De acculaders AL 300 en AL 500 zijn uitgerust met een ventilator voor het koelen van de accu.

Acculader AL 100

De acculader AL 100 wacht met de laadprocedure tot de accu uit zichzelf is afgekoeld. De afkoeling van de accu wordt verzorgd via de warmteafgifte aan de omgevingslucht.

Laadeinde

Als de accu geheel is geladen, schakelt de acculader automatisch uit, dan:

- gaan de leds op de accu uit
- gaat de led op de acculader uit
- schakelt de ventilator van de acculader uit (indien geïnstalleerd in de acculader)

De geladen accu na het beëindigen van het laden uit de acculader nemen.

Leds op de accu

Vier leds geven de laadtoestand van de accu aan alsmede optredende problemen aan de accu of het apparaat.

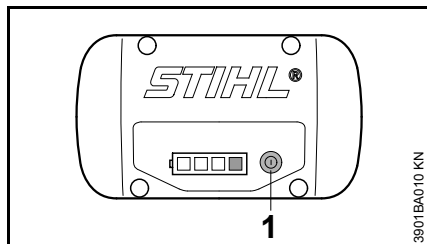



- Toets (1) indrukken, om de indicatie te activeren – de indicatie gaat na 5 seconden automatisch uit

De leds kunnen groen of rood branden, resp. knipperen.

 Led brandt continu groen.

 Led knippert groen.

 Led brandt continu rood.

 Led knippert rood.

Tijdens het laden

De leds geven door het continu branden of knipperen het laadproces aan.

Tijdens het laden wordt de capaciteit, op het moment van laden, door middel van een groen knipperende led aangegeven.

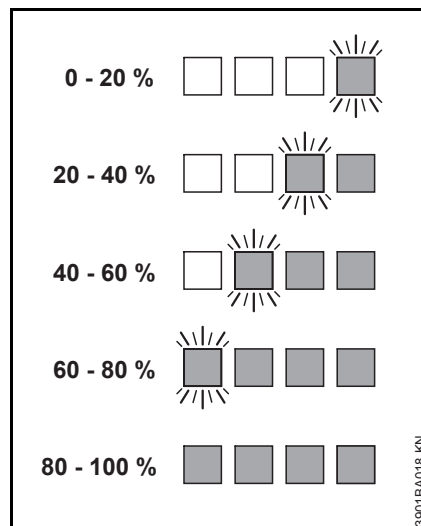

Als het laadproces is beëindigd, gaan de leds op de accu automatisch uit.

Als de leds op de accu rood knipperen of branden – zie "Als de rode leds continu branden/knipperen".

Tijdens de werkzaamheden

De groene leds geven door het continu branden of knipperen de laadtoestand aan.

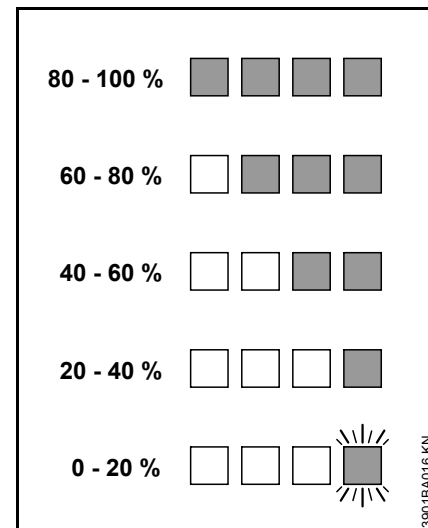

Als de leds op de accu rood knipperen of branden – zie "Als de rode leds continu branden/knipperen".

Als de rode leds continu branden/knipperen

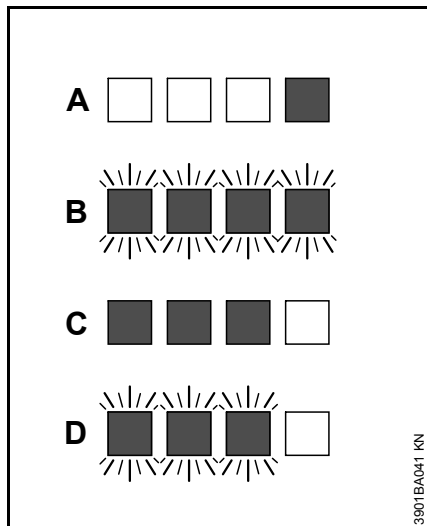

A	1 led brandt continu rood:	Accu te warm ¹⁾ 2)/te koud ¹⁾
B	4 leds knipperen rood:	Storing in de accu ³⁾
C	3 leds branden continu rood:	Apparaat te warm – laten afkoelen
D	3 leds knipperen rood:	Storing in apparaat ⁴⁾

- 1) Tijdens het laden: na het afkoelen/opwarmen van de accu start het laadproces automatisch.
- 2) Tijdens de werkzaamheden: het apparaat schakelt vanzelf uit – de accu enige tijd laten afkoelen, hiervoor eventueel de accu uit de gordeltas nemen.

- 3) Elektromagnetische storing of defect. De accu uit de gordeltas nemen en weer aanbrengen. Apparaat inschakelen – als de leds nog steeds knipperen is de accu defect en moet deze worden vervangen.
- 4) Elektromagnetische storing of defect. De accu uit de gordeltas nemen en de stekker van de aansluitkabel uit de bus van het apparaat trekken. De contacten in de gordeltas en op de stekker van de aansluitkabel met een stomp voorwerp schoonmaken. De accu weer aanbrengen en de stekker van de aansluitkabel in de bus op het apparaat steken. Apparaat inschakelen – als de leds nog steeds knipperen functioneert het apparaat niet correct en moet door een geautoriseerde dealer worden gecontroleerd – STIHL adviseert de STIHL dealer.

Led op acculader

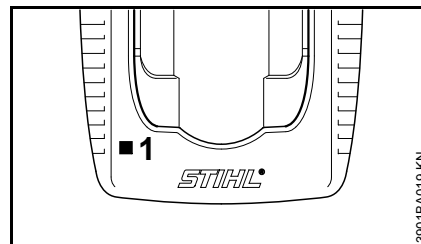

De led (1) op de acculader kan continu groen branden of rood knipperen.

Continu groen ...

... kan duiden op het volgende:

De accu

- wordt geladen
- is te warm en moet voor het laden afkoelen

Zie ook "Leds op de accu".

De groene led op de acculader dooft zodra de accu geheel is geladen.

Rode LED knippert ...

... kan duiden op het volgende:

- Geen elektrisch contact tussen accu en acculader – accu verwijderen en nogmaals aanbrengen
- Storing in de accu – zie ook "Leds op de accu"
- Storing in acculader – door geautoriseerde dealer laten controleren. STIHL adviseert de STIHL dealer

Bedieningselementen

Overzicht

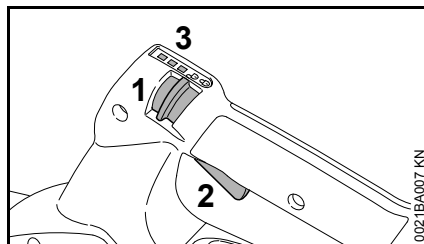

- 1 Arrêteerhendel
- 2 Schakelhendel
- 3 Leds

Werking van de arrêteerhendel

Stand

- De bladblazer is uitgeschakeld
- De schakelhendel is geblokkeerd en kan niet worden bediend

Stand

- De bladblazer is ingeschakeld
- De schakelhendel is ontgrendeld en kan worden bediend

Vermogenstrap instellen

Met behulp van de arrêteerhendel kan de blaascapaciteit worden ingesteld. Er kan worden gekozen tussen 3 vermogenstrappen.

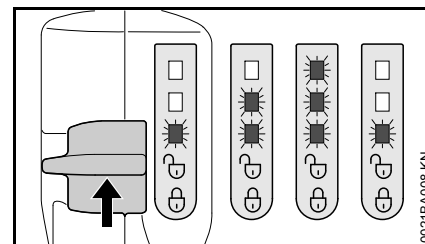

De actuele vermogenstrap wordt via leds aangegeven.

- Als er geen led brandt: de bladblazer inschakelen, zie "Apparaat inschakelen"
- Arrêteerhendel naar boven drukken en laten terugveren. De eerstvolgende vermogenstrap wordt geactiveerd
- De voorgaande handeling zolang herhalen tot de gewenste vermogenstrap wordt weergegeven

Na de derde vermogenstrap volgt weer de eerste vermogenstrap.

Werking van de schakelhendel

Blaascapaciteit regelen

De blaascapaciteit kan via de schakelhendel traploos worden geregeld.

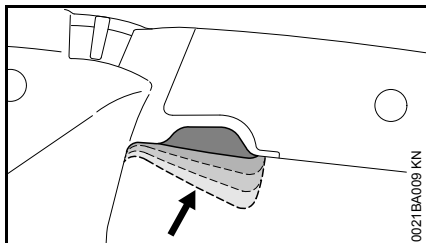

- De schakelhendel slechts zo ver indrukken tot de gewenste blaascapaciteit is bereikt

Met een steeds verder ingedrukte schakelhendel wordt de blaascapaciteit verhoogd tot aan de limiet van de ingestelde vermogenstrap.

Boost-functie activeren

Onafhankelijk van de ingestelde vermogenstrap kan de boost-functie worden geactiveerd. De boost-functie zorgt altijd voor de maximale blaascapaciteit.

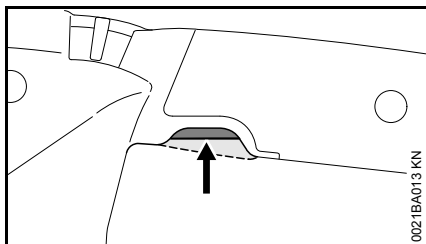

- Schakelhendel geheel indrukken en ingedrukt houden

De leds gaan na elkaar knipperen.

De boost-functie is actief tot de schakelhendel wordt losgelaten.

Na het loslaten van de schakelhendel blijft de eerder ingestelde vermogenstrap behouden.

Apparaat inschakelen

- Blaasmond monteren, zie "Bladblazer completeren"

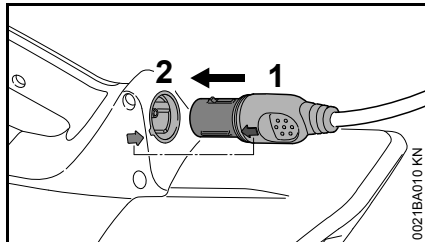

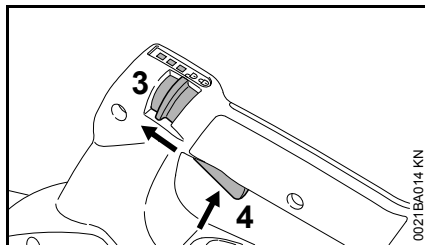

- Pijlen met elkaar in lijn brengen en de stekker (1) van de aansluitkabel in de bus (2) op de bladblazer steken
- Een veilige en stabiele houding aannemen
- Rechtop staan en de bladblazer ontspannen vasthouden

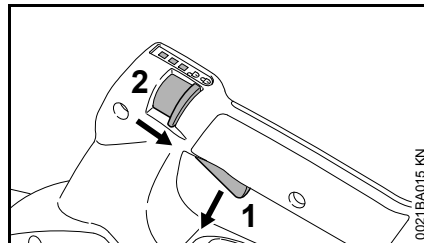

- Arrêteerhendel (3) in stand  plaatsen
- Schakelhendel (4) indrukken

Apparaat uitschakelen



- Schakelhendel (1) loslaten
- Arrêteerhendel (2) in stand  plaatsen. De schakelhendel kan niet meer worden ingedrukt en de bladblazer is uitgeschakeld

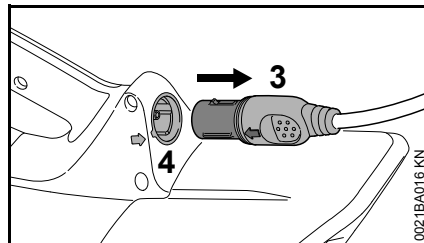

- Bij werkonderbrekingen en na beëindiging van de werkzaamheden de aansluitkabel (3) aan de stekker uit de bus (4) trekken
- De bladblazer zo neerzetten dat niemand in gevaar kan worden gebracht
- De bladblazer zo opbergen dat onbevoegden er geen toegang toe hebben

Apparaat opslaan

- Bladblazer uitschakelen, zie "Apparaat uitschakelen"
- De bladblazer op een droge en veilige plaats opslaan
- De bladblazer beschermen tegen onbevoegd gebruik (bijv. door kinderen)

Accu opbergen

- De accu uit de accu-tas, resp. uit de acculader nemen
- De accu in een afgesloten en droge ruimte bewaren en op een veilige plaats opbergen. Beschermen tegen onbevoegd gebruik (bijv. door kinderen) en beschermen tegen vuil
- De reserve-accu's niet ongebruikt bewaren en afwisselend gebruiken
- Voor een optimale levensduur de accu opslaan bij een laadtoestand van ca. 30%

Acculader opbergen

- Accu wegnemen
- Netstekker uit de contactdoos trekken
- De acculader in een afgesloten en droge ruimte opslaan en op een veilige plaats opbergen. Beschermen tegen onbevoegd gebruik (bijv. door kinderen) en beschermen tegen vuil

Controle en onderhoud door de gebruiker

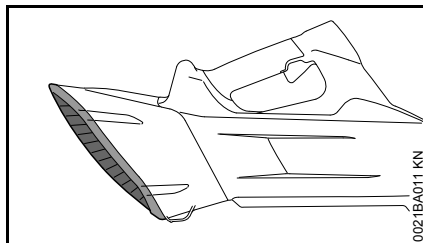

- Het beschermrooster voor en na de werkzaamheden op beschadiging controleren – beschermrooster bij beschadiging door een geautoriseerde dealer¹⁾ laten vervangen
- Vuile beschermroosters, indien nodig, voorzichtig reinigen met een zachte borstel

¹⁾ STIHL adviseert de STIHL dealer

Onderhouds- en reinigingsvoorschriften

Onderstaande gegevens zijn gebaseerd op normale bedrijfsomstandigheden. Onder zware omstandigheden (veel stofoverlast enz.) en bij langere dagelijkse werktijden dienen de gegeven intervallen navenant te worden verkort.

Voor alle werkzaamheden aan de bladblazer, de arrêteerhendel in stand  plaatsen en de aansluitkabel aan de steker uit de bus trekken.

		Voor begin van de werkzaamheden	Na beëindigen van de werkzaamheden, resp. dagelijks	Wekelijks	Maandelijks	Jaarlijks	Bij storingen	Bij beschadiging	Indien nodig
Compleet apparaat	visuele controle (staat)	X							
	reinigen		X						
Bedieningshandgrepen (arrêteerhendel, schakelhendel)	werking controleren	X							
	reinigen		X						X
Beschermmrooster	visuele controle (staat)	X	X						
	reinigen								X
	laten vervangen door geautoriseerde dealer ¹⁾							X	
Bereikbare bouten en moeren	natrekken								X
Accu	visuele controle	X					X	X	
Stekerbus	reinigen	X							X
	werking controleren (stekker van de aansluitkabel aansluiten en losmaken)	X							
Aansluitkabel	visuele controle (staat)	X							
Veiligheidssticker	vervangen							X	

¹⁾ STIHL adviseert de STIHL dealer

Slijtage minimaliseren en schade voorkomen

Het aanhouden van de voorschriften in deze handleiding voorkomt overmatige slijtage en schade aan het apparaat.

Gebruik, onderhoud en opslag van het apparaat moeten net zo zorgvuldig plaatsvinden als staat beschreven in de handleiding.

De gebruiker is zelf verantwoordelijk voor alle schade die door het niet in acht nemen van de veiligheids-, bedienings- en onderhoudsaanwijzingen wordt veroorzaakt. Dit geldt in het bijzonder voor:

- Niet door STIHL vrijgegeven wijzigingen aan het product
- Het gebruik van gereedschappen of toebehoren die niet voor het apparaat zijn vrijgegeven, niet geschikt of kwalitatief minderwaardig zijn
- Het niet volgens voorschrift gebruikmaken van het apparaat
- Gebruik van het apparaat bij sportmanifestaties of wedstrijden
- Vervolgschade door het blijven gebruiken van het apparaat met defecte onderdelen

Onderhoudswerkzaamheden

Alle in het hoofdstuk "Onderhouds- en reinigingsvoorschriften" vermelde werkzaamheden moeten regelmatig worden uitgevoerd. Voorzover deze onderhoudswerkzaamheden niet door de gebruiker zelf kunnen worden

uitgevoerd, moeten deze worden overgelaten aan een geautoriseerde dealer.

STIHL adviseert onderhouds- en reparatiewerkzaamheden alleen door de STIHL dealer te laten uitvoeren. De STIHL dealers worden regelmatig geschoold en hebben de beschikking over Technische informatie.

Als deze werkzaamheden niet of onvakkundig worden uitgevoerd kan er schade ontstaan waarvoor de gebruiker zelf verantwoordelijk is. Hiertoe behoren onder andere:

- Schade aan de elektromotor ten gevolge van niet tijdig of niet correct uitgevoerde onderhoudswerkzaamheden (bijv. onvoldoende reiniging van de koelluchtgeleiding)
- Schade aan de acculader door een verkeerde elektrische aansluiting (spanning)
- Corrosie- en andere vervolgschade aan het apparaat, de accu en de acculader ten gevolge van onjuist(e) opslag en gebruik
- Schade aan het apparaat ten gevolge van gebruik van kwalitatief minderwaardige onderdelen

Aan slijtage blootstaande onderdelen

Sommige onderdelen van het apparaat staan ook bij gebruik volgens de voorschriften aan normale slijtage bloot en moeten, afhankelijk van de toepassing en de gebruiksduur, tijdig worden vervangen. Hiertoe behoren o.a.:

- Blaasmond
- Accu
- Aansluitkabel

Belangrijke componenten

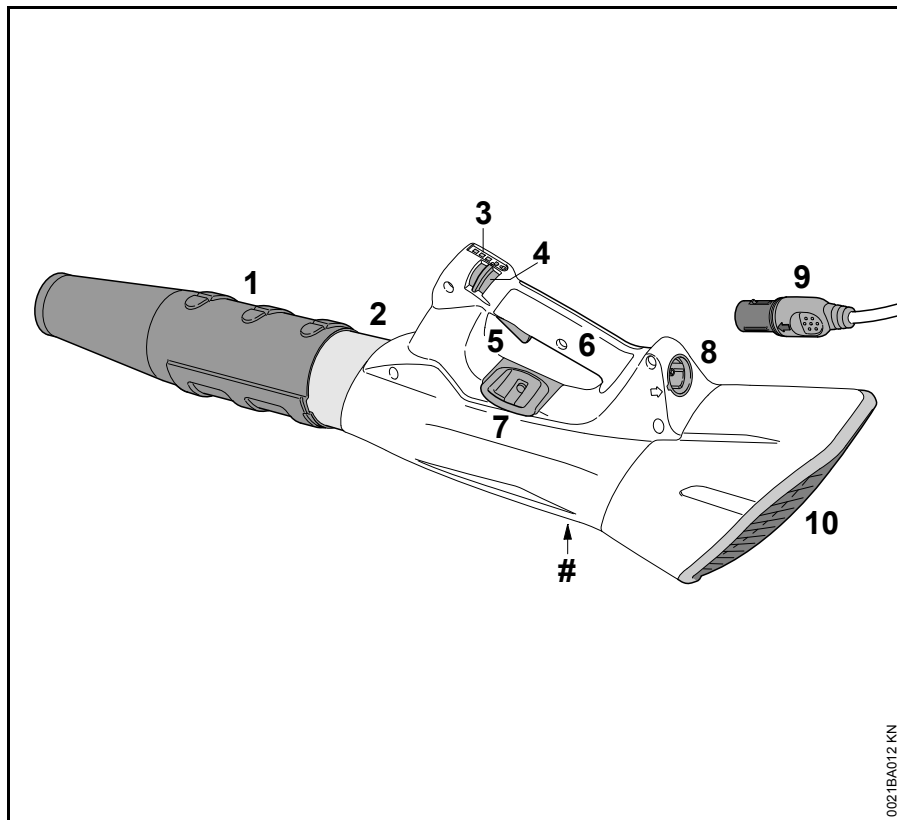

- 1 Blaasmond
- 2 Blaaspijp
- 3 Leds
- 4 Arrêteerhendel
- 5 Schakelhendel
- 6 Bedieningshandgreep
- 7 Draagoog
- 8 Stekerbus
- 9 Steker van de aansluitkabel
- 10 Beschermmrooster
- # Machinenummer

0021BA012 KN

Technische gegevens

Accu

- Accu STIHL AP¹⁾ is via de "Gordeltas AP met aansluitkabel" aangesloten op de bladblazer
- Accu STIHL AR¹⁾ aangesloten via de aansluitkabel op de bladblazer

Het apparaat mag alleen met de originele STIHL accu en het originele STIHL toebehoren worden gebruikt.

De werktijd van het apparaat is afhankelijk van de capaciteit van de accu.

Maximale luchtdoorzet

met blaasmond: 840 m³/h

Maximale lichtsnelheid

met blaasmond: 63 m/s

Maximale blaaskracht

met blaasmond: 17 N

Afmetingen

Lengte: 985 mm
 Hoogte: 267 mm
 Diepte: 182 mm

Gewicht

zonder aansluitkabel: 2,5 kg

Geluids- en trillingswaarden

Voor het bepalen van de geluids- en trillings-, oscillatiewaarden wordt rekening gehouden met de bedrijfsstatus nominaal max.toerental.

Gedetailleerde gegevens m.b.t. de arbo-wetgeving voor wat betreft trillingen 2002/44/EG, zie www.stihl.com/vib

Geluidrukniveau L_p volgens EN 60335-2-100

80 dB(A)

Geluidvermogensniveau L_w volgens EN 60335-2-100

90 dB(A)

Trillingswaarde a_h volgens EN 60335-2-100

Bedieningshandgreep: < 2,5 m/s²

Voor het geluidrukniveau en het geluidvermogensniveau bedraagt de K-factor volgens RL 2006/42/EG = 2,5 dB(A); voor de trillingswaarde bedraagt de K-factor volgens RL 2006/42/EG = 2,0 m/s².

De gegeven trillingswaarden zijn volgens een genormeerde testprocedure gemeten en kunnen worden geraadpleegd voor de vergelijking van elektrische apparaten.

De werkelijk optredende trillingswaarden kunnen afwijken van de vermelde gegevens, afhankelijk van het gebruik.

De opgegeven trillingswaarden kunnen worden gebruikt voor een eerste inschatting van de trillingsbelasting.

De werkelijke trillingsbelasting moet worden geschat. Hierbij kan ook rekening worden gehouden met de tijden waarin het elektrische apparaat is uitgeschakeld en die waarin dit weliswaar is ingeschakeld, maar zonder belasting draait.

Vervoer

STIHL accu's voldoen aan de in de UN-handleiding ST/SG/AC.10/11/Rev.5 deel III, sub 38.3 genoemde voorwaarden.

De gebruiker kan STIHL accu's bij vervoer over de weg zonder verdere voorwaarden naar de werkplek vervoeren.

De betreffende lithium-ionenaccu's vallen onder de voorwaarden voor het vervoer van gevaarlijke stoffen.

Bij verzending door derden (bijv. luchttransport of expeditiebedrijven) moet worden gelet op de speciale eisen met betrekking tot de verpakking en de codering.

1) Accutechnologie: lithium-ionen

Bij de voorbereiding van de verzending moet contact worden opgenomen met een expert op het gebied van het transport van gevaarlijke stoffen. Let ook op de eventueel nog verdergaande nationale voorschriften.

Verpak de accu zo dat deze niet heen en weer kan schuiven in de verpakking.

Zie voor de uitgebreide instructies voor transport:

www.stihl.com/safety-data-sheets

REACH

REACH staat voor een EG voorschrift voor de registratie, classificatie en vrijgave van chemicaliën.

Informatie met betrekking tot het voldoen aan het REACH voorschrift (EG) nr. 1907/2006 zie www.stihl.com/reach

Opheffen van storingen

Voor alle werkzaamheden aan de bladblazer de aansluitkabel bij de steker uit de bus trekken.

Storing	Oorzaak	Remedie
De bladblazer loopt bij het inschakelen niet aan	Geen elektrisch contact tussen de aansluitkabel en de bladblazer of accu	De aansluitkabel losmaken van de accu en de bladblazer, aansluitkabel en de contacten visueel controleren, de aansluitkabel op de accu en de bladblazer aansluiten
	Laadtoestand van de accu te laag (1 led op accu knippert groen)	Accu laden
	Accu te warm/te koud (1 led op de accu brandt rood)	Accu laten afkoelen/accu bij temperaturen tussen ca. 15 °C – 20 °C (59 °F – 68 °F) langzaam op temperatuur laten komen
	Storing in de accu (4 leds op de accu knipperen rood)	Aansluitkabel loskoppelen van de accu en de bladblazer en opnieuw aansluiten. De bladblazer inschakelen – als de leds nog steeds knipperen is de accu defect en moet deze worden vervangen
	Bladblazer te warm (3 leds op de accu branden rood)	Bladblazer te warm – laten afkoelen
	Elektromagnetische storing of storing in de bladblazer (3 leds op de accu knipperen rood)	Aansluitkabel loskoppelen van de accu en de bladblazer en opnieuw aansluiten. De bladblazer inschakelen – als de leds nog steeds knipperen is de bladblazer defect en moet door een geautoriseerde dealer ¹⁾ worden gecontroleerd
	Vocht in de bladblazer en/of de accu	Bladblazer/accu laten drogen

Voor alle werkzaamheden aan de bladblazer de aansluitkabel bij de steker uit de bus trekken.

Storing	Oorzaak	Remedie
Bladblazer schakelt tijdens het gebruik uit	De accu of de elektronica van de bladblazer te warm	Accu en bladblazer laten afkoelen
	Elektrische of elektromagnetische storing	Aansluitkabel loskoppelen van de accu en de bladblazer en opnieuw aansluiten
Gebruiksduur is te kort	Accu niet volledig geladen	Accu laden
	Levensduur van de accu is bereikt, resp. overschreden	Accu controleren ¹⁾ en vervangen
De accu klemt bij het aanbrengen in de acculader of de steker van de aansluitkabel klemt bij het aansluiten op de bus	Geleidingen/contacten vervuild	Geleidingen/contacten voorzichtig reinigen
Accu wordt niet geladen, hoewel de led op de acculader groen brandt	Accu te warm/te koud (1 led op de accu brandt rood)	Accu laten afkoelen/accu bij temperaturen tussen ca. 15 °C – 20 °C (59 °F – 68 °F) langzaam op temperatuur laten komen Acculader alleen in afgesloten en droge ruimten bij omgevingstemperaturen van +5 °C – +40 °C (41 °F – 104 °F) gebruiken
Led op acculader knippert rood	Geen elektrisch contact tussen acculader en accu	De accu verwijderen en nogmaals aanbrengen
	Storing in de accu (4 leds op de accu knipperen gedurende ca. 5 seconden rood)	De accu uit de acculader nemen en weer aanbrengen. De acculader inschakelen – als de leds nog steeds knipperen is de accu defect en moet deze worden vervangen
	Storing in acculader	Acculader door geautoriseerde dealer laten controleren ¹⁾

¹⁾ STIHL adviseert de STIHL dealer

Reparatierichtlijnen

Door de gebruiker van dit apparaat mogen alleen die onderhouds- en reinigingswerkzaamheden worden uitgevoerd die in deze handleiding staan beschreven. Verdergaande reparaties mogen alleen door geautoriseerde dealers worden uitgevoerd.

STIHL adviseert onderhouds- en reparatiewerkzaamheden alleen door de STIHL dealer te laten uitvoeren. De STIHL dealers worden regelmatig geschoold en hebben de beschikking over Technische informatie.

Bij reparatiewerkzaamheden alleen onderdelen inbouwen die door STIHL voor dit apparaat zijn vrijgegeven of technisch gelijkwaardige onderdelen. Alleen hoogwaardige onderdelen monteren. Als dit wordt nagelaten is er kans op ongelukken of schade aan de apparaat.

STIHL adviseert originele STIHL onderdelen te monteren.

Originele STIHL onderdelen zijn te herkennen aan het STIHL onderdeelnummer, aan het logo **STIHL** en, indien aanwezig, aan het STIHL onderdeellogo  (op kleine onderdelen kan dit logo ook als enig teken voorkomen.).

Milieuverantwoord afvoeren

Bij het milieuvriendelijk verwerken moeten de nationale voorschriften met betrekking tot afvalstoffen in acht worden genomen.

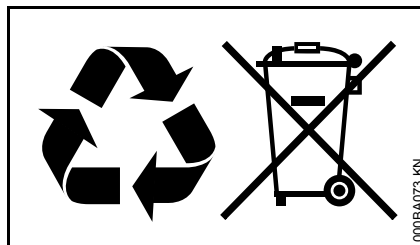

STIHL producten behoren niet bij het huisvuil. STIHL producten, accu's, toebehoren en verpakking moeten worden ingeleverd voor een milieuvriendelijke recycling.

Actuele informatie betreffende het milieuvriendelijk verwerken van accu's is verkrijgbaar bij de STIHL dealer.

EG-conformiteitsverklaring

ANDREAS STIHL AG & Co. KG
Badstr. 115
D-71336 Waiblingen

bevestigt dat het hieronder beschreven apparaat

Constructie:	accubladblazer
Fabrieksmerk:	STIHL
Type:	BGA 100
Serie-identificatie:	4866

voldoet aan de voorschriften van de richtlijnen 2011/65/EU, 2006/42/EG, 2004/108/EG en 2000/14/EG en in overeenstemming met de ten tijde van de productiedatum geldende versies van de volgende normen is ontwikkeld en geproduceerd:

EN 55014-1, EN 55014-2, EN 60335-1, EN 60335-2-100

Voor het bepalen van het gemeten en het gegarandeerde geluidvermogensniveau werd gehandeld volgens de richtlijn 2000/14/EG, bijlage V.

Gemeten geluidvermogensniveau

BGA 100: 88 dB(A)

Gegarandeerd geluidvermogensniveau

BGA 100: 90 dB(A)

Bewaren van technische documentatie:

ANDREAS STIHL AG & Co. KG
Produktzulassung

Het productiejaar en het machinenummer staan vermeld op het apparaat.

Nederlands

Waiblingen, 01.06.2015

ANDREAS STIHL AG & Co. KG

Bij volmacht

A handwritten signature in black ink, reading "Thomas Elsner". The signature is written in a cursive style with a large, prominent 'T' and 'E'.

Thomas Elsner

Hoofd productgroepen management

The CE mark, consisting of the letters 'C' and 'E' in a bold, sans-serif font, positioned side-by-side.

0458-711-9621-A

INT1



www.stihl.com



0458-711-9621-A