

**STIHL**®

# STIHL FW 20 - TS 700, 800

Gebrauchsanleitung  
Instruction Manual  
Notice d'emploi  
Manual de instrucciones



Uputa za uporabu  
Skötselavvisning  
Käyttöohje  
Istruzioni d'uso  
Betjeningsvejledning  
Bruksanvisning  
Návod k použití  
Használati utasítás  
Instruções de serviço  
Návod na obsluhu  
Handleiding  
Инструкция по эксплуатации  
Lietošanas instrukcija  
Інструкція з експлуатації  
οδηγίες χρήσης  
取扱説明書  
Instrukcja użytkowania  
Kasutusjuhend  
Eksploataavimo instrukcija  
Ръководство за употреба  
Navodilo za uporabo



- (D)** Gebrauchsanleitung  
1 - 4
- (GB)** Instruction Manual  
5 - 8
- (F)** Notice d'emploi  
9 - 12
- (E)** Manual de instrucciones  
13 - 16
- (HR)** Uputa za uporabu  
17 - 20
- (S)** Skötselanvisning  
21 - 24
- (FIN)** Käyttöohje  
25 - 28
- (I)** Istruzioni d'uso  
29 - 32
- (DK)** Betjeningsvejledning  
33 - 36
- (N)** Bruksanvisning  
37 - 40
- (CZ)** Návod k použití  
41 - 44
- (H)** Használati utasítás  
45 - 48
- (P)** Instruções de serviço  
49 - 52
- (SK)** Návod na obsluhu  
53 - 56
- (NL)** Handleiding  
57 - 60
- (RUS)** Инструкция по  
эксплуатации  
61 - 64
- (LV)** Lietošanas instrukcija  
65 - 68
- (UA)** Інструкція з експлуатації  
69 - 72
- (GR)** οδηγίες χρήσης  
73 - 76
- (J)** 取扱説明書  
77 - 80
- (PL)** Instrukcja użytkowania  
81 - 84
- (EST)** Kasutusjuhend  
85 - 88
- (LT)** Eksploatavimo instrukcija  
89 - 92
- (BG)** Ръководство за  
употреба  
93 - 96
- (SLO)** Navodilo za uporabo  
97 - 100

# Inhaltsverzeichnis

Führungswagen	2
Anbau	2

Original Gebrauchsanleitung

Gedruckt auf chlorfrei gebleichtem Papier.  
Druckfarben enthalten pflanzliche Öle. Papier ist recycelbar.

© ANDREAS STIHL AG & Co. KG, 2016  
0458-537-9921-A - VA2.G16.  
0000000856\_005.D

**STIHL**®

FW 20 - TS 700, TS 800

Diese Gebrauchsanleitung ist urheberrechtlich geschützt. Alle Rechte bleiben vorbehalten, besonders das Recht der Vervielfältigung, Übersetzung und der Verarbeitung mit elektronischen Systemen.

## Führungswagen

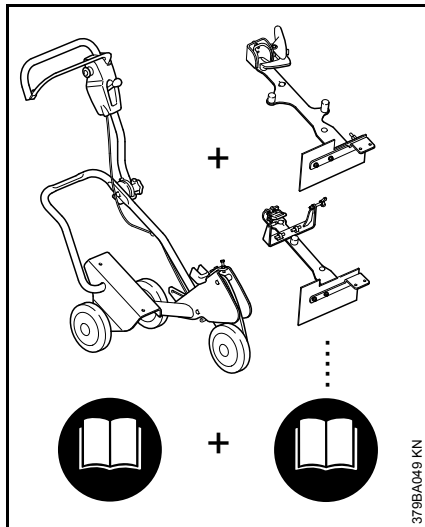

Für einen kompletten Führungswagen FW 20 werden ein Grundgerät **und** ein Anbausatz zusammengeführt.

Die gesamte Gebrauchsanleitung für den Führungswagen FW 20 setzt sich deshalb aus 2 Gebrauchsanleitungen – Grundgerät FW 20 **und** Anbausatz FW-TS – zusammen.

Immer **beide** Gebrauchsanleitungen vor der ersten Inbetriebnahme aufmerksam lesen und für späteren Gebrauch sicher aufbewahren.

Zusätzlich die Gebrauchsanleitung des verwendeten Trennschleifers beachten.

## Anbau

### Aufnahme montieren

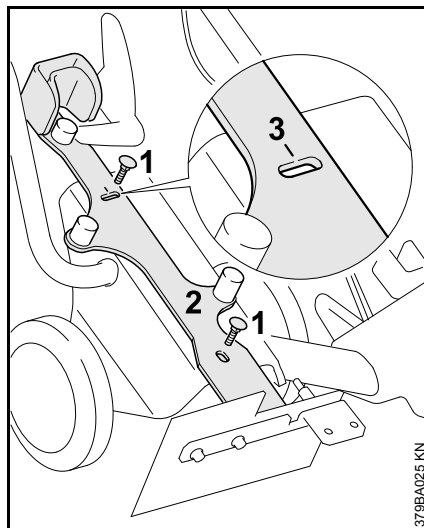

- Schrauben (1) M8x25 von oben durch die Langlöcher in der Aufnahme (2) stecken
- Aufnahme so ausrichten, dass die Kerbe (3) am oberen Langloch mittig zur Schraube liegt
- Sechskantmutter mit Scheibe aufschrauben und festziehen

### Trennschleifer anbauen

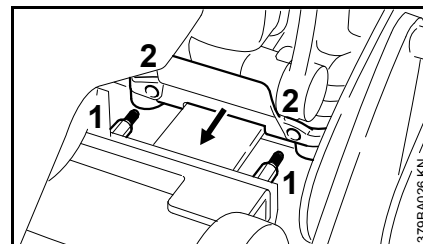

- Trennschleifer so anlegen, dass die Bolzen (1) in die Bohrungen der Stütze (2) ragen

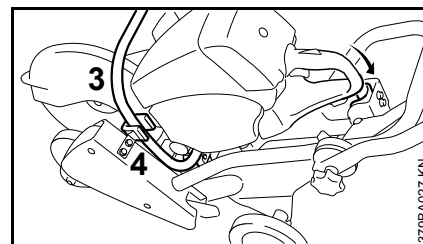

- Griffrohr (3) muss im Haltebügel (4) liegen

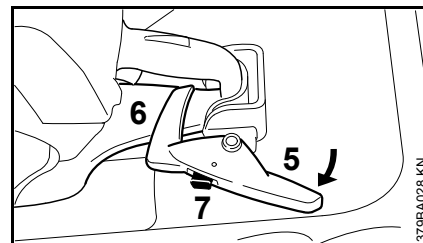

- Verriegelungshebel (5) über den Handschutz (6) drehen und einrasten
- Sperrklinke (7) rückt aus und der Handgriff ist fixiert

## Anbau der Gasbetätigung

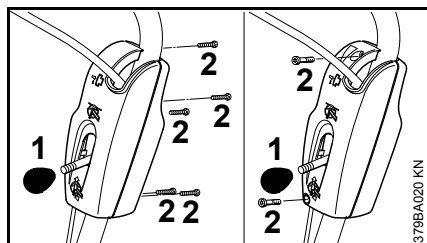

- Knopf (1) am Hebel für die Schnitttiefeinstellung abdrehen und abnehmen
- Schrauben (2) herausdrehen und Gehäusehälfte abnehmen

## Gaszug montieren

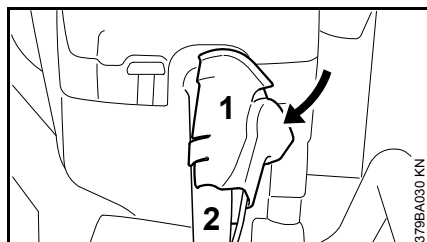

- Gaszughalter (1) von der Seite auf den Handgriff (2) stecken und einrasten

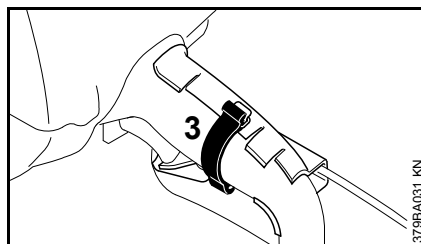

- Gaszughalter mit dem Gummiband (3) befestigen
- obere Sechskantmutter von der Gewindehülse des Gaszuges abschrauben und abnehmen

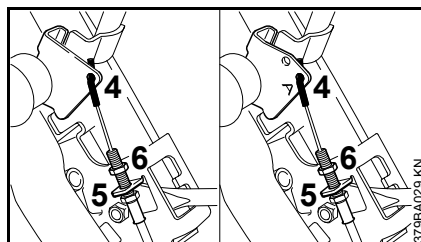

- Gaszugnippel (4) und Gewindehülse durch den Halter (5) führen
- Sechskantmutter (6) aufschrauben
- Gaszugnippel in Aufnahmebohrung (A) einhängen

## Gaszug einstellen

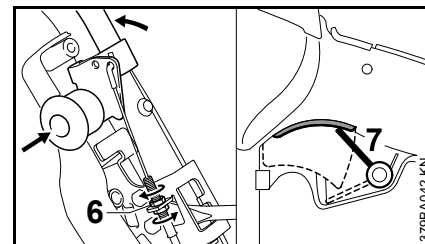

- Bügel in Vollgasposition bringen
- Gaszug mit unterer Mutter (6) spannen bis der Hebel (7) am Anschlag ist – Gashebel in Vollgasposition
- Sechskantmutter (6) festziehen
- Bügel lösen – Leerlaufposition – der Gashebel des Trennschleifers muss sich in Leerlaufposition befinden
- Gehäusehälften wieder verschrauben und den Knopf auf den Hebel aufschrauben

## Trennschleifer abbauen

- Sperrklinke am Verriegelungshebel eindrücken und den Verriegelungshebel vom Handschutz wegdrehen
- Gummiband vom Gaszughalter lösen und Gaszughalter vom Handgriff entfernen
- Trennschleifer abnehmen

## Probeschnitt

Ergibt der Probeschnitt eine im Vergleich zur Segmentbreite der Trennschleifscheibe erheblich breitere Schnittfuge (ca. 1,5 fache)

*deutsch*

Segmentbreite), muss korrekte Montage der Trennscheibe überprüft werden.

### **Transport**

Zum platzsparenden Transport kann der Sterngriff gelöst und das Führungsrohr nach vorne geschwenkt werden (evtl. montierten Wasserbehälter entfernen).

# Contents

Cut-off Machine Cart	6
Mounting	6

Original Instruction Manual

Printed on chlorine-free paper  
Printing inks contain vegetable oils, paper can be recycled.

© ANDREAS STIHL AG & Co. KG, 2016  
0458-537-9921-A - VA2.G16.  
0000000856\_005\_GB



FW 20 - TS 700, TS 800

This instruction manual is protected by copyright. All rights reserved, especially the rights to reproduce, translate and process with electronic systems.

## Cut-off Machine Cart

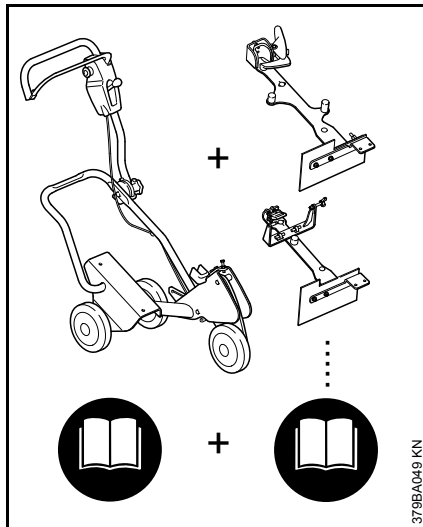

A basic machine **and** an attachment kit are combined to produce a complete cart FW 20.

The complete instruction manual for the cart FW 20 therefore consists of two instruction manuals – one for the basic machine FW 20 **and** one for the attachment kit FW-TS.

Always read **both** instruction manuals carefully before using your machine for the first time and keep them safe for future reference.

Additionally, observe the instruction manual of the cut-off machine used.

## Mounting

### Installing the mount

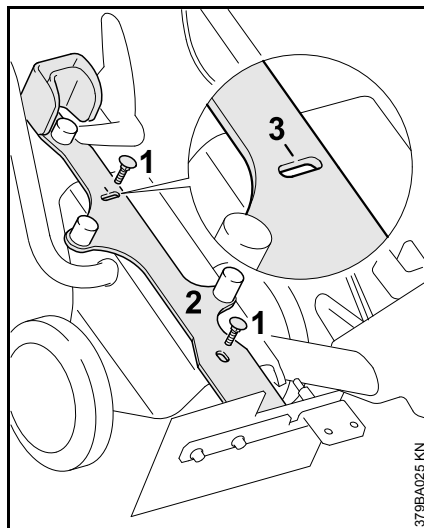

- Insert bolts (1) M8x25 from above through the oblong holes in the mount (2)
- Position the mount so that the notch (3) in the upper oblong hole is centered in relation to the bolt
- Screw on and tighten the hexagon nut with washer

### Mounting the cut-off machine

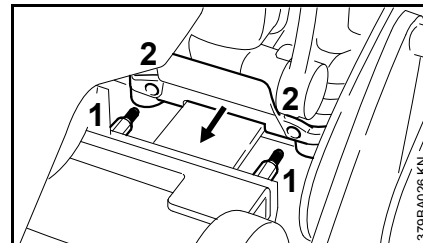

- Position the cut-off machine so that the pins (1) protrude into the holes in the support (2)

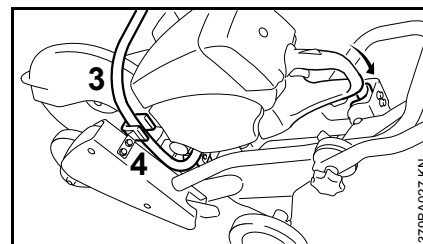

- The handlebar (3) must lie in the bracket (4)

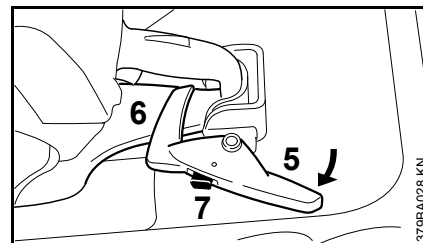

- Swivel the locking lever (5) over the hand guard (6) and engage
- The pawl (7) disengages and the handle is now fixed in place



## Mounting the throttle control

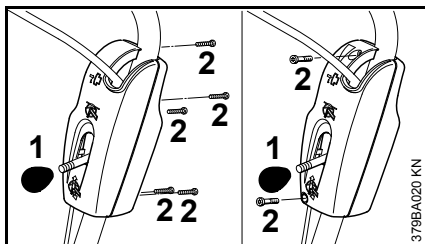

- Twist off and remove the button (1) on the lever which controls the cutting depth adjustment
- Unscrew the screws (2) and remove the moldings

## Mounting the throttle cable

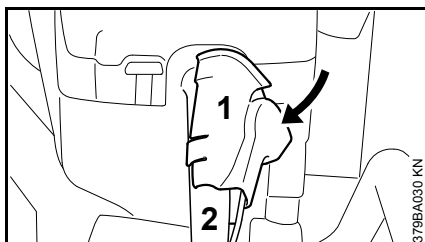

- Push the throttle cable support (1) on to the handle (2) from the side and engage in position

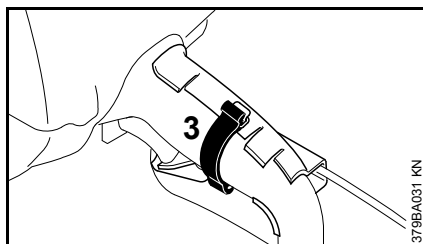

- Secure the throttle cable support with the rubber strap (3)
- Unscrew and remove the upper hexagon nut from the screw sleeve of the throttle cable

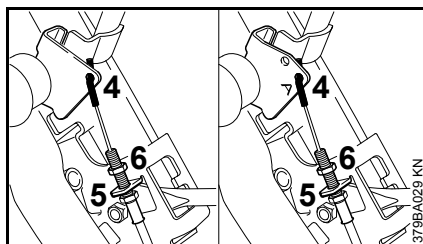

- Guide the throttle cable nipple (4) and screw sleeve through the support (5)
- Screw on hexagonal nut (6)
- Hook the throttle cable nipple into the hole (A)

## Adjusting the throttle cable

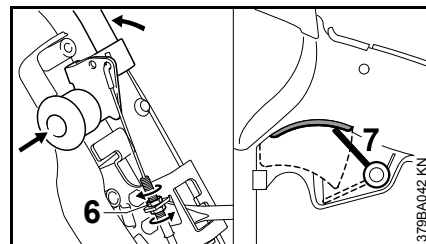

- Set the bracket bow to the full-throttle position
- Tighten the throttle cable at the lower nut until the lever (7) reaches the stop – throttle lever in full throttle position
- Tighten the hexagon nut (6)
- Release the bow – Idle position – the cut-off machine throttle lever must be in the idle position
- Screw the two moldings back together again and screw the knob back on to the lever

## Dismounting the cut-off machine

- Press down the locking pawl on the locking lever and turn the locking lever away from the hand guard
- Release the rubber strap from the throttle cable support and remove the throttle cable support from the handle
- Lift out the cut-off machine

### **Trial cut**

---

If the result of a trial cut is considerably wider than the width of the abrasive wheel segment (approximately 1.5 times the segment width), check that the abrasive wheel is correctly fitted.

### **Transport**

---

The star handle can be unscrewed and the guide tube swung forwards for compact transport (remove the water tank, if fitted).

## Table des matières

Chariot de guidage	10
Montage	10

Notice d'emploi d'origine

Imprimé sur papier blanc sans chlore  
L'encre d'imprimerie contient des huiles végétales. Le papier  
est recyclable.

© ANDREAS STIHL AG & Co. KG, 2016  
0458-537-9921-A - VA2.G16.  
0000000856\_005.F

**STIHL**®

FW 20 - TS 700, TS 800

La présente Notice d'emploi est protégée par des droits d'auteur. Tous droits réservés, en particulier tout droit de copie, de traduction et de traitement avec des systèmes électroniques quelconques.

## Chariot de guidage

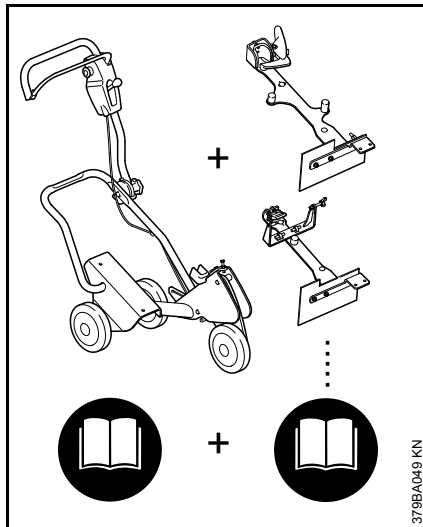

Un chariot de guidage FW 20 complet se compose d'un chariot de base **et** d'un kit de montage.

C'est pourquoi la Notice d'emploi du chariot de guidage FW 20 complet se compose de 2 Notices d'emploi – de celle du chariot de base FW 20 **et** de celle du kit de montage FW-TS.

Il faut donc **toujours lire attentivement les deux** Notices d'emploi avant la première mise en service et les conserver précieusement pour pouvoir les relire lors d'une utilisation ultérieure.

Suivre en plus les instructions de la Notice d'emploi de la découpeuse à disque utilisée.

## Montage

### Montage du support

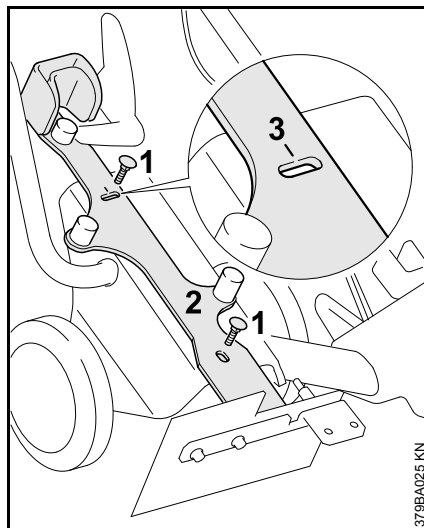

- Introduire les vis (1) M8x25, par le haut, à travers les trous oblongs du support (2) ;
- positionner le support de telle sorte que l'encoche (3) située au niveau du trou oblong supérieur soit bien centrée par rapport à la vis ;
- monter et serrer les écrous à six pans avec une rondelle.

### Montage de la découpeuse

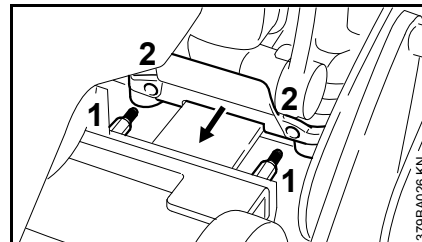

- Présenter la découpeuse de telle sorte que les boulons (1) pénètrent dans les orifices de la patte d'appui (2) ;

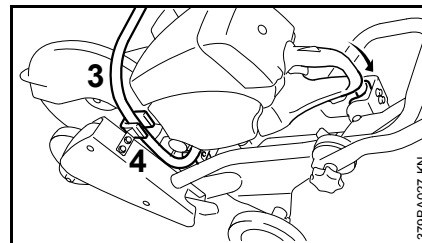

- la poignée tubulaire (3) doit se trouver dans l'étrier de fixation (4) ;

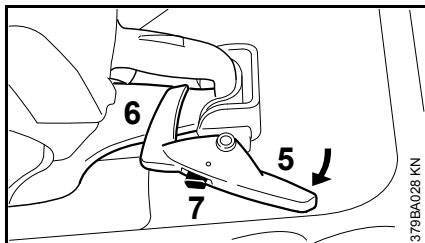

- faire pivoter le levier de verrouillage (5) par-dessus le protège-main (6) jusqu'à ce qu'il s'encliquette ;
- le cliquet de verrouillage (7) ressort et la poignée arrière est immobilisée.

### Montage de la commande d'accélérateur

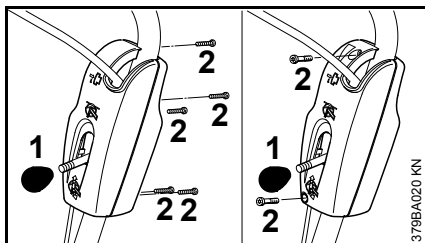

- Dévisser le bouton (1) du levier de réglage de profondeur de coupe et l'enlever ;
- dévisser les vis (2) et enlever le demi-boîtier.

### Montage du câble de commande des gaz

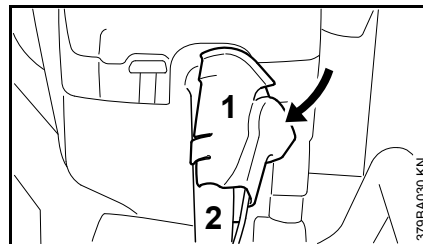

- Emboîter, par le côté, le support de câble de commande des gaz (1) sur la poignée (2) et le faire encliqueter ;

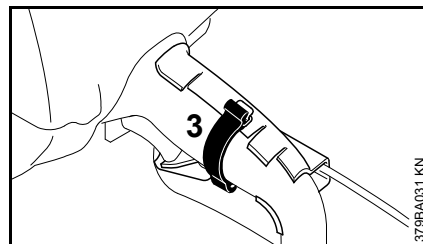

- fixer le support de câble de commande des gaz avec la sangle en caoutchouc (3) ;
- dévisser et enlever l'écrou à six pans supérieur de la douille filetée du câble de commande des gaz ;

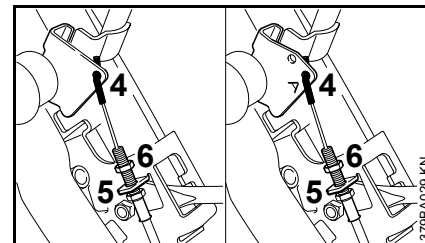

- faire passer l'embout (4) du câble de commande des gaz et la douille filetée à travers le support (5) ;
- visser l'écrou à six pans (6) ;
- accrocher l'embout du câble de commande des gaz dans l'orifice de fixation (A).

### Réglage du câble de commande des gaz

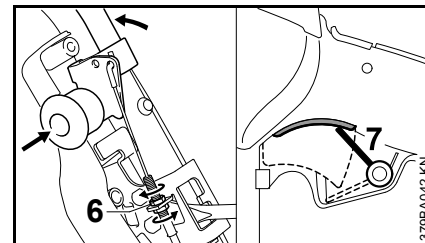

- Placer l'étrier en position pleins gaz ;
- tendre le câble avec l'écrou inférieur jusqu'à ce que le levier (7) arrive en butée – gâchette d'accélérateur à pleins gaz ;
- serrer fermement l'écrou à six pans (6) ;

- relâcher l'étrier – position de ralenti  
– la gâchette d'accélérateur doit se trouver en position de ralenti ;
- revisser les demi-boîtiers et visser le bouton sur le levier.

### **Démontage de la découpeuse**

- Enfoncer le cliquet du levier de verrouillage et faire pivoter le levier de verrouillage pour l'écartier du protège-main ;
- détacher la sangle en caoutchouc du support de câble de commande des gaz et enlever le support de câble de commande des gaz de la poignée arrière ;
- enlever la découpeuse.

### **Coupe d'essai**

Si à la coupe d'essai la largeur de coupe est nettement supérieure à la largeur des segments du disque à découper (env. 1,5 fois la largeur des segments), il faut vérifier si le disque est monté correctement.

### **Transport**

Pour réduire l'encombrement au transport, on peut desserrer la poignée et basculer le guidon vers l'avant (le cas échéant, enlever le réservoir d'eau).

# Índice

Tren de guía	14
Montaje	14

Original de Instrucciones de servicio

Impreso en papel blanqueado sin cloro.  
Los colores de la impresión contienen aceites vegetales, por lo que el papel es reciclable.

© ANDREAS STIHL AG & Co. KG, 2016  
0458-537-9921-A - VA2.G16.  
0000000856\_005.E

**STIHL**®

FW 20 - TS 700, TS 800

Este manual de instrucciones está protegido por derechos de autor. Nos reservamos todos los derechos, especialmente el derecho a la reproducción, traducción y elaboración con sistemas electrónicos.

## Tren de guía

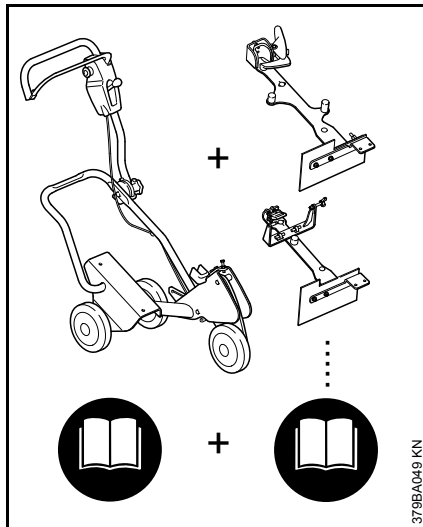

Para un tren de guía completo FW 20, se ensamblan un aparato básico y un juego de acople.

Por ello, el manual de instrucciones completo para el tren de guía FW 20 se compone de dos manuales – el aparato básico FW 20 y el juego de acople FW-TS.

Antes de ponerla en marcha por primera vez, leer con atención los **dos** manuales de instrucciones y guardarlos en un lugar seguro para posteriores consultas.

Tener en cuenta además el manual de instrucciones del disco que se usa.

## Montaje

### Montar el alojamiento

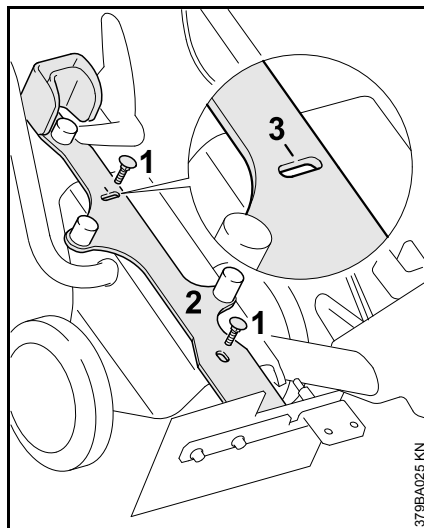

- Introducir los tornillos (1) M8x25 desde arriba por los orificios oblongos en el alojamiento (2)
- Alinear el alojamiento, de manera que la entalladura (3) se encuentre centrada en el orificio oblongo superior respecto del tornillo
- Enroscar la tuerca hexagonal con la arandela y apretarla

### Acoplar la tronzadora

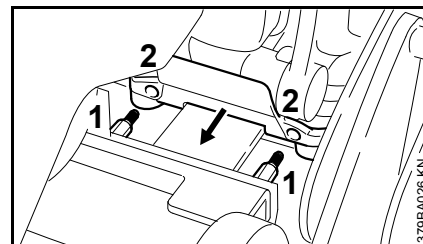

- Colocar la tronzadora, de manera que los pernos (1) penetren en los orificios del apoyo (2)

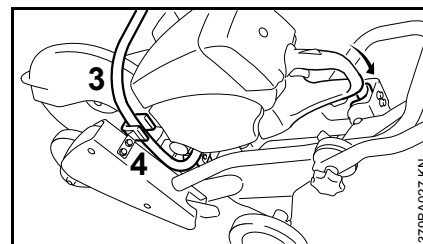

- El asidero tubular (3) tiene que encontrarse en el estribo de retención (4)



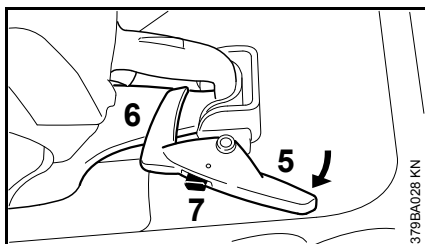

- Girar la palanca de enclavamiento (5) por encima del protector salvamanos (6) y enclavarla
- El trinquete de bloqueo (7) sale y la empuñadura queda bloqueada

### Acople del accionamiento del gas

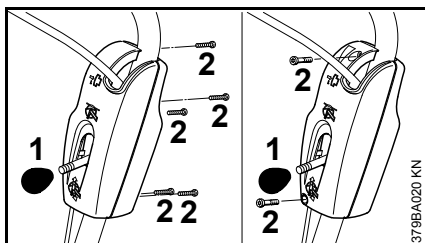

- Desenroscar el botón (1) en la palanca para la regulación de la profundidad de corte y quitarlo
- Desenroscar los tornillos (2) y quitar la mitad de la caja

### Montar el cable del acelerador

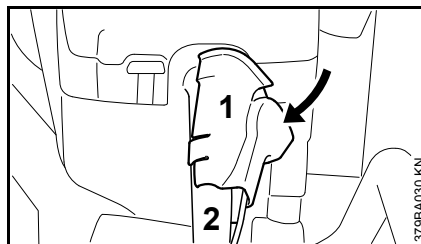

- Montar el soporte del cable del gas (1) por el lado en la empuñadura (2) y encastrarlo

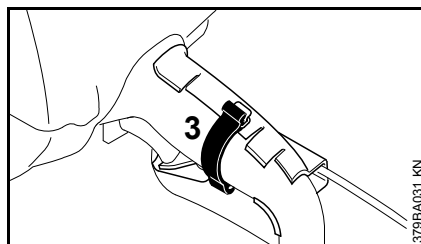

- Fijar el soporte del cable del gas con la cinta de goma (3)
- Desenroscar la tuerca hexagonal superior del manguito roscado del cable del acelerador y quitarla

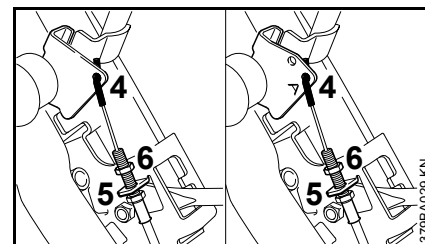

- Pasar el casquillo del cable del acelerador (4) y el manguito roscado por el soporte (5)
- Enroscar la tuerca hexagonal (6)
- Enganchar el casquillo del cable del acelerador en el orificio de alojamiento (A).

### Ajustar el cable del acelerador

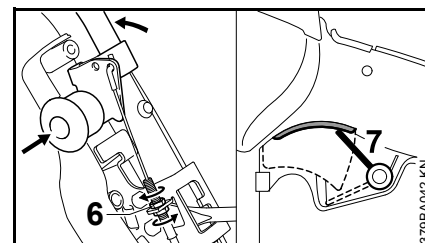

- Poner el estribo en la posición de pleno gas
- Tensar el cable del acelerador con la tuerca inferior hasta que la palanca (7) se encuentre en el tope – acelerador, en posición de pleno gas
- Apretar la tuerca hexagonal (6)

- Aflojar el estribo – posición de ralentí – el acelerador de la tronadora se tiene que encontrar en la posición de ralentí
- Volver a atornillar las mitades de la caja y enroscar el botón en la palanca

### **Desmontar la tronadora**

- Oprimir el trinquete de bloqueo en la palanca de enclavamiento y quitar dicha palanca del protector salvamanos girándola
- Soltar la cinta de goma del soporte del cable del gas y quitar de la empuñadura dicho soporte
- Quitar la tronadora

### **Corte de prueba**

Si el corte de prueba tiene por resultado un intersticio de corte considerablemente más ancho (aprox. 1,5 veces el ancho de segmento) en comparación con el ancho de segmento del disco, se ha de comprobar que el disco esté correctamente montado.

### **Transportar la máquina**

Para el transporte en poco espacio, se puede soltar el asidero en estrella y se puede girar el tubo guía hacia delante (eventualmente, quitar el depósito de agua que esté montado).

## Popis sadržaja

Kolica za vođenje	18
Dogradnja	18

Originalna uputa za uporabu

Tiskano na papiru koji je izbjeljen bez sadržaja klora.  
Boje u tisku sadrže biljna ulja, papir se može reciklirati.

© ANDREAS STIHL AG & Co. KG, 2016  
0458-537-9921-A\_VA2.G16  
0000000856\_005\_HR

# **STIHL**®

FW 20 - TS 700, TS 800

Ova uputa za uporabu je zaštićena po zakonu o autorskom pravu. Sva prava ostaju pridržana, osobito pravo umnožavanja, prijevod i preradba s elektroničkim sistemima.

## Kolica za vođenje

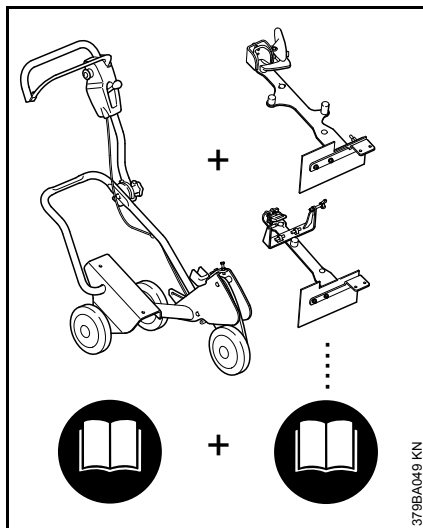

Za kompletna kolica za vođenje FW 20 dovode se skupa osnovni/bazni uređaj i dogradna garnitura.

Stoga se cijela uputa za uporabu za kolica za vođenje FW 20 sastoji od 2 upute za uporabu – za osnovni uređaj FW 20 i za dogradnu garnituru FW-TS.

Prije prvog stavljanja u rad/pogon pažljivo pročitati **obje** upute za uporabu i spremite ih na sigurno mjesto, radi kasnijeg korišćenja.

Dodatno uvažavati i uputu za uporabu brusnog parača koji se koristi.

## Dogradnja

### Montirati prihvatnik

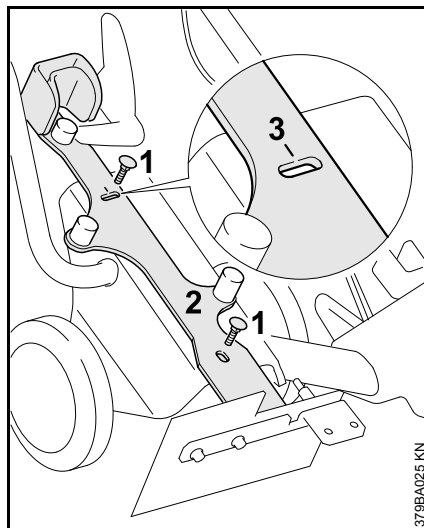

- Vijke (1) M8x25 odozgo gurnuti kroz uzdužne rupe u prihvatnik (2)
- prihvatnik izravnati tako, da urez (3) na gornjoj uzdužnoj rupi leži u sredini prema vijku
- maticu sa šesterokutnom glavom s pločom zavijčati i čvrsto pritegnuti.

### Dograditi brusni parač

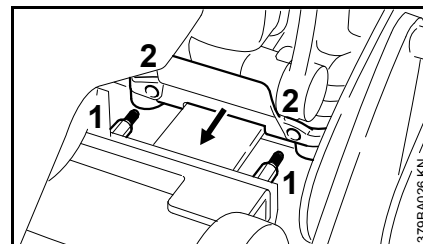

- Brusni parač položiti tako, da svornjaci (1) vire u provrte potpornja (2)

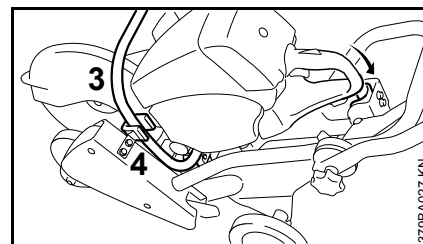

- cjevasta ručka (3) mora ležati na pridržnom stremenu (4)

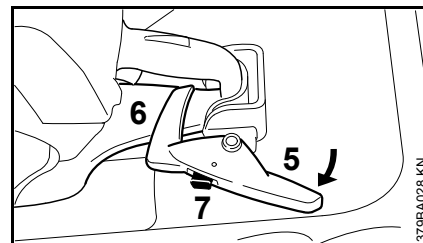

- polugu za zakračunavanje (5) zavrnuti preko štitnika ruke (6) i uključiti/dovesti u funkciju
- zaporna zapinjača (7) se iskopčava i zahvatna ručka je fiksirana.

## Dogradnja rukovanja/pokretanja gasom

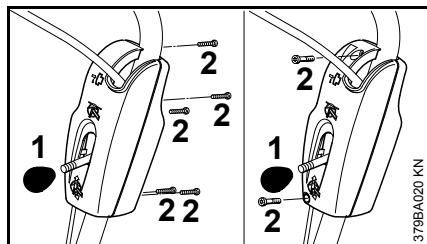

- Odvrnuti dugme (1) na poluzi za podešavanje dubine reza i skinuti
- odvrnuti vijke (2) i skinuti polovicu kućišta.

## Montirati uže za gas

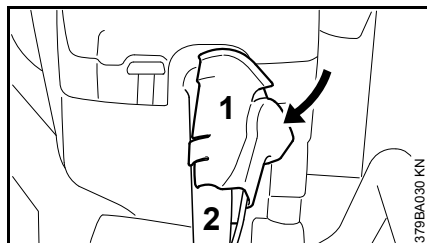

- držač užeta za gas (1) počevši sa strane nataknuti na zahvatnu ručku (2) i uključiti/dovesti u funkciju

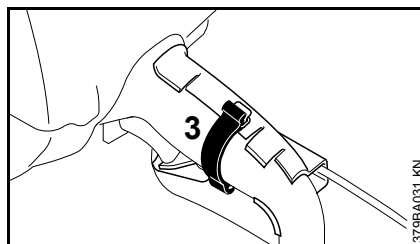

- držač užeta za gas pričvrstiti s gumenom trakom (3)
- gornju maticu sa šesterokutnom glavom odvrnuti s navojne čahure užeta za gas i skinuti

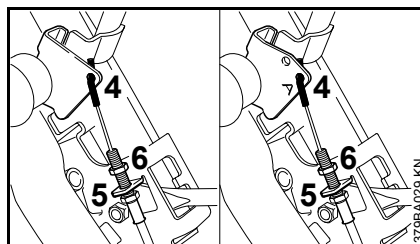

- nazubicu užeta za gas (4) i navojnu čahuru uvesti kroz držač (5)
- zavijčati maticu sa šesterokutnom glavom (6)
- nazubicu užeta za gas ovjesiti u provrt prihvatnika (A).

## Podesiti uže za gas

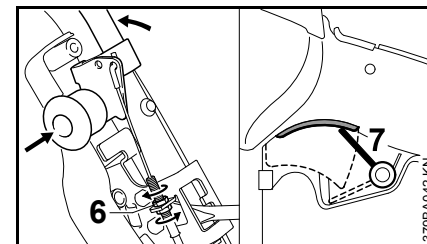

- Stremen dovesti u položaj za puni gas
- uže za gas zatezati s donjom maticom tako dugo, dok se poluga (7) ne nađe na graničniku – poluga za gas u položaju za puni gas
- pritegnuti maticu sa šesterokutnom glavom (6)
- rastaviti stremen – položaj za rad u praznom hodu – poluga za gas brusnog parača se mora nalaziti u položaju za rad u praznom hodu
- ponovno zavijčati polovice kućišta i zavrnuti dugme na polugu.

## Demontirati brusni parač

- Zapornu zapinjaču utisnuti na polugu za zakračunavanje i odvrnuti polugu za zakračunavanje sa štitnika ruke
- rastaviti gumenu traku sa držača užeta za gas i držač užeta za gas odstraniti sa zahvatne ručke
- skinuti brusni parač.

## **Probni rez**

---

Ako probni rez u usporedbi sa širinom segmenta brusno paraće ploče rezultira znatno širom reznom fugom/reškom (cca 1,5 struka širina segmenta), mora se provjeriti korektna montaža brusno paraće ploče.

## **Transport**

---

Da bi se pri transportu uštedilo na prostoru, zvjezdasta ručka se može rastaviti i cijev za vođenje zakrenuti prema naprijed (eventualno odstraniti montirani spremnik za vodu).

## Innehållsförteckning

Kapvagn	22
Montering	22

Originalbruksanvisning

Tryckt på klorfritt blekt papper.  
Tryckfärger innehåller vegetabiliska ojlor, återvinningsbart papper.

© ANDREAS STIHL AG & Co. KG, 2016  
0458-537-9921-A - VA2.G16.  
0000000856\_005\_S

**STIHL**®

FW 20 - TS 700, TS 800

Denna skötselansvisning är upphovsrättsskyddad. Alla rättigheter förbehålls, i synnerhet rätten till duplicering, översättning och bearbetning med elektroniska system.

## Kapvagn

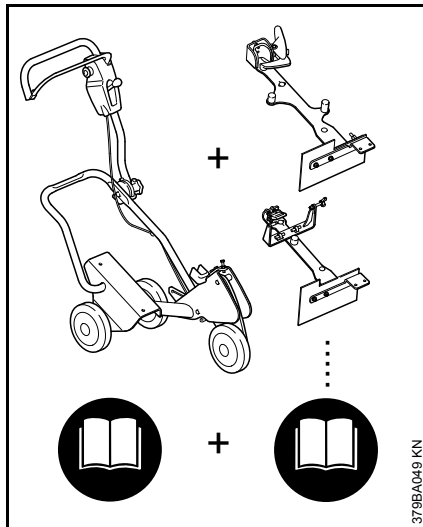

En komplett kapvagn FW 20 bildas genom att en basmaskin kombineras **med** en tillbyggnadssats.

Den kompletta skötselansvisningen för kapvagnen FW 20 består därför av 2 skötselansvisningar – basmaskin FW 20 **och** tillbyggnadssats FW-TS.

Läs alltid igenom **båda** skötselansvisningarna grundligt före första användningstillfället och förvara dem på ett säkert ställe för senare bruk.

Följ därutöver skötselansvisningen för den aktuella kapmaskinen.

## Montering

### Montering av fästet

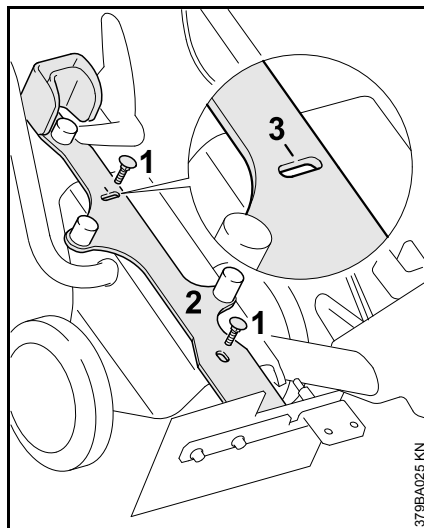

- För in skruvarna (1) M8x25 ovanifrån genom hålen i fästet (2)
- Justera fästet så att skåran (3) vid det övre hålet är centrerad i förhållande till skruven
- Skruva på sexkantmuttern med brickan och dra åt

### Montera kapmaskinen

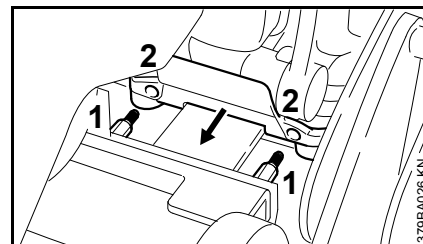

- Lägg an kapmaskinen så att bultarna (1) går in i stödets (2) hål

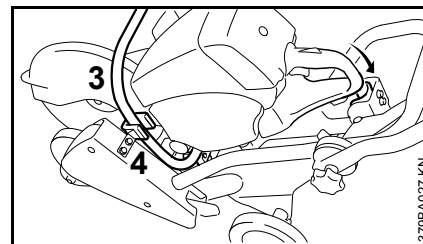

- Greppröret (3) ska ligga i bygeln (4)

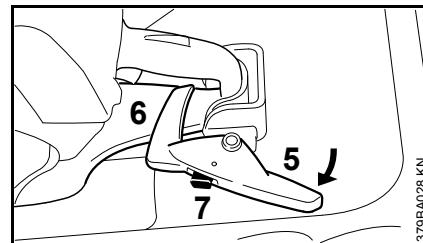

- Vrid låsspaken (5) över handsyddet (6) så att den hakar fast
- Spärren (7) aktiveras och handtaget är fixerat



## Montering av gasreglage

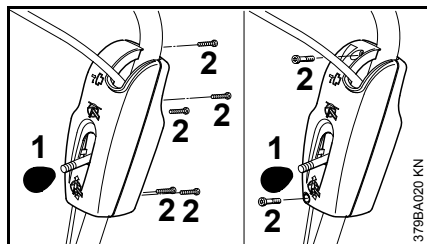

- Vrid av knappen (1) på spaken för kapdjupsjustering och ta av den
- Vrid loss skruven (2) och ta av hushalvan

## Montera gasvajern

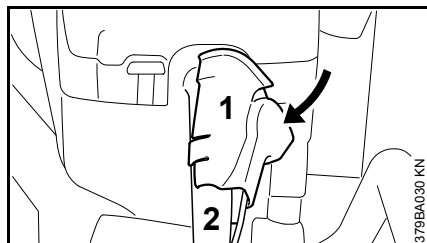

- Sätt på gasvajerhållaren (1) på handtaget (2) från sidan så att den hakar fast

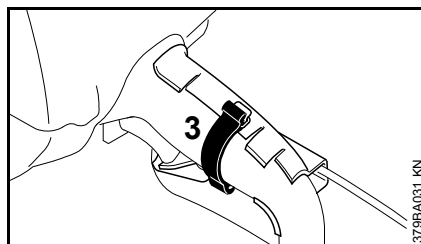

- Fäst gasvajerhållaren med gummibandet (3)
- Skruva av den övre sexkantmuttern från gasvajerns gängade hylsa och ta av den

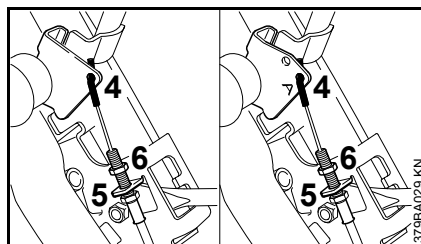

- För gasvajernippeln (4) och den gängade hylsan genom hållaren (5)
- Skruva på sexkantmuttern (6)
- Montera gasvajernippeln i fästhållet (A)

## Inställning av gasvajern

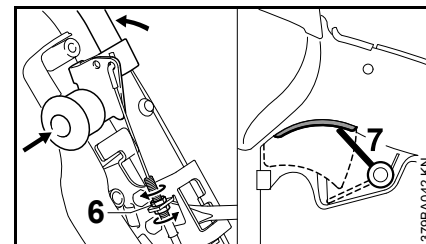

- För bygeln till fullgasläget
- Spänn gasvajern med den nedre muttern tills spaken (7) ligger emot anslaget – gasspaken är i fullgasläge
- Dra åt sexkantmuttern (6)
- Lossa bygeln – tomgångsläge – kapmaskinens gasspak måste befinna sig i tomgångsläge
- Skruva tillbaka hushalvorna och skruva på knappen på spaken igen

## Demontera kapmaskinen

- Tryck in spärren på låsspaken och vrid bort låsspaken från handskyddet
- Lossa gummibandet från gasvajerhållaren och ta bort gasvajerhållaren från handtaget
- Ta loss kapmaskinen

## Provkapning

Om det vid provkapningen uppstår en i förhållande till kapskivans segmentbredd betydligt bredare snittfog

*svenska*

(ca 1,5 gånger segmentbredden) så måste man kontrollera att kapskivan verkligen är korrekt monterad.

### **Transport**

För att maskinen ska ta mindre plats vid transport kan vredet lossas och styret svängas fram (avlägsna dessutom eventuella vattenbehållare som monterats).

## Sisällysluettelo

Ohjausvaunu	26
Asennus	26

Originaali käyttöohje

Painettu kloorittomalle paperille.  
Painovärit sisältävät kasvöljyä, paperi on kierrätyskelpoista.

© ANDREAS STIHL AG & Co. KG, 2016  
0458-537-9921-A - VAAZ.G16.  
0000000856\_005\_FIN

**STIHL**®

FW 20 - TS 700, TS 800

Tämä käyttöohje on tekijänoikeudellisesti suojattu. Kaikki oikeudet pidätetään, erityisesti jäljennys-, käännös- ja elektroniset käsittelyoikeudet.

## Ohjausvaunu

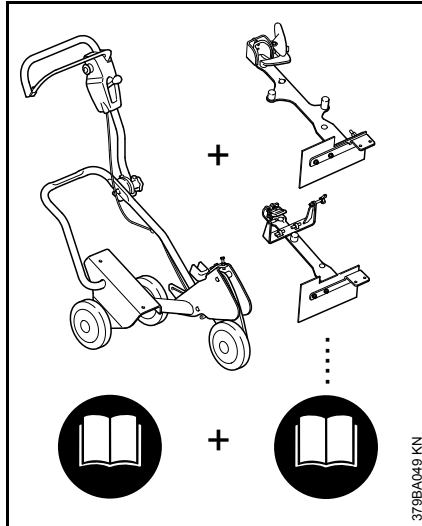

Täydellinen FW 20 -ohjausvaunu koostuu peruslaitteesta ja asennussarjasta.

Sen vuoksi FW 20 -ohjausvaunun koko käyttöohjeeseen kuuluu 2 käyttöohjetta – FW 20 -peruslaitteen käyttöohje ja FW TS -asennussarjan-käyttöohje.

Lue **kumpikin** käyttöohje huolellisesti ennen ensimmäistä käyttökertaa, ja säilytä ne myöhempää käyttöä varten.

Noudata lisäksi myös käyttämäsi laikkaleikkurin käyttöohjetta.

## Asennus

### Kiinnikkeen asentaminen

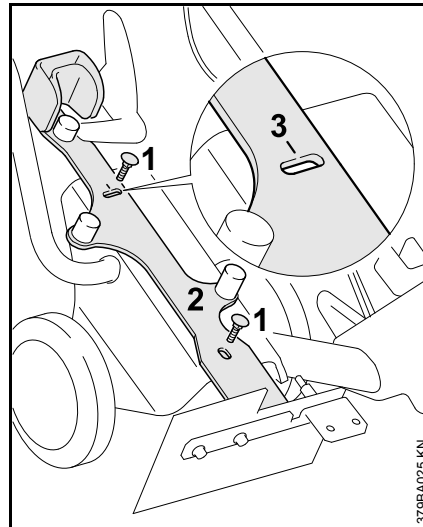

- Työnnä ruuvit (1) M8 x 25 ylhäältä käsin alustan (2) pitkiin reikiin
- Kohdista alusta niin, että yläreiän ura (3) tulee keskelle ruuvia
- Ruuvaa ja kiristä kuusimutteri ja aluslaatta

### Laikkaleikkurin asentaminen

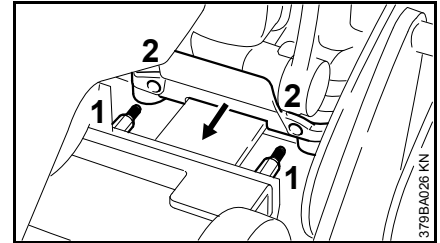

- Aseta laikkaleikkuri niin, että pultit (1) työntyvät tuen (2) reikiin

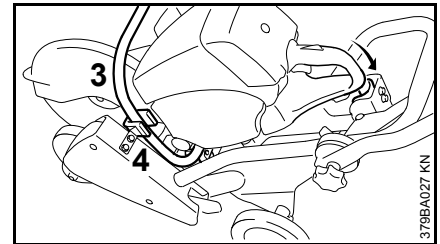

- Etukädensijan (3) on oltava kiinnityskahvassa (4)

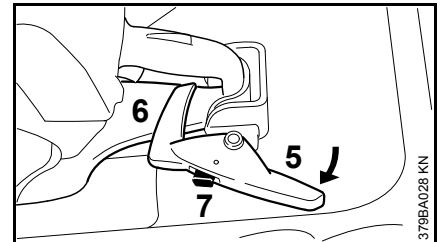

- Käännä lukitusvipu (5) takapotkusuojuksen (6) yli ja lukitse
- Lukitsin (7) ponnahtaa ulos ja kädensija on kiinnitetty

## Kaasuttimen asennus

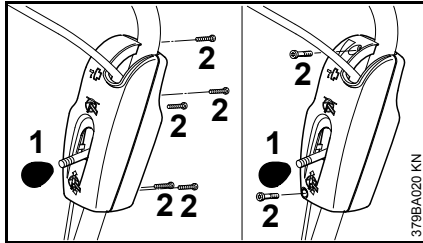

- Irrota nuppi (1) leikkaussyvyyden säädinvivusta
- Irrota ruuvit (2) ja irrota kotelon osat

## Kaasuvaijerin asennus

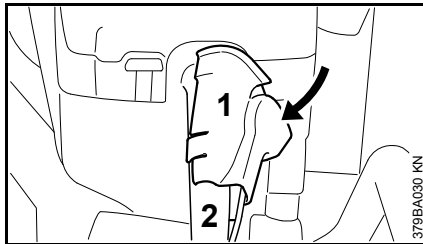

- Työnnä kaasuvaijerin pidike (1) sivulta kädensijaan (2) ja lukitse paikalleen

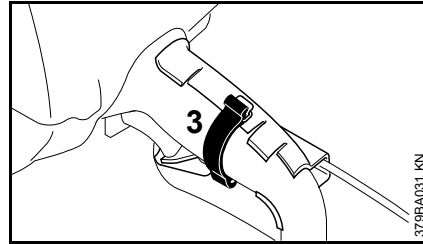

- Kiinnitä kaasuvaijerin pidike kuminauhalla (3)
- Irrota ylempi kuusiokolomutteri kaasuvaijerin kierreholkista

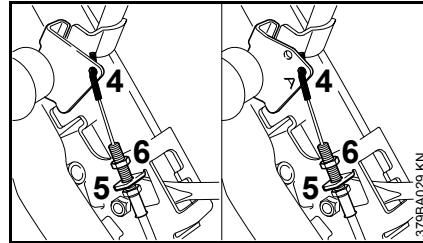

- Vie kaasuvaijerin nippa (4) ja kierreholkki pidikkeen (5) läpi
- Ruuvaa kuusiokolomutteri (6) paikalleen
- Kiinnitä kaasuvaijerin nippa alustan reikään (A)

## Kaasuvaijerin säätäminen

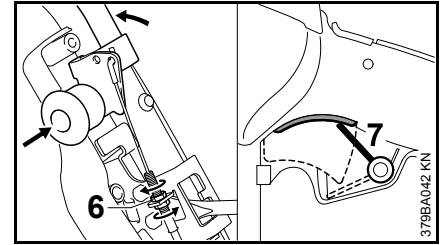

- Aseta kahva täydelle kaasulle
- Kiristä kaasuvaijeria alamutterilla kunnes vipu (7) on pohjassa – kaasuliipaisin täydellä kaasulla
- Kiristä kuusiokolomutteri (6)
- Vapauta kahva – joutokäyntiasennolle – laikkaleikkurin kaasuvivun on oltava joutokäyntiasennossa
- Kiinnitä kotelon osat jälleen paikalleen ja kierrä nuppi takaisin vipuun.

## Laikkaleikkurin irrottaminen

- Paina lukitusvivun lukitsin sisään ja käännä lukitusvipu pois takasuojuksesta
- Irrota kuminauha kaasuvaijerin pidikkeestä ja irrota pidike kädensijasta
- Irrota laikkaleikkuri.

## Testileikkaus

Jos testileikkauksessa saadaan laikkaleikkurin terän segmentin leveyteen nähden huomattavasti

*suomi*

leveämpi leikkaussauma (n. 1,5 kertaa segmentin leveys), on laikkaleikkurin terän asennus tarkastettava.

### **Kuljettaminen**

Jotta laite veisi vähemmän tilaa kuljettaessa, voidaan tähtikahva ja ohjauskahva taittaa alas (poista mahdollinen vesisäiliö).

## Indice

Carrello per trasporto	30
Montaggio	30

Originale Istruzioni d'uso

Stampato su carta candeggiata senza cloro.  
I colori di stampa contengono oli vegetali. La carta è riciclabile.

© ANDREAS STIHL AG & Co. KG, 2016  
0458-537-9921-A - VA2.G16.  
0000000856\_005.J

**STIHL**®

FW 20 - TS 700, TS 800

Le presenti Istruzioni d'uso sono tutelate dai diritti d'autore. Tutti i diritti sono riservati, specialmente quelli di riproduzione, traduzione ed elaborazione con sistemi elettronici.

## Carrello per trasporto

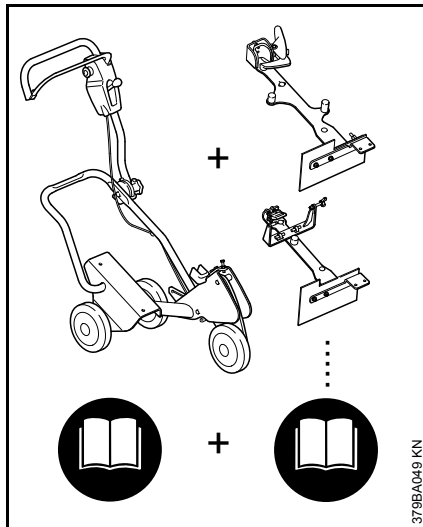

Il carrello di guida FW 20 completo è composto dall'apparecchiatura di base e dal gruppo di applicazione.

Le Istruzioni d'uso complete per il carrello di guida FW 20 sono perciò composte da 2 libretti d'uso – dell'apparecchiatura di base FW 20 e del gruppo di applicazione FW-TS.

Non mettere mai in funzione per la prima volta senza avere letto attentamente le **due** Istruzioni d'uso; conservarle con cura per la successiva consultazione.

Osservare inoltre le istruzioni d'uso della troncatrice usata.

## Montaggio

### Montaggio della sede

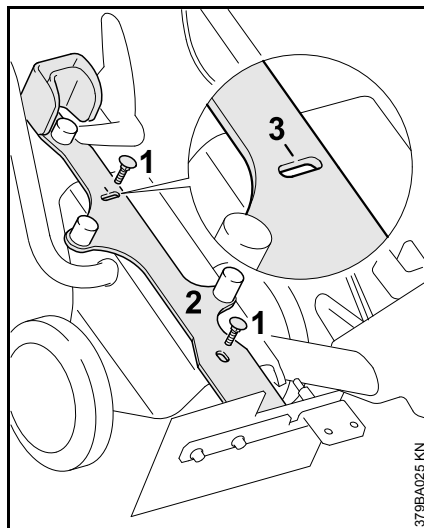

- Infilare dall'alto, attraverso le asole, le viti (1) M8x25 nella sede (2)
- Orientare la sede in modo che la tacca (3) dell'asola superiore si trovi al centro rispetto alla vite
- Avvitare e stringere il dado esagonale con rondella

### Montaggio della troncatrice

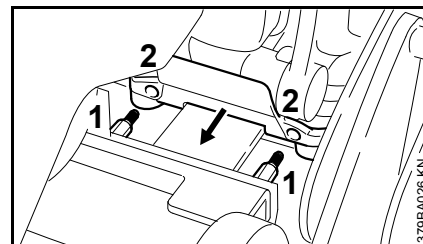

- Appoggiare la troncatrice in modo che i prigionieri (1) sporgano dentro i fori del supporto (2)

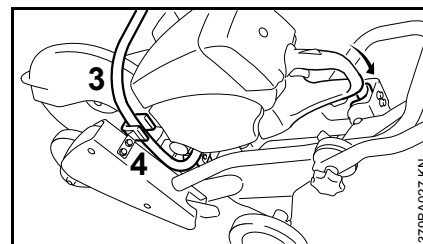

- Il manico tubolare (3) deve trovarsi nell'archetto di sostegno (4)

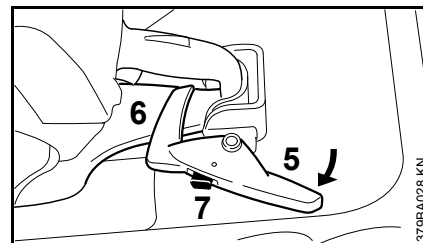

- Spostare la leva di bloccaggio (5) sopra lo scudo di protezione mano (6) e innestarla a scatto
- Il nottolino di arresto (7) si disinnesta bloccando il manico



## Montaggio del comando gas

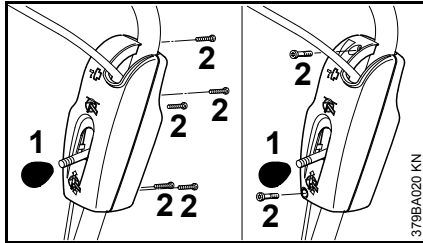

- Svitare e togliere il pomello (1) sulla leva per la regolazione della profondità di taglio
- Svitare le viti (2) e togliere il semicarter

## Montaggio del tirante gas

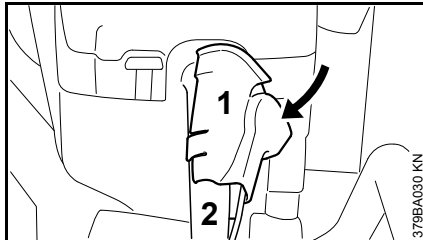

- Proveniente dal lato, innestare a scatto il porta-tirante (1) sulla maniglia (2)

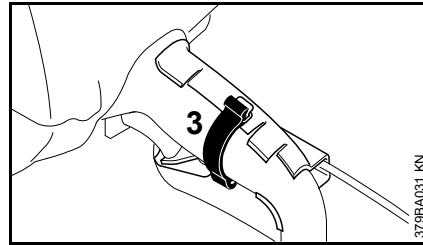

- Bloccare il porta-tirante con il nastro di gomma (3)
- Svitare il dado esagonale superiore dalla bussola filettata del tirante gas e toglierlo

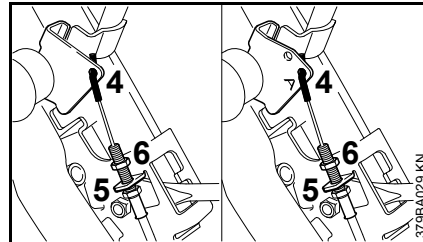

- Fare passare il nipplo del tirante gas (4) e la bussola filettata attraverso il supporto (5)
- Avvitare il dado esagonale (6)
- Agganciare il nipplo nel foro di sede (A)

## Impostazione del tirante gas

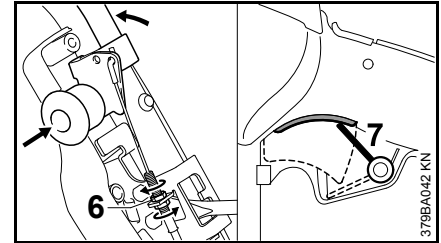

- Spostare la staffa in posizione di tutto gas
- Tendere il tirante con il dado inferiore fino ad appoggiare sull'arresto la leva (7) – grilletto in posizione di tutto gas
- Stringere il dado esagonale (6)
- Sbloccare la staffa – posizione di minimo – il grilletto della troncatrice deve trovarsi in posizione del minimo
- Ricollegare a vite i semicarter e avvitare il pomello sulla leva

## Smontaggio della troncatrice

- Premendo il nottolino della leva di bloccaggio, allontanarla dallo scudo di riparo
- staccare il nastro di gomma dal porta-tirante e rimuovere questo dalla maniglia
- Rimuovere la troncatrice

### **Taglio di prova**

---

Se dal taglio di prova la larghezza del giunto risulta molto maggiore rispetto a quella del segmento della mola (circa 1,5 volte), si deve controllare se questa è montata correttamente.

### **Trasporto**

---

Per risparmiare spazio nel trasporto, si può sbloccare l'impugnatura a stella e orientare in avanti il tubo di guida (togliere ev. il serbatoio dell'acqua montato).

## Indholdsfortegnelse

Kørevogn	34
Montering	34

Original- brugsanvisning

Trykt på klorfrit bleget papir.  
Trykfarverne indeholder vegetabiliske olier, papiret kan  
genbruges.

© ANDREAS STIHL AG & Co. KG, 2016  
0458-537-9921-A - VA2.G16.  
0000000856\_005\_DK

**STIHL**®

FW 20 - TS 700, TS 800

Denne betjeningsvejledning er beskyttet af ophavsretten. Alle rettigheder forbeholdes, især retten til kopiering, oversættelse og behandling med elektroniske systemer.

## Kørevogn

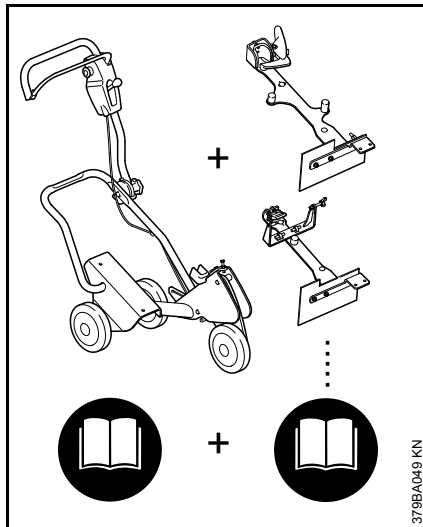

For en komplet kørevogn FW 20 sammensættes en basisenhed **og** et monteringsæt.

Den samlede betjeningsvejledning til kørevogn FW 20 består derfor af 2 betjeningsvejledninger – basisenhed FW 20 **og** monteringsæt FW-TS.

Læs altid **begge** betjeningsvejledninger opmærksomt før den første ibrugtagning og opbevar dem sikkert til senere brug.

Se desuden betjeningsvejledningen til den anvendte skæremaskine.

## Montering

### Montering af holder

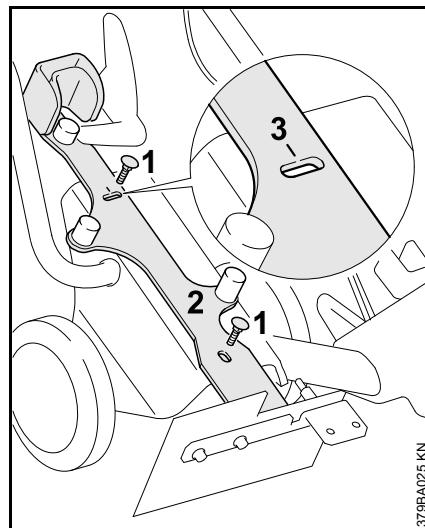

- Sæt skruerne (1) M8x25 ovenfra gennem langhullerne i holderen (2)
- Juster holderen så at kærven (3) på det øverste langhul ligger midt mod skruen
- Skru sekskantskruen på med skive og spænd den fast

### Monter skæremaskinen

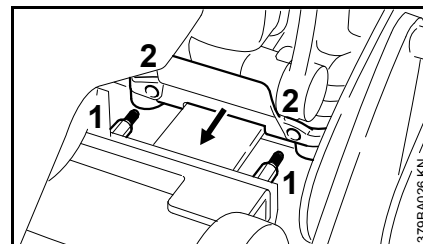

- Læg skæremaskinen på så at tapperne (1) rager ind i støtternes (2) borer

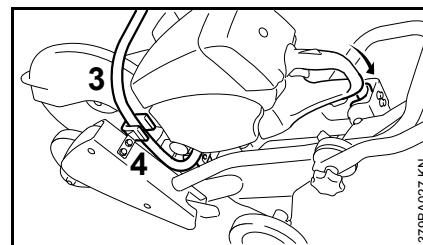

- Håndtagsrøret (3) skal ligge i holdebøjlen (4)

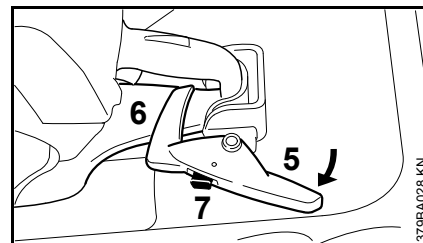

- Drej låsearmen (5) over håndbeskytteren (6) og lad den gå i indgreb
- Låsepalen (7) kobler fra og håndtaget er fastgjort

## Montering af gasaktivering

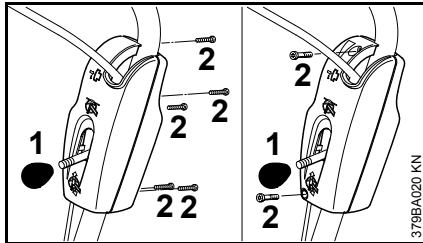

- Skru knoppen (1) på armen til skæredybdejusteringen af og tag den af
- Skru skrue (2) ud og tag hushalvdelen af

## Montering af gaskabel

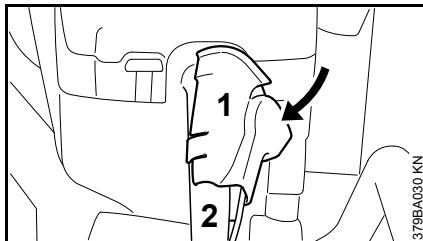

- Sæt gaskabelholderen (1) på håndtaget (2) fra siden og lad den gå i indgreb

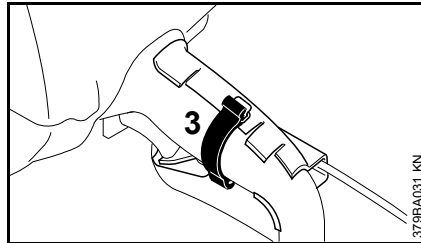

- Fastgør gaskabelholderen med gummibåndet (3)
- Skru den øverste sekskantmøtrik af gaskablets gevindmuffe og tag den af

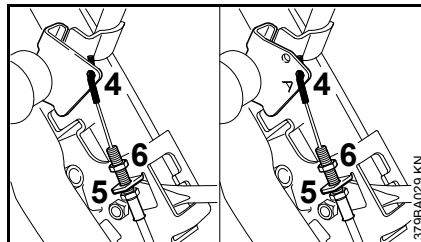

- Før gaskabelnipl (4) og gevindmuffen gennem holderen (5)
- Skru sekskantmøtrikken (6) på
- Hægt gaskabelnipl i holderboringen (A)

## Indstilling af gaskabel

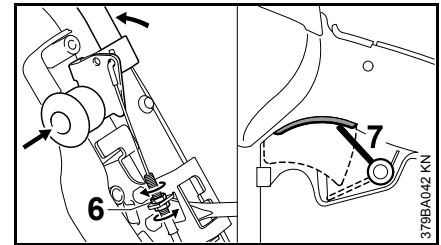

- Sæt bøjlen i fuldgasstilling
- Spænd gaskablet med den nederste møtrik til armen (7) er ved anslaget – gasarm i fuldgasstilling
- Spænd sekskantmøtrikken (6) fast
- Løsn bøjlen – tomgangsstilling – skæremaskinens gasarm skal befinde sig i tomgangsstilling
- Skru hushalvdelen sammen igen og skru knoppen på armen

## Afmontering af skæremaskine

- Tryk låsepalen på låsearmen ind og drej låsearmen væk fra håndbeskytteren
- Løsn gummibåndet fra gaskabelholderen og fjern gaskabelholderen fra håndtaget
- Tag skæremaskinen af

## Prøvesnit

Hvis prøvesnittet viser en betydelig bredere snitfuge sammenlignet med skæreskivens segmentbredde

*dansk*

(ca. 1,5 gange segmentbredden), skal det kontrolleres at skæreskiven er monteret korrekt.

### **Transport**

For pladsbesparende transport kan stjernegrebet løsnes og styrerøret kan svinges fremad (fjern evt. monteret vandbeholder).

## Innholdsfortegnelse

Føringsvogn	38
Montering	38

Original-bruksanvisning

Trykt på klorfritt bleket papir.  
Trykkfargene inneholder planteolje, papiret kan resykleres.

© ANDREAS STIHL AG & Co. KG, 2016  
0458-537-9921-A - VA2.G16.  
0000000856\_005.N

**STIHL**®

FW 20 - TS 700, TS 800

Denne bruksanvisningen er opphavsrettslig beskyttet. Med forbehold om alle rettigheter, spesielt retten til mangfoldiggjøring, oversetting og behandling med elektroniske systemer.

## Føringsvogn

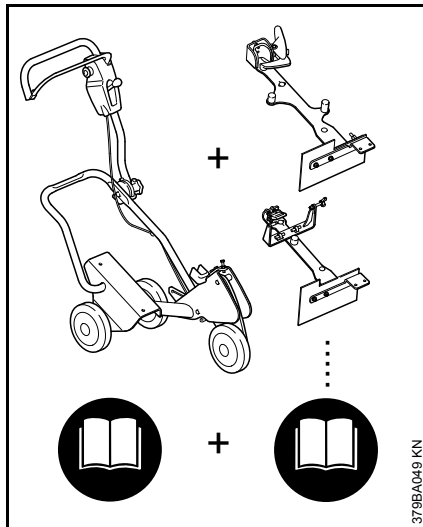

En komplett føringsvogn FW 20 settes sammen av et basisapparat **og** et monteringssett.

Hele bruksanvisningen for føringsvogn FW 20 består derfor av to bruksanvisninger – for basisapparat FW 20 **og** for monteringssett FW-TS.

Les alltid **begge** bruksanvisningene nøye før maskinen tas i bruk for første gang, og ta godt vare på dem til senere bruk.

Følg også bruksanvisningen for kappslipemaskinen.

## Montering

### Montering av holderen

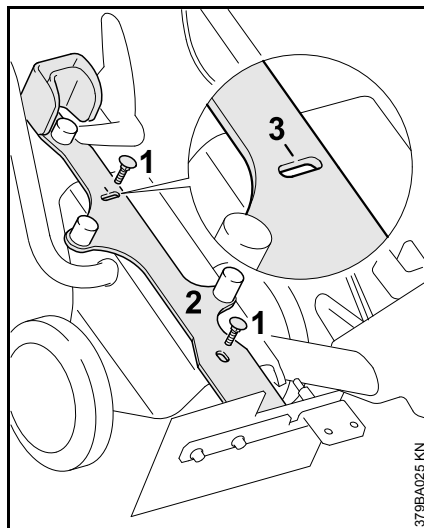

- Stikk skruene (1) M8x25 ovenfra inn i de avlange hullene i holderen (2)
- Plasser holderen slik at skruen står ved innsnittet (3) på det øverste avlange hullet.
- Skru på sekskantmutteren og skiven og trekk til

### Montering av kappslipemaskinen

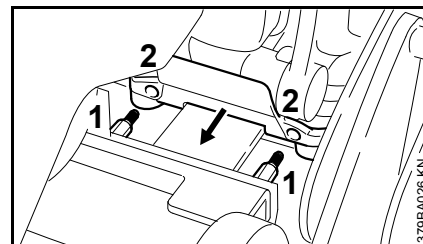

- Sett kappslipemaskinen slik at boltene (1) stikker inn i hullene på støtten (2)

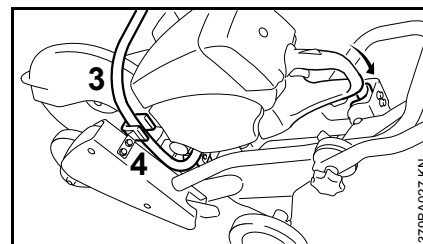

- Håndtaksrøret (3) må ligge i holdebøylen (4)

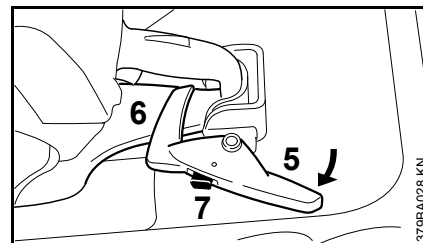

- Vri låsehendelen (5) over håndvernet (6) og la den gå i inngrep
- Sperreknappen (7) spretter ut, og håndtaket er festet



## Montering av gassbetjeningen

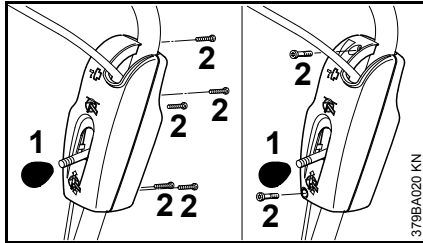

- Skru av hodet (1) på hendelen for skjæredybdeinnstillingen og ta det av
- Skru ut skruen (2) og ta av den ene hushalvdelen.

## Montering av gasswiren

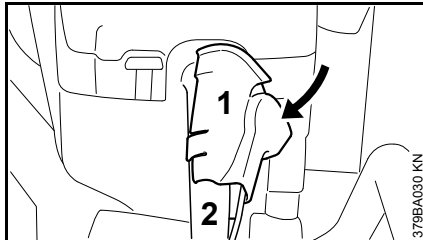

- Sett gasswireholderen (1) på håndtaket (2) fra siden og la den gå i inngrep

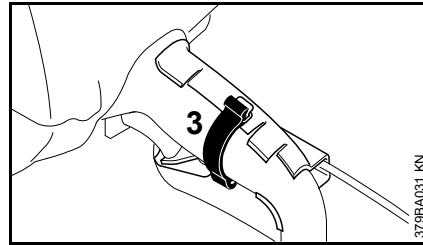

- Fest gasswireholderen med gummibåndet (3)
- Skru den øverste sekskantmutteren av gjengehylsen til gasswiren og ta den av

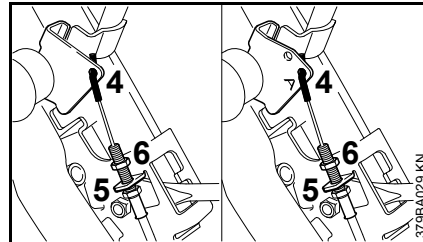

- Trekk gasswirenippelen (4) og gjengehylsen gjennom holderen (5)
- Skru på sekskantmutteren (6)
- Hekt gasswirenippelen inn i festehullet (A)

## Stille inn gasswiren

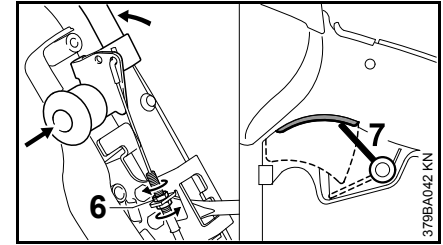

- Sett bøylene i posisjon for full gass
- Stram gasswiren med den nederste mutteren til hendelen (7) stopper – gassknappen er i posisjon for full gass
- Trekk til sekskantmutteren (6)
- Løsne bøylene – tomgangsposisjon – gassknappen for kappslipemaskinen må stå i tomgangsposisjon
- Skru sammen hushalvdelenene igjen, og skru hodet på hendelen.

## Demontere kappslipemaskinen

- Trykk inn sperreknappen på låsehendelen og vri låsehendelen bort fra håndvernet.
- Løsne gummibåndet fra gasswireholderen og ta gasswiren av håndtaket
- Ta av kappslipemaskinen

## Prøvesnitt

Dersom prøvesnittet sammenlignet med kappslipemaskinens segmentbredde gir en vesentlig bredere snittfuge

*norsk*

(ca. 1,5 dobbel segmentbredde), må det kontrolleres om kappslipemaskinen er korrekt montert.

## **Transport**

---

For å spare plass ved transport kan håndtaket løsnes og styrerøret svinges forover (ta av en evt. montert vannbeholder).

# Obsah

Vodící vozík	42
Montáž	42

Návod k použití – Originální  
vydání

Vytlačeno na bezchlórově běleném papíru.  
Tiskové barvy obsahují rostlinné oleje, papír je recyklovatelný.

© ANDREAS STIHL AG & Co. KG, 2016  
0458-537-9921-A - VAZ.G16.  
0000000856\_005\_CZ

# **STIHL**®

FW 20 - TS 700, TS 800

Tento návod k použití je chráněn autorským zákonem. Veškerá práva zůstávají vyhrazena, zejména právo reprodukce, překladu a zpracování elektronickými systémy.

## Vodící vozík

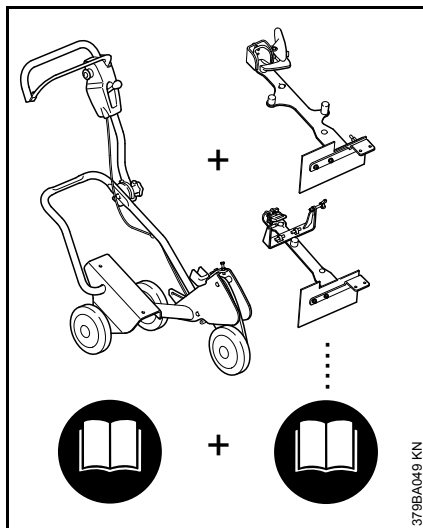

Pro obdržení kompletního vodícího vozíku FW 20 se smontuje základní vozík **a** montážní sada.

Kompletní návod k použití pro vodící vozík se z tohoto důvodu skládá ze dvou návodů k použití – pro vlastní základní vozík FW 20 **a** pro montážní sadu FW-TS.

Ještě před prvním uvedením stroje do provozu si bezpodmínečně pozorně přečtěte vždy **oba dva** návody k použití a bezpečně je uložte pro pozdější použití.

Navíc je třeba dbát na návod k použití pro používaný rozbrušovací stroj.

## Montáž

### Montáž upínky

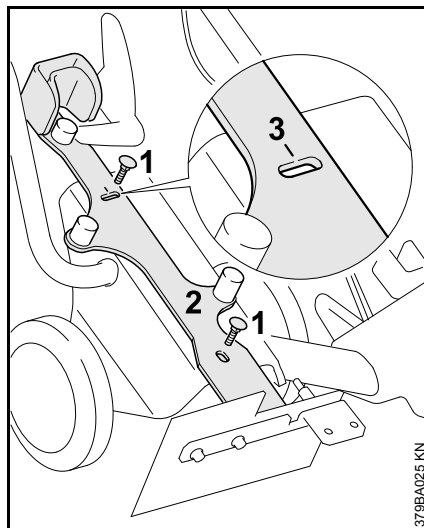

- Šrouby (1) M8x25 prostrčit zeshora podélnými otvory v upínce (2).
- Upínku vyrovnat tak, aby vrub (3) na vrchním podélném otvoru ležel vystředěně ke šroubu.
- Šestihrannou matici s podložkou našroubovat a pevně utáhnout.

### Osazení rozbrušovacím strojem

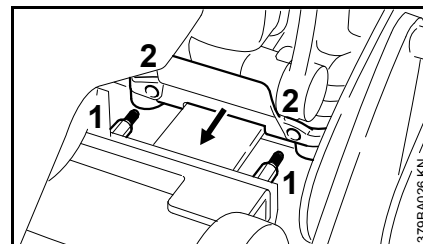

- Rozbrušovací stroj nasadit tak, aby šrouby (1) zapadly do otvorů podpěrky (2).

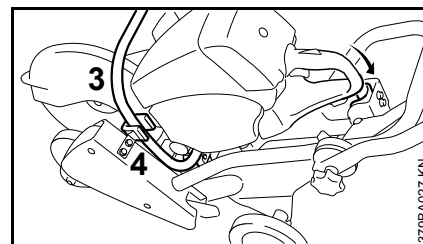

- Trubka rukojeti (3) musí být uložena do přidržovacího třmenu (4).

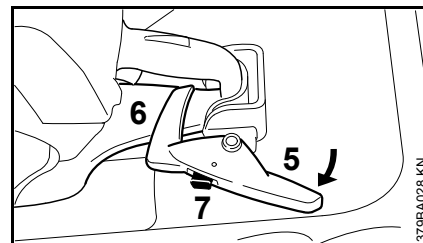

- Aretační páčku (5) otočit přes ochranný kryt ruky (6) a nechat ji zapadnout.
- Aretační západka (7) vyskočí a rukojeť je zafixována.

## Montáž ovládání plynu

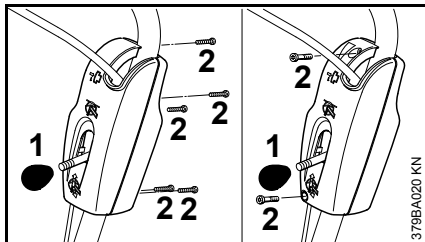

- Knoflíkovou hlavici (1) na páčce pro přestavování hloubky řezu odšroubovat a sejmout.
- Šrouby (2) vyšroubovat a polovinu tělesa sejmout.

## Montáž plynového bodnu

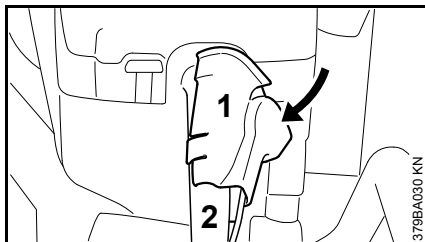

- Úchytku plynového bodnu (1) nasunout ze strany na rukojeť (2) a nechat ji zapadnout.

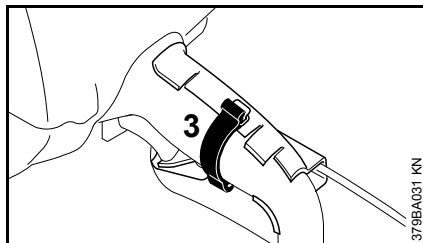

- Úchytku plynového bodnu připevnit pryžovým páskem (3).
- Horní šestihrannou matici odšroubovat ze závitové objímky plynového bodnu a sejmout ji.

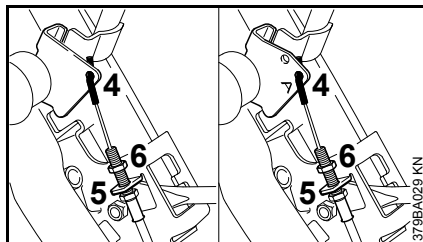

- Vsvku plynového bodnu (4) a závitovou objímku prosunout držákem (5).
- Šestihrannou matici (6) našroubovat.
- Vsvku plynového bodnu zavěsit do upínacího otvoru (A).

## Seřízení plynového bodnu

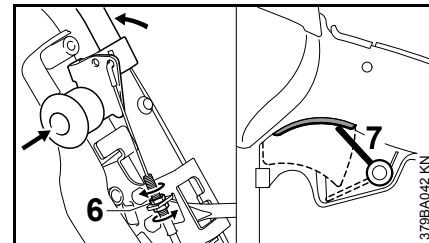

- Ovládání plynu uvést do polohy plného plynu.
- Plynový bodnen napnout spodní maticí tak, až je páčka (7) až na doraz – plynová páčka je v poloze plného plynu.
- Šestihrannou matici (6) pevně utáhnout.
- Ovládání plynu povolit – poloha volnoběhu – plynová páčka rozbrušovacího stroje se musí nacházet v poloze volnoběhu.
- Poloviny tělesa opět sešroubovat dohromady a knoflíkovou hlavici našroubovat na páčku.

## Demontáž rozbrušovacího stroje

- Aretační západku na aretační páčce zamáčknout a aretační páčku vytočit z ochranného krytu ruky.
- Pryžový pásek povolit a úchytka plynového bodnu z rukojeti odstranit.
- Rozbrušovací stroj sejmout.

## **Zkušební řez**

---

Pokud by při zkušebním řezu ve srovnání se šířkou segmentu rozbrušovacího kotouče vznikla podstatně širší řezná spára (cca. 1,5 násobek šířky segmentu), je bezpodmínečně nutné zkontrolovat, je-li rozbrušovací kotouč správně namontován.

## **Při přepravě**

---

K prostorově úsporné přepravě lze hvězdicové ruční kolečko povolit a vodící madlo sklopit dopředu (případně namontovanou vodní nádrž demontovat).

## Tartalomjegyzék

Vezetőkocsi	46
Felszerelés	46

Eredeti használati utasítás

Körmentesen fehérített papírra nyomtatott.  
A nyomdai hibák növényi olajokat tartalmaz, a papír újból  
felhasználható.

© ANDREAS STIHL AG & Co. KG, 2016  
0458-537-9921-A - VA2.G16.  
0000000856\_005\_H

**STIHL**®

FW 20 - TS 700, TS 800

Ez a használati utasítás szerzői jogvédelem alatt áll. Minden jog fenntartva, különös tekintettel a sokszorosításra, a fordításra és az elektronikus rendszerekben történő feldolgozásra.

## Vezetőkocsi

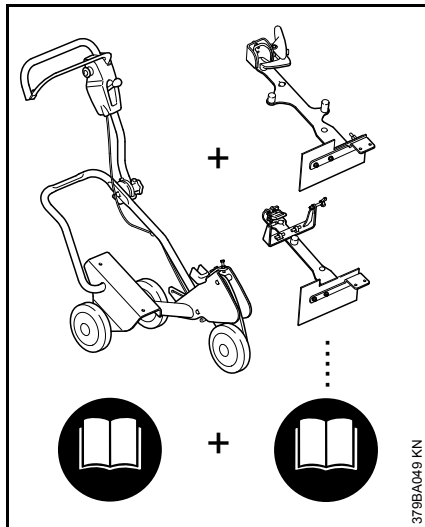

Az FW 20 típusú komplett vezetőkocsi kialakításához összevonnak egy alapkészüléket **és** egy kiegészítő készletet.

Az FW 20 vezetőkocsi teljes használati utasítása ezért 2 útmutatóból tevődik össze – az FW 20 alapkészülékéből **és** az FW-TS kiegészítő készletéből.

Az első üzem helyezés előtt figyelmesen olvassa el **mindkét** használati utasítást, és gondosan őrizze meg azokat a későbbi használathoz.

Kiegészítőleg figyelembe kell venni az adott sarokcsiszoló használati utasítását.

## Felszerelés

### A felfogatás felszerelése

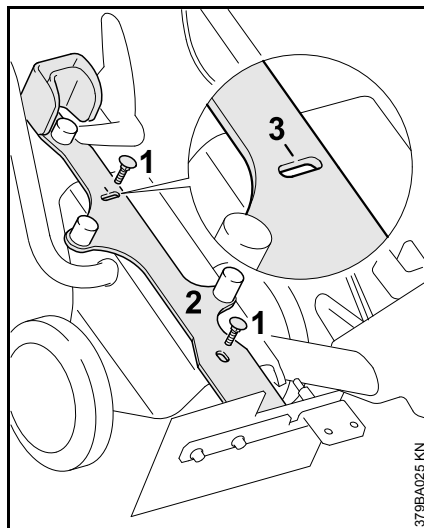

- Dugja át az M8x25 csavarokat (1) a felfogatásban (2) lévő hosszú lyukakon.
- Igazítsa ki a felfogatást, oly módon, hogy a felső hosszú nyíláson lévő rovátká (3) a csavarhoz képest központosan helyezkedjen el.
- Csavarja fel a hatlapú anyát az alátétkarikával és húzza meg azt.

### A sarokcsiszoló felszerelése

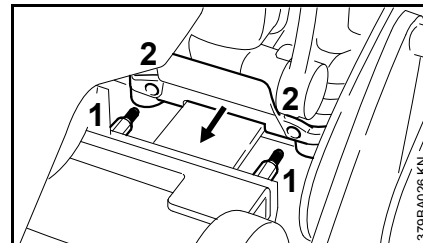

- Tegye fel a sarokcsiszolót, oly módon, hogy a csapok (1) a támasz (2) furataiba nyúljanak.

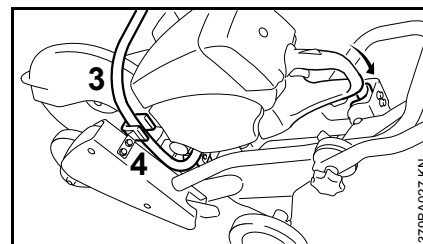

- A fogantyúcsőnek (3) a tartókengyelben (4) kell feküdnie.

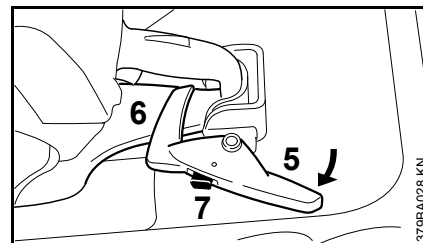

- Forgassa a reteszelőkart (5) a kézvédő (6) fölé és kattints be azt.
- A reteszelőkilincset (7) kioldja, a fogantyú pedig rögzül.



## A gáz működtetőelemeinek felszerelése

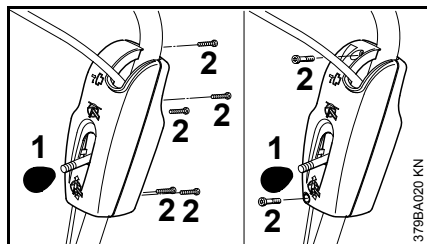

- Csavarja le a vágási mélység állítóemelőjén lévő gombot (1) és vegye le azt.
- Csavarja ki a csavarokat (2), majd vegye le a házfelet.

## A gázbovden felszerelése

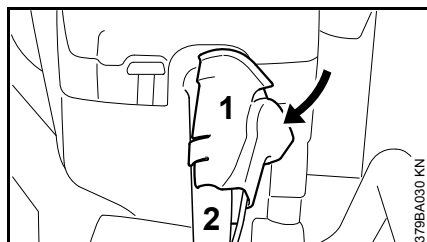

- Oldalról dugja a gázbovdent (1) a fogantyúba (2) és kattintsa be azt.

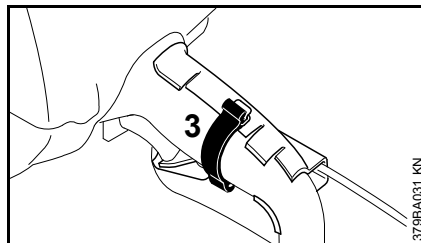

- Rögzítse a gázbovdentartót a gumisalaggal (3).
- Csavarja le a felső hatlapú anyát a gázbovden menetes hüvelyéről és vegye le azt.

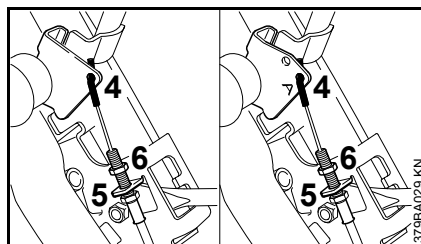

- Vezesse át a gázbovden karmantyúját (4) és a menetes hüvelyt a tartón (5).
- Csavarja fel a hatlapú anyát (6).
- Akassza a gázbovden karmantyúját a felfogatás furatába (A).

## A gázbovden beállítása

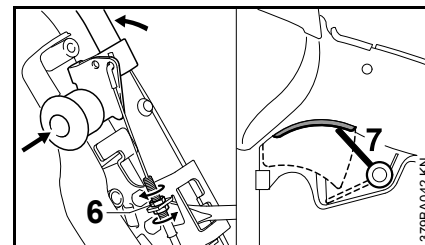

- Állítsa a kengyelt teljes gáz állásba.
- Feszítse meg a gázbovdent az alsó anyacsavarral, annyira, hogy az emelő (7) felfeküdjön az ütközőre – a gázemelő teljes gáz állásban legyen.
- Húzza meg a hatlapú anyát (6).
- Lazítsa meg a kengyelt – üresjárat helyzet – a sarokcsiszoló gázemelőjének üresjárat helyzetben kell lennie.
- Ismét csavarozza össze a házfelet és csavarozza fel a gombot az emelőre.

## A sarokcsiszoló leszerelése

- Nyomja be a reteszelő emelőjén lévő zárókilincset, majd fordítsa el a reteszelő emelőt a kézvédőtől.
- Válassza le a gumisalagot a gázbovdentartóról, majd vegye le a gázbovdentartót a fogantyúról.
- Vegye le a sarokcsiszolót.

## **Próbavágás**

---

Amennyiben próbavágáskor a vágókorong szegmensszélességéhez képest lényegesen szélesebb (a szegmensszélesség kb. 1,5-szerese) vágási fuga adódik, úgy ellenőrizni kell, hogy a vágókorong szabályosan van-e felszerelve.

## **Szállítás**

---

Helytakarékos szállítás céljából a csillaggombot meg kell lazítani, a vezetőcsövet pedig előre kell dönteni (az esetlegesen felszerelt víztartályt le kell szerelni).

# Índice

Carro	50
Aplicação	50

Instruções de serviço originais

Impresso em papel, branqueado sem cloro.  
As tintas de imprensa contêm óleos vegetais, o papel é reciclável.

© ANDREAS STIHL AG & Co. KG, 2016  
0458-537-9921-A - VA2.G16.  
0000000856\_005\_P

**STIHL**®

FW 20 - TS 700, TS 800

Estas Instruções de serviço são protegidas pelos direitos de autor. Todos os direitos ficam reservados, particularmente o direito de reprodução, da tradução e do tratamento com sistemas electrónicos.

## Carro

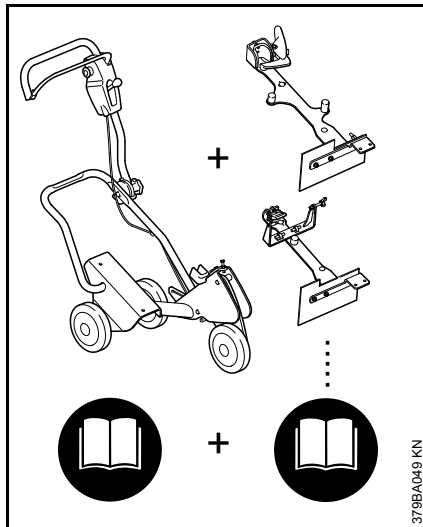

Para um carro completo FW 20 são unidos um aparelho de base e um jogo de anexo.

Por isto, as Instruções de serviço completas para o carro FW 20 compõem-se de 2 Instruções de serviço – o aparelho de base FW 20 e o jogo de anexo FW-TS.

Ler sempre com atenção as **duas** Instruções de serviço antes de colocar o aparelho pela primeira vez em funcionamento, e guardá-las num lugar seguro para o uso ulterior.

Observar adicionalmente as Instruções de serviço do cortador de ferro e pedra utilizado.

## Aplicação

### Montar o assento

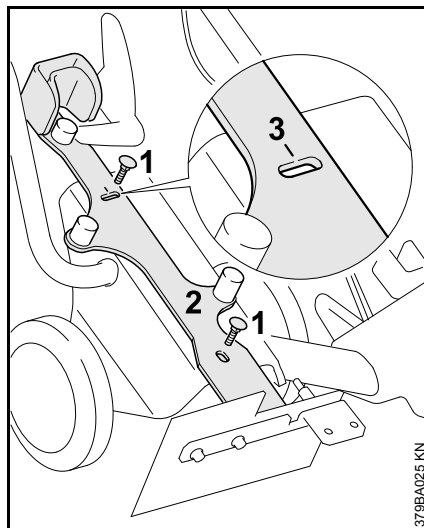

- Enfiar os parafusos (1) M8x25 de cima pelos buracos compridos no assento (2)
- Ajustar o assento de tal modo que o entalhe (3) no buraco comprido superior seja centrado ao parafuso
- Atarraxar a porca de cabeça sextavada com arruela, e apertá-la bem

### Aplicar o cortador de ferro e pedra

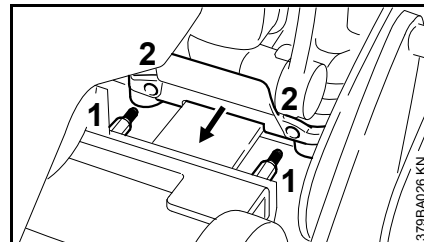

- Colocar o cortador de ferro e pedra de tal modo que os pernos (1) se ergam para dentro dos furos do apoio (2)

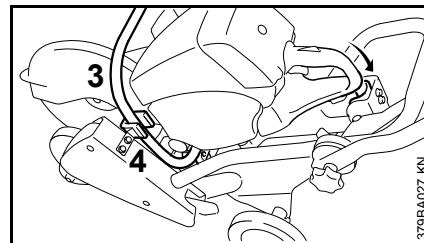

- O tubo do punho (3) tem que estar assente no arco de suporte (4)

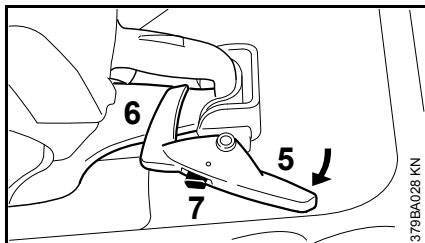

- Girar a alavanca de bloqueio (5) sobre a protecção da mão (6), e engatá-la
- O trinquete de bloqueio (7) desengatam e a cavi da mão está fixo

### Aplicação do accionamento de gás

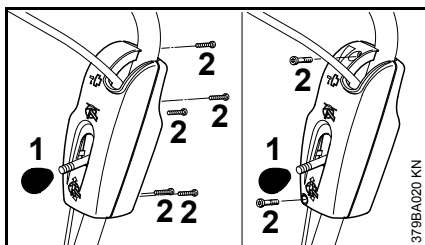

- Desatarraxar o botão (1) na alavanca para a regulação da profundidade de corte, e retirá-lo
- Desaparafusar os parafusos (2), e retirar a metade da caixa

### Montar os tirantes de gás

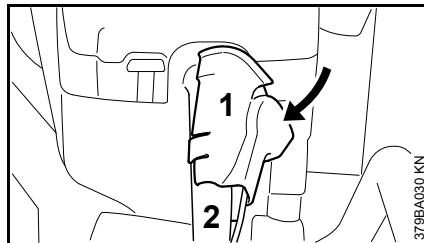

- Enfiar o suporte dos tirantes de gás (1) a partir do lado no cabo da mão (2), e engatá-lo

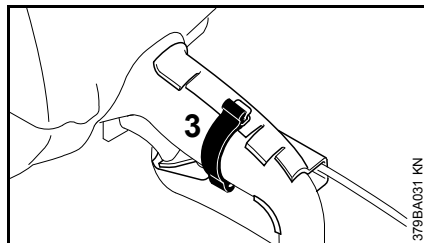

- Fixar o suporte dos tirantes de gás com uma fita de borracha (3)
- Desatarraxar a porca de cabeça sextavada superior do estojo roscado dos tirantes de gás, e retirá-la

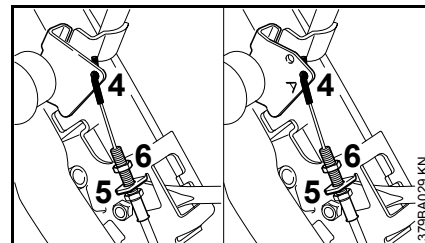

- Conduzir o niple dos tirantes de gás (4) e o estojo roscado através do suporte (5)
- Atarraxar a porca de cabeça sextavada (6)
- Enganchar o niple dos tirantes de gás no furo de assento (A)

### Regular os tirantes de gás

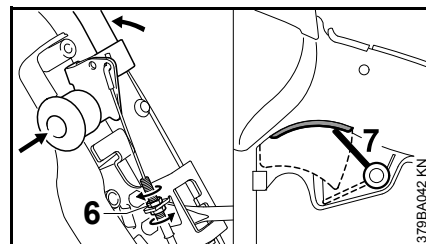

- Colocar o arco na posição de plena aceleração
- Tender os tirantes de gás com a porca inferior até que a alavanca (7) se encontre no encosto – com o acelerador na posição de plena aceleração
- Apertar bem a porca de cabeça sextavada (6)

- Soltar o arco – posição da marcha em vazio – o acelerador do cortador de ferro e pedra tem que encontrar-se na posição da marcha em vazio
- Atarraxar novamente as metades da caixa, e atarraxar o botão na alavanca

### **Desmontar o cortador de ferro e pedra**

- Puxar o trinquete de bloqueio na alavanca de bloqueio para dentro, e desatarraxar a alavanca de bloqueio da protecção da mão
- Soltar a fita de borracha do suporte dos tirantes de gás, e tirar o suporte dos tirantes de gás do cabo da mão
- Retirar o cortador de ferro e pedra

### **Corte de ensaio**

Se o corte de ensaio resultar numa ranhura de corte consideravelmente mais larga (aprox. 1,5 vezes a largura do segmento) em comparação com a largura do segmento do disco de corte, tem que ser examinada a montagem correcta do disco de corte.

### **Transporte**

O cabo estrelado pode ser solto para o transporte num espaço limitado, e o tubo de guia pode ser girado para frente (retirar eventualmente o recipiente de água montado).

## Obsah

Vodiaci vozík	54
Namontovanie	54

Originálny návod na obsluhu

Vytlačené na bezchlórovom bielenom papieri.  
Tlačiarenské farby obsahujú rastlinné oleje, papier je  
recyklovateľný.

© ANDREAS STIHL AG & Co. KG, 2016  
0458-537-9921-A - VAZ.G16.  
0000000856\_005\_SK

**STIHL**®

FW 20 - TS 700, TS 800

Tento návod na obsluhu je chránený autorským právom. Všetky práva zostávajú vyhradené, najmä právo rozmnožovania, prekladania a spracovania elektronickými systémami.

## Vodiaci vozík

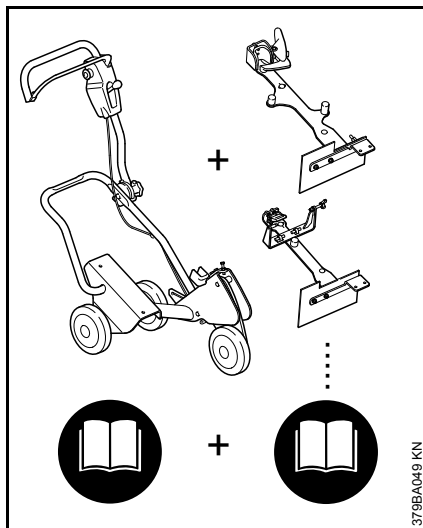

Pre kompletný vodiaci vozík FW 20 sa dokopy zmontuje základné náradie a montážna sada.

Celý návod na obsluhu vodiaceho vozíka FW 20 sa preto skladá z 2 návodov na obsluhu – základného náradia FW 20 a montážnej sady FW-TS.

Pred prvým uvedením do prevádzky je potrebné si vždy pozorne prečítať **obidva** návody na obsluhu a bezpečne ich uschovať pre ďalšie použitie.

Súčasne dodržiavajte návod na obsluhu použitej rozbrusovačky.

## Namontovanie

### Montáž uchytenia

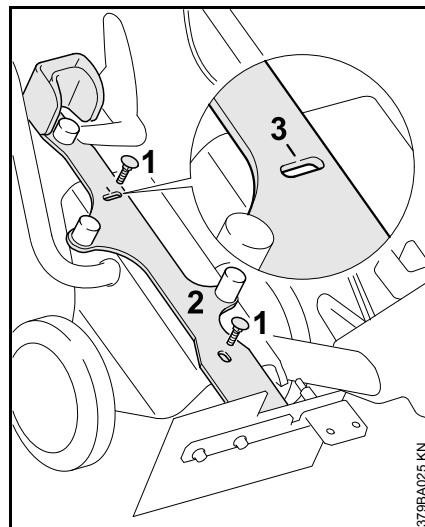

- Skrutky (1) M8x25 zastrčte smerom zhora do pozdĺžnych otvorov v uchytení (2)
- Uchytenie vyrovnajte tak, aby zárez (3) na hornom pozdĺžnom otvore ležal v strede skrutky
- Naskrutkujte šesťhrannú maticu s podložkou a pevne utiahnite

### Namontovanie rozbrusovačky

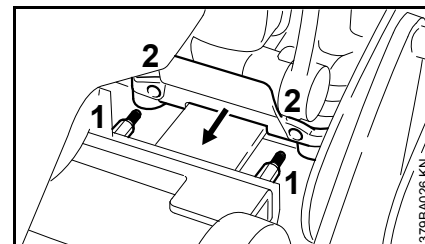

- Rozbrusovačku položte tak, aby čapy (1) zasahovali do otvorov opierky (2)

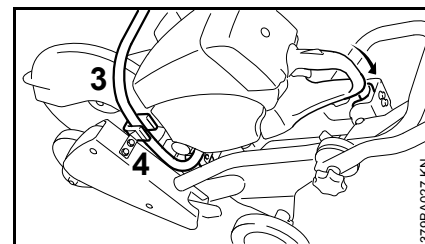

- Rúrková rukoväť (3) musí ležať v pridržiavacom strmeni (4)

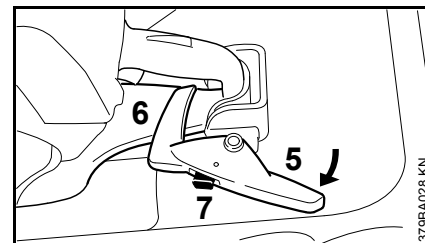

- Blokovaciu páčku (5) natočte cez ochranu ruky (6) a nechajte zaskočiť
- Blokovacia západka (7) sa vysunie a rukoväť je fixovaná



## Namontovanie ovládania plynu

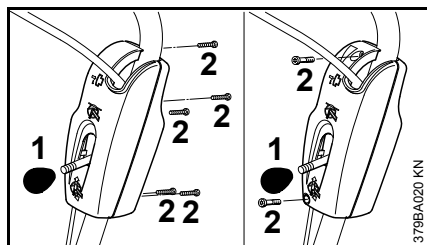

- Odskrutkujte gombík (1) na páčke pre prestavenie hĺbky rezu a snímte ho
- Vyskrutkujte skrutky (2) a demontujte polovicu telesa

## Namontovanie tiahla plynu

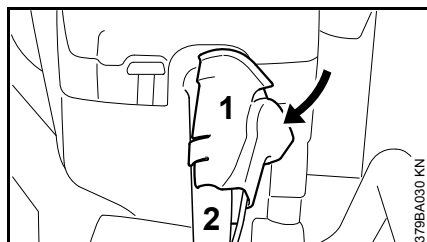

- Nastrčte držiak tiahla plynu (1) zo strany na rukoväť (2) a nechajte zaskočiť

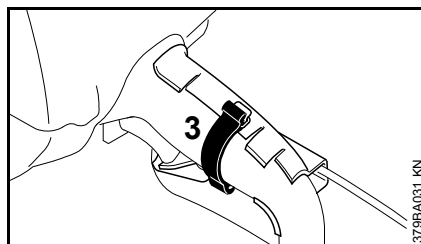

- Držiak tiahla plynu upevnite pomocou gumového pásika (3)
- Odskrutkujte hornú šesťhrannú maticu zo závitového puzdra tiahla plynu a snímte ju

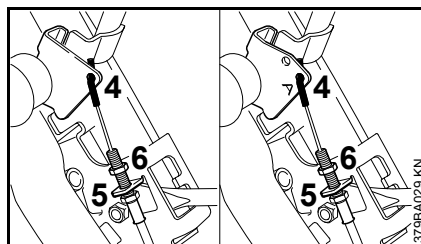

- Vsvuku tiahla plynu (4) a závitové puzdro vedte cez držiak (5)
- Naskrutkujte šesťhrannú maticu (6)
- Vsvuku tiahla plynu zaveste do upínacieho otvoru (A)

## Nastavenie tiahla plynu

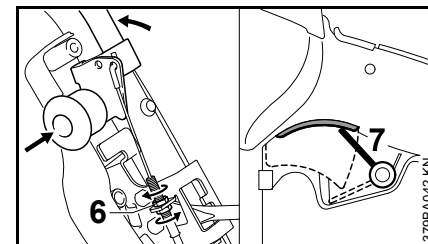

- Dajte strmeň do polohy plného plynu
- Pomocou spodnej matice napínajte tiahlo plynu, kým nie je páčka (7) na doraze – plynová páčka je v polohe plného plynu
- Pevne utiahnite šesťhrannú maticu (6)
- Uvoľnite strmeň – poloha voľnobežných otáčok – plynová páčka rozbrusovačky sa musí nachádzať v polohe voľnobežných otáčok
- Polovice telesa opäť zoskrutkujte a naskrutkujte gombík na páčku

## Demontáž rozbrusovačky

- Zatlačte blokovaciu západku na blokovaciu páčku a páčku otočte smerom od ochrany ruky
- Uvoľnite gumový pásik z držiaka plynovej páčky a odstráňte držiak z rukoväti
- Rozbrusovačku vyberte

## **Skúšobný rez**

---

Ak má skúšobný rez v porovnaní s šírkou segmentu rozbrusovacieho kotúča podstatne širšiu medzeru rezu (cca 1,5-násobok šírky segmentu), musí sa skontrolovať správna montáž rozbrusovacieho kotúča.

## **Preprava**

---

Pre priestorovo úspornú prepravu sa môže uvoľniť hviezdicové ručné koliesko a vodiaca rúrka sklopiť smerom dopredu (event. odstráňte namontovanú nádrž na vodu).

## Inhoudsopgave

Slijpwagen	58
Inbouwen	58

Originele handleiding

Gedrukt op chloorvrij gebleekt papier.  
Drukinkten bevatten plantaardige olie, papier is recyclebaar.

© ANDREAS STIHL AG & Co. KG, 2016  
0458-537-9921-A - V.A.Z.G16.  
0000000856\_005\_NL

**STIHL**®

FW 20 - TS 700, TS 800

Op deze handleiding rust auteursrecht. Alle rechten blijven voorbehouden, vooral het recht op verspreiding, vertaling en verwerking met elektronische systemen.

## Slijpwagen

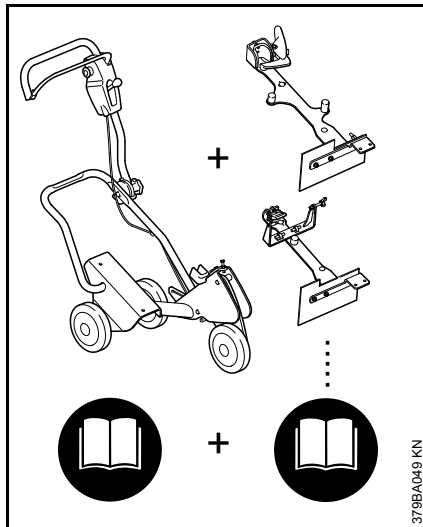

Voor het verkrijgen van een complete slijpwagen FW 20 worden het basisapparaat **en** een aanbouwset samengevoegd.

De complete handleiding voor de slijpwagen FW 20 bestaat daarom uit 2 handleidingen – basisapparaat FW 20 **en** aanbouwset FW-TS.

Altijd de **beide** handleidingen voor de eerste ingebruikneming aandachtig doorlezen en voor later gebruik goed bewaren.

Daarnaast de handleiding van de gebruikte doorslijpmachine opvolgen.

## Inbouwen

### Houder monteren

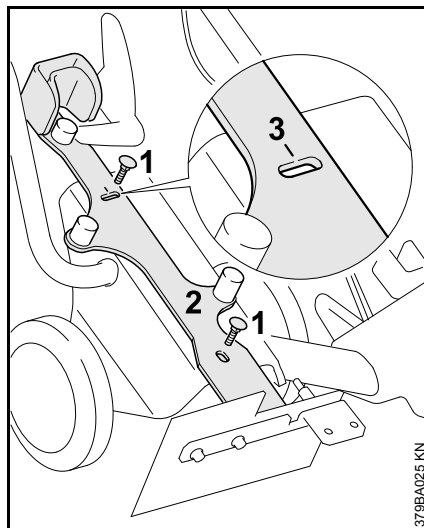

- Bouten (1) M8x25 vanaf de bovenzijde via de sleufgaten in de houder (2) steken
- Houder zo uitlijnen dat de groefv(3) bij het bovenste sleufgat gecentreerd ten opzichte van de bout ligt
- De zeskantmoer met de ring aanbrengen en vastdraaien

### Doorslijpmachine monteren

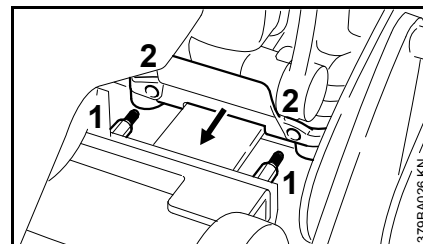

- Doorslijpmachine zo plaatsen dat de bouten (1) in de boringen van de steun (2) vallen

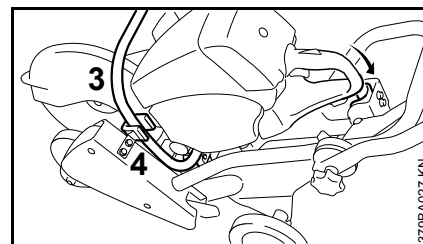

- Draagbeugel (3) moet in de borgbeugel (4) liggen

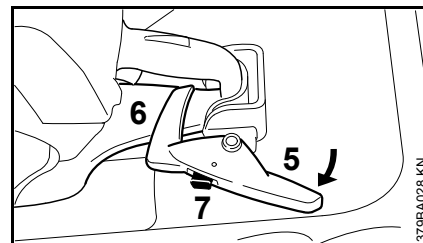

- Vergrendelingshendel (5) over de handbeschermer (6) draaien en laten aangrijpen
- Blokkeerpal (7) komt naar buiten en de handgreep is gefixeerd

## Montage van de gashendel

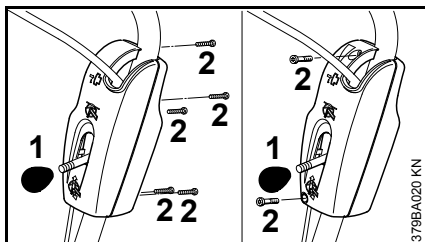

- Knop (1) op de hendel voor de slijpdiepteverstelling losdraaien en wegnemen
- Bouten (2) losdraaien en de huishelften wegnemen

## Gaskabel monteren

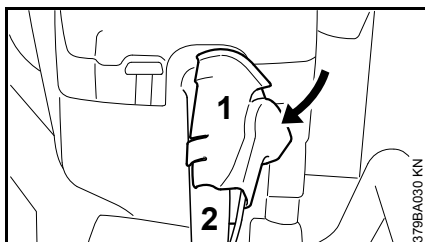

- Gaskabelhouder (1) vanaf de zijkant op de handgreep (2) steken en vastklikken

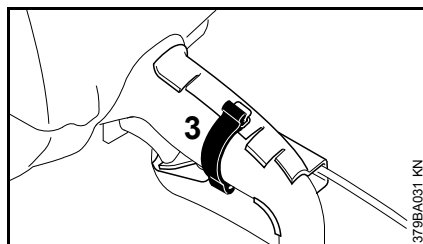

- Gaskabelhouder met de rubberband (3) bevestigen
- De bovenste zeskantmoer van de schroefdraadhuls van de gaskabel losschroeven en wegnemen

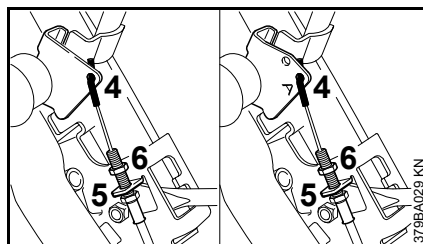

- Gaskabelnippel (4) en schroefdraadbus door de houder (5) geleiden
- Zeskantmoer (6) aanbrenge
- Gaskabelnippel in de opnameboring (A) haken

## Gaskabel afstellen

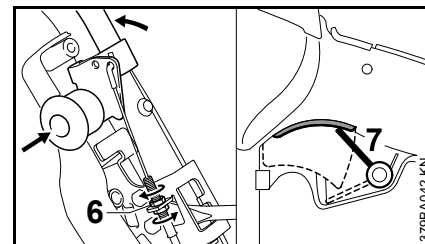

- De beugel in de volgasstand plaatsen
- De gaskabel met de onderste moer spannen tot de hendel (7) op de aanslag ligt – gashendel in volgasstand
- Zeskantmoer (6) vastdraaien
- De beugel loszetten – stationaire stand – de gashendel van de doorslijpmachine moet zich in de stationaire stand bevinden
- De huishelften weer vastschroeven en de knop op de hendel draaien

## Doorslijpmachine demonteren

- De blokkeerpal op de vergrendelingshendel indrukken en de vergrendelingshendel van de handbeschermer wegdraaien
- De rubberband losmaken van de gaskabelhouder en de gaskabelhouder van de handgreep verwijderen
- De doorslijpmachine wegnemen

## **Proefslippen**

---

Als bij het proefslippen een in vergelijking met de segmentbreedte van de doorslijpschijf aanzienlijk bredere (ca. 1,5 maal de segmentbreedte) slijp-groef ontstaat moet de correcte montage van de doorslijpschijf worden gecontroleerd.

## **Vervoer**

---

Voor het ruimtebesparend transporteren kan de sterknop worden losgedraaid en de duwboom naar voren worden gekanteld (eventueel gemonteerde watertank verwijderen).

# Содержание

Направляющая тележка	62
Монтаж	62

Оригинальная инструкция по эксплуатации

Напечатано на отбеленной бумаге не содержащей хлора.  
Краски для печати содержат растительные масла, бумага подлечит вторичной переработке.

© ANDREAS STIHL AG & Co. KG, 2016  
0458-537-9921-A\_VA2.G16.  
0000000856\_005\_RUS

# **STIHL**®

FW 20 - TS 700, TS 800

Данная инструкция по эксплуатации защищена авторским правом. Компания оставляет за собой все права, особенно право на распространение, перевод и обработку материала с помощью электронных систем.

## Направляющая тележка

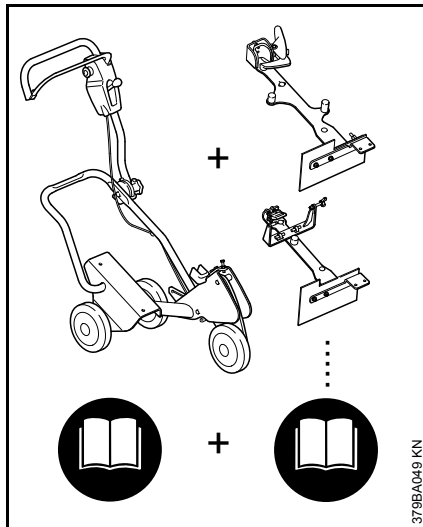

Для комплектной направляющей тележки FW 20 собраны вместе базовое устройство и набор для монтажа

Поэтому полная инструкция по эксплуатации для направляющей тележки FW 20 состоит из двух инструкций по эксплуатации – базовое устройство FW 20 и набор для монтажа FW-TS.

Всегда перед первым вводом в эксплуатацию внимательно ознакомиться с **обеими** инструкциями по эксплуатации и сохранить их для последующего пользования.

Дополнительно соблюдать инструкцию по эксплуатации используемого абразивно-отрезного устройства.

## Монтаж

### Монтаж крепления

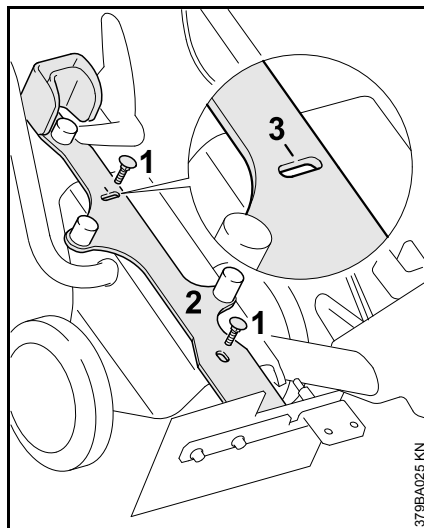

- Болты (1) М8х25 сверху провести через удлинённые отверстия в креплении (2)
- Крепление выровнять таким образом, чтобы насечка (3) на верхнем удлинённом отверстии располагалась посередине по отношению к болту
- Завинтить шестигранную гайку с шайбой и затянуть

### Монтаж абразивно-отрезного устройства

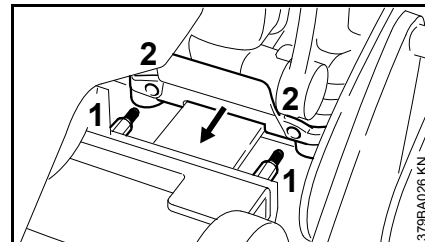

- Абразивно-отрезное устройство расположить таким образом, чтобы болты (1) попадали в отверстия подпорки (2)

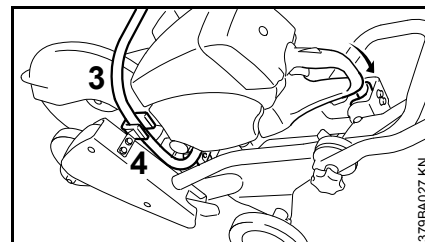

- Трубчатая ручка (3) должна лежать в поддерживающей скобе (4)



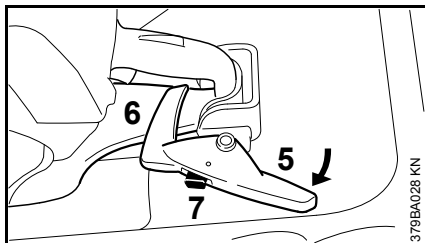

- Блокировочный рычаг (5) над защитой руки (6) повернуть и зафиксировать
- Защёлка (7) отжимается и рукоятка зафиксирована

### Монтаж управления дроссельной заслонкой

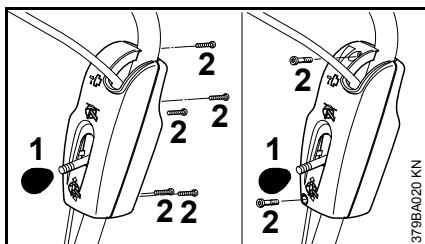

- Отвинтить кнопку (1) на рычаге для регулировки глубины реза и снять
- Выкрутить болты (2) и снять половинку корпуса

### Монтаж троса управления дроссельной заслонкой

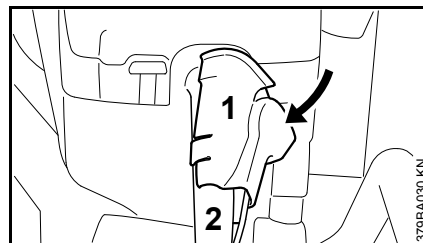

- Держатель троса управления дроссельной заслонкой (1) провести сбоку на рукоятку (2) и зафиксировать

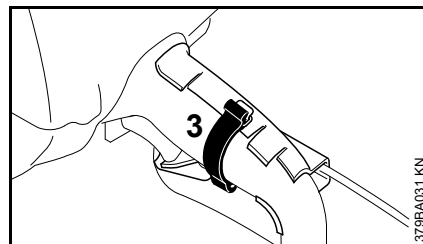

- Держатель троса управления дроссельной заслонкой зафиксировать резиновой лентой (3)
- Верхнюю шестигранную гайку отвинтить от резьбовой втулки троса управления дроссельной заслонкой и снять

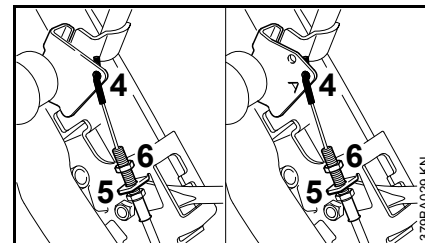

- Ниппель троса управления дроссельной заслонкой (4) и резьбовую втулку провести через держатель (5)
- Прикрутить шестигранную гайку (6)
- Ниппель троса управления дроссельной заслонкой присоединить в отверстие крепления (A)

### Регулирование троса управления дроссельной заслонкой

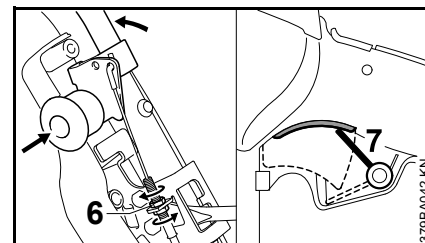

- Хомутик привести в положение полного газа
- Трос управления дроссельной заслонкой с помощью нижней гайки натянуть до тех пор пока рычаг (7) не будет упора – рычаг газа в положении полного газа
- Затянуть шестигранную гайку (6)

- Ослабить хомутик – положение режима холостого хода – рычаг газа абразивно-отрезного устройства должен находиться в положении режима холостого хода
- Половинки корпуса снова соединить болтами и кнопку прикрутить к рычагу

### **Демонтаж абразивно-отрезного устройства**

---

- Нажать защёлку на блокировочном рычаге и блокировочный рычаг отвинтить от защиты руки
- Ослабить резиновую ленту на держателе троса управления дроссельной заслонкой и держатель троса управления дроссельной заслонкой снять с рукоятки
- Снять абразивно-отрезное устройство

### **Пробный рез**

---

Если пробный рез даёт по сравнению с шириной сегмента отрезного круга гораздо более широкий пропил (приблизительно 1,5 раза кратный ширине сегмента), значит необходимо проверить правильный монтаж отрезного круга.

### **Транспортировка**

---

Для транспортировки с экономией места может быть ослаблена грибковая ручка и направляющая трубка поднята вперёд (при необходимости, удалить монтированную ёмкость для воды).

# Saturs

Vadošie ratiņi	66
Uzstādīšana	66

Orģinālā lietošanas instrukcija

Iespiesta uz hloru nesaturoša, balināta papīra.  
Iespiedkrāsas satur augu eļļas, bet papīrs ir atkārtoti  
pārstrādājams.

© ANDREAS STIHL AG & Co. KG, 2016  
0458-537-9921-A - VAZ.G16.  
0000000856\_005.LV

# **STIHL**®

FW 20 - TS 700, TS 800

Šī lietošanas instrukcija ir pakļauta autortiesību aizsardzībai. Visas tiesības ir aizsargātas – jo tas attiecas uz tiesībām instrukciju pavairot, tulkot un apstrādāt ar elektronisku sistēmu palīdzību.

## Vadošie ratiņi

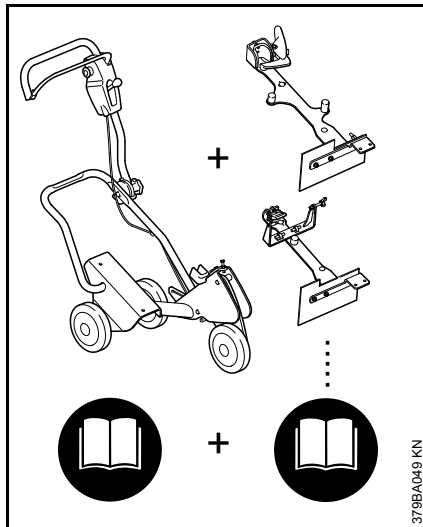

Lai nokomplektētu vadošos ratiņus FW 20, jāsavieno pamatierīce un pievienojamais mezgls.

Līdz ar to vadošo ratiņu FW 20 lietošanas instrukciju veido 2 lietošanas instrukcijas – pamatierīcei FW 20 un pievienojamam mezglam FW-TS.

Pirms darba sākšanas pirmoreiz uzmanīgi izlasiet **abas** lietošanas instrukcijas, un saglabājiet tās arī vēlākai izmantošanai.

Papildus ievērojiet izmantojamās griezējierīces lietošanas instrukciju.

## Uzstādīšana

### Stiprinājuma montāža

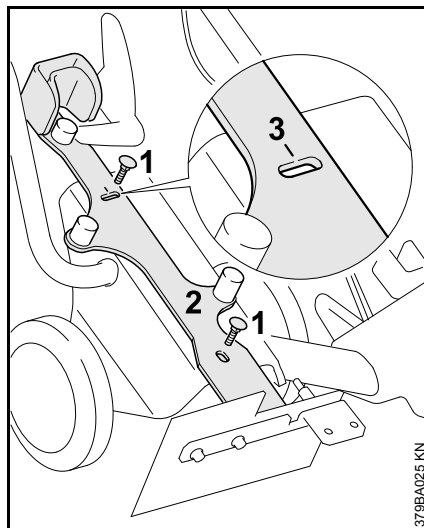

- Skrūves (1) M8x25 caur gareniskajiem iegriezumiem no augšas iespraudiet stiprinājumā (2).
- Stiprinājumu novietojiet tā, lai augšējā gareniskā iegriezuma ierobs (3) atrodas pa vidu attiecībā pret skrūvi.
- Uzskrūvējiet sešstūru uzgriezni ar paplāksni un pievelciet.

### Griezējierīces uzstādīšana

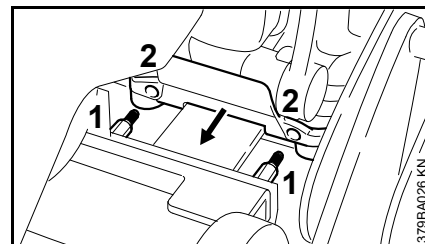

- Uzlieciet griezējierīci tā, lai skrūves (1) būtu redzamas no balstos (2) izurbtajiem caurumiem.

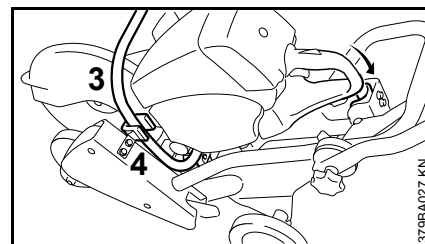

- Caurules rokturim (3) jāatrodas turētājskāvē (4).

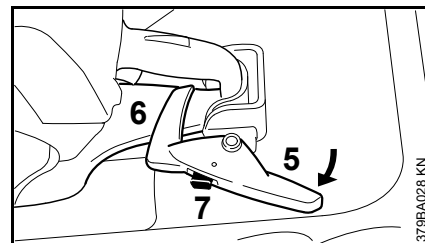

- Pagrieziet blokatora sviru (5) pāri rokas aizsargam (6) un ļaujiet nofiksēties.
- Aiztursprūds (7) izvirzās uz āru, un rokturis ir nofiksēts.

## Drošējai bīdņa vadības uzstādīšana

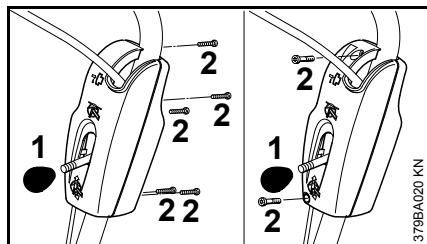

- Noskrūvējiet un noņemiet pogu (1), kas atrodas uz iezāgējuma dziļuma iestāšanās sviras.
- Izskrūvējiet skrūves (2) un noņemiet korpusa pusi.

### Gāzes vada montāža

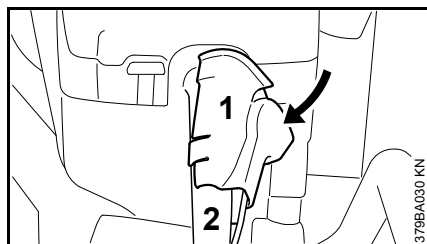

- Gāzes vada turētāju (1) no sāna uzspriedit uz roktura (2) un nofiksējiet.

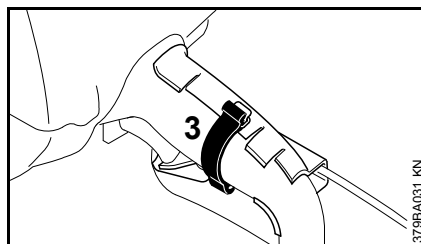

- Nostipriniet gāzes vada turētāju ar gumijas lenti (3).
- No gāzes vada vītņotā ieliktņā noskrūvējiet un noņemiet augšējo sešstūru uzgriezni.

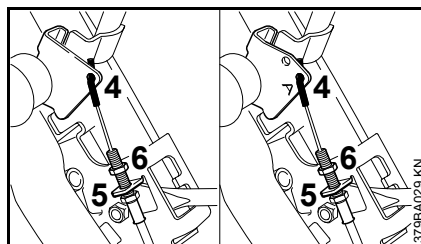

- Gāzes vada nipli (4) un vītņoto ieliktņi izvadiet cauri turētājam (5).
- Uzskrūvējiet sešstūru uzgriezni (6).
- Iekariet gāzes vada nipli stiprinājuma caurumā (A).

## Gāzes vada iestāšanās

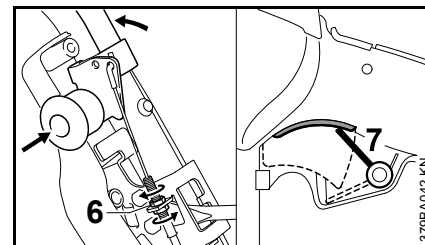

- Noregulējiet loku pilnas gāzes stāvoklī.
- Nospriegojiet gāzes vadu ar apakšējo uzgriezni līdz svira (7) atrodas pie atdures – gāzes svira ir pilnas gāzes stāvoklī.
- Pievelciet sešstūru uzgriezni (6).
- Atbrīvojiet loku – tukšgaitas pozīcija – griezējierīces gāzes svirai jāatrodas tukšgaitas pozīcijā.
- Korpusa puses saskrūvējiet kopā un uzskrūvējiet pogu uz sviras.

## Griezējierīces noņemšana

- Iespiediet aiztursprūdu fiksatora svirā, un noskrūvējiet fiksatora sviru no rokas aizsarga.
- Noņemiet gumijas lenti no gāzes vada turētāja un noņemiet gāzes vada turētāju no roktura.
- Noņemiet griezējierīci.

## Izmēģinājuma zāgējums

Ja, veicot izmēģinājumu, izzāgējums veidojas ievērojami platāks (apm. 1,5 segmenta platumi), saīdinot

*latviešu*

ar abrazīvā diska segmenta platumu,  
jāpārbauda, vai abrazīvais disks ir  
pareizi uzmontēts.

### **Transportēšana**

---

Lai transportēšanas laikā taupītu vietu,  
sēņveida rokturi iespējams atbrīvot, un  
vadības cauruli var pagriezt uz priekšu  
(noņemt, iesp., uzmontēto ūdens  
tvertni).

## Зміст

Транспортуючий візок	70
Монтаж	70

Оригінальна інструкція з експлуатації

Надруковано на вибіленому папері без вмісту хлору.  
Друкарські фарби містять рослинні масла, папір підлягає вторинній переробці.

© ANDREAS STIHL AG & Co. KG, 2016  
0458-537-9921-A\_VA2.G16  
0000000856\_005\_UA

# STIHL®

FW 20 - TS 700, TS 800

Дана інструкція з експлуатації захищена авторським правом. Всі права компанія залишає за собою, особливо право на розмноження, переклад та переробку із використанням електронних систем.

## Транспортуючий візок

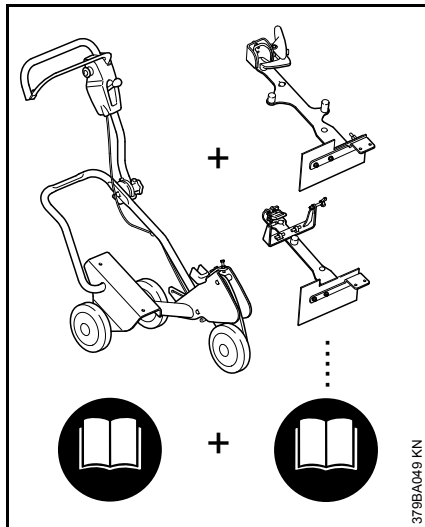

Для направляючого візка FW 20 у зборі поєднуються базовий пристрій та набір для монтажу.

Вся інструкція з експлуатації для направляючого візка FW 20 тому складається із двох інструкцій – базового пристрою FW 20 та набору для монтажу FW-TS.

Завжди перед першим введенням в експлуатацію пристрою необхідно уважно прочитати **обидві** інструкції з експлуатації та зберігати їх для подальшого використання.

Додатково дотримуватись інструкції з експлуатації абразивно-відрізного пристрою, який використовується.

## Монтаж

### Монтаж кріплення

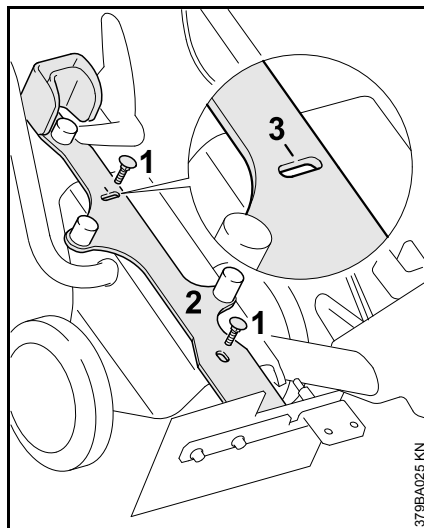

- Гвинти (1) M8x25 зверху провести через подовжені отвори у кріплення (2)
- Кріплення вирівняти таким чином, щоб насічка (3) на верхньому подовженому отворі розташовувалась посередині по відношенню до гвинта
- Шестигранну гайку закрутити разом із шайбою та затягнути

### Монтаж абразивно-відрізного пристрою

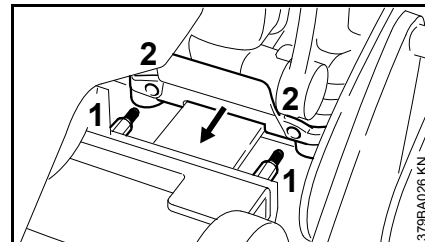

- Абразивно-відрізний пристрій встановити таким чином, щоб гвинти (1) потрапляли у отвори підпирки (2)

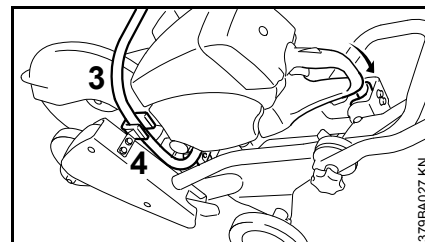

- Трубчата ручка (3) повинна розташовуватись у підтримуючій скобі (4)



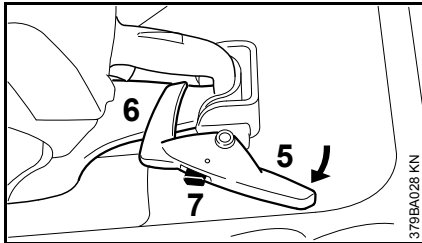

- Важіль блокування (5) над захистом руки (6) повернути та зафіксувати
- Защіпка (7) віджимається та рукоятка зафіксована

### Монтаж тросу управління дросельною заслінкою

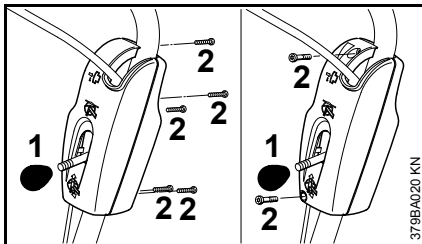

- Відкрутити кнопку (1) на важелі для регулювання глибини різь та зняти
- Викрутити гвинти (2) та зняти половинки корпусу

### Монтаж тросу управління дросельною заслінкою

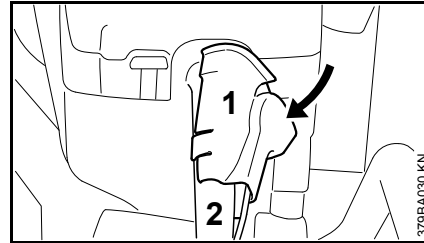

- Тримач тросу управління дросельною заслінкою (1) збоку одягти на рукоятку (2) та зафіксувати

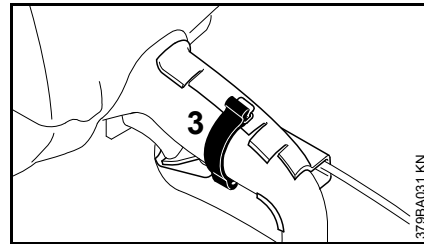

- Тримач тросу управління дросельною заслінкою закріпити за допомогою гумової стрічки (3)
- Верхню шестигранну гайку відкрутити від різьбової втулки тросу управління дросельною заслінкою та зняти

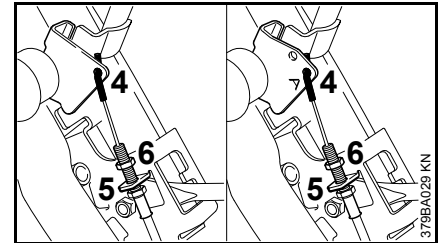

- Ніпель тросу управління дросельною заслінкою (4) та різьбову втулку провести через тримач (5)
- Закрутити шестигранну гайку (6)
- Ніпель тросу управління дросельною заслінкою під'єднати у отвір кріплення (A)

### Регулювання тросу управління дросельною заслінкою

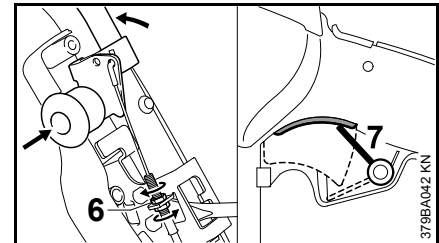

- Хомутик привести у положення повного газу
- Трос управління дросельною заслінкою натягнути за допомогою нижньої гайки до тих пір поки важіль (7) не буде знаходитись на упорі – важіль газу у положенні повного газу
- Затягнути шестигранну гайку (6)

- Послабити хомутик – положення холостого ходу – важіль газу абразивно-відрізного пристрою повинен знаходитись у положенні холостого ходу
- Знову закрутити половинки корпусу та кнопку прикрутити до важелю

### **Демонтаж абразивно-відрізного пристрою**

---

- Натиснути заціпку на важелі блокування та важіль блокування відкрити від захисту руки
- Послабити гумову стрічку на тримачі троса управління дросельною заслінкою та тримач троса управління дросельною заслінкою зняти з рукоятки
- Зняти абразивно-відрізний пристрій

### **Пробний пропил**

---

Якщо пробний пропил у порівнянні із шириною сегменту відрізного круга дає значно більш широкий пропил (приблизно 1,5 рази кратний ширині сегменту), то потрібно перевірити вірний монтаж відрізного круга.

### **Транспортування**

---

Для транспортування із економією місця можна послабити грибокву ручку та направляючу трубку підняти вперед (за необхідності, зняти монтований резервуар для води).

## Πίνακας περιεχομένων

Φορείο οδήγησης	74
Τοποθέτηση	74

Αρχικές οδηγίες χρήσης

Τυπώθηκε σε χαρτί λευκασμένο χωρίς χλώριο.  
Τα τυπογραφικά μελάνια περιέχουν φυτικά έλαια, το χαρτί είναι ανακυκλωμένο.

© ANDREAS STIHL AG & Co. KG, 2016  
0458-537-9921-A\_VA2.G16  
0000000856\_005\_GR

**STIHL**®

FW 20 - TS 700, TS 800

Οι παρούσες οδηγίες χρήσης προστατεύονται από δικαιώματα πνευματικής ιδιοκτησίας. Επιφυλάσσονται όλα τα δικαιώματα, ειδικά το δικαίωμα αναπαραγωγής, μετάφρασης και επεξεργασίας με ηλεκτρονικά συστήματα.

## Φορείο οδήγησης

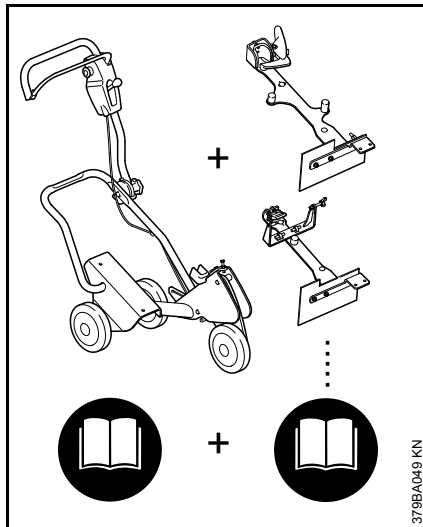

Το πλήρες φορείο καθοδήγησης FW 20 αποτελείται από ένα βασικό μηχανήμα **μαζί με** ένα σετ προσαρμογής.

Επομένως, οι οδηγίες χρήσης του φορείου καθοδήγησης FW 20 αποτελούνται από **δύο** εγχειρίδια: Ένα για το βασικό μηχανήμα FW 20 και ένα για το σετ προσαρμογής FW-TS.

Πριν θέσετε το μηχανήμα σε λειτουργία για πρώτη φορά, διαβάστε τα εγχειρίδια χρήσης **και των δύο μερών** με προσοχή και φυλάξτε τα για μελλοντική χρήση.

Τηρήστε και τις οδηγίες χρήσης του αρμοκόφτη που θα χρησιμοποιήσετε.

## Τοποθέτηση

### Τοποθέτηση βάσης

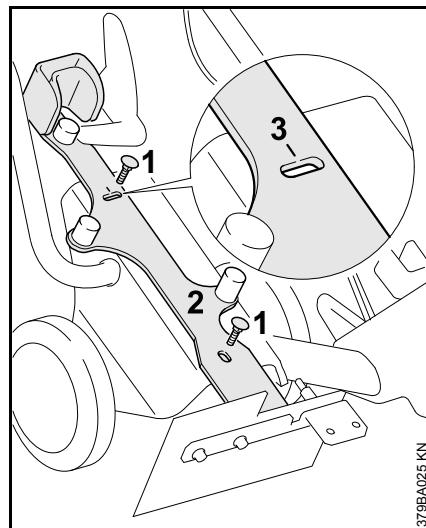

- Περάστε τις βίδες (1) M8x25 από πάνω στις μακρόστενες οπές της βάσης (2).
- Ρυθμίστε τη θέση της βάσης έτσι, ώστε η εγκοπή (3) στην πάνω μακρόστενη οπή να συμπίπτει με το κέντρο της βίδας.
- Βιδώστε το εξάγωνο παξιμάδι με τη ροδέλα και σφίξτε το.

### Τοποθέτηση αρμοκόφτη

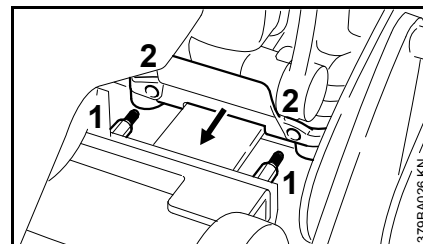

- Τοποθετήστε τον αρμοκόφτη με τέτοιο τρόπο, ώστε οι πείροι (1) να εφαρμόσουν στις οπές του στηρίγματος (2).

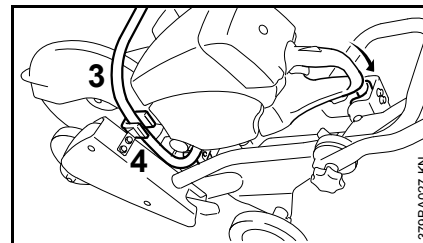

- Η σωληνωτή λαβή (3) πρέπει να στηρίζεται στο τόξο συγκράτησης (4).

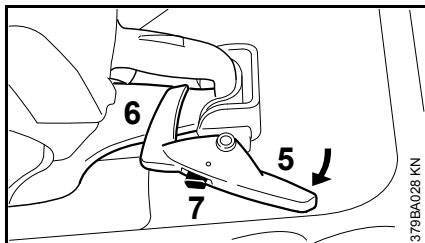

- Γυρίστε τον μοχλό ασφάλισης (5) πάνω από τον προφυλακτήρα χεριών (6) και κουμπώστε τον.
- Η ασφάλεια (7) πετάγεται έξω και η χειρολαβή έχει τώρα σταθεροποιηθεί.

### Τοποθέτηση σκανδάλης γκαζιού

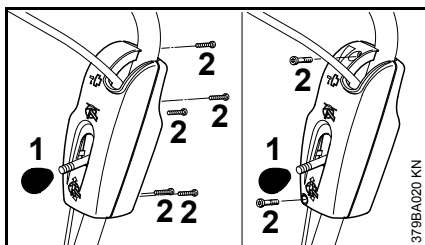

- Ξεβιδώστε το κουμπί (1) από τον μοχλό του ρυθμιστή βάθους και αφαιρέστε το.
- Ξεβιδώστε τις βίδες (2) και αφαιρέστε τα καπάκια του περιβλήματος.

### Τοποθέτηση ντίζας γκαζιού

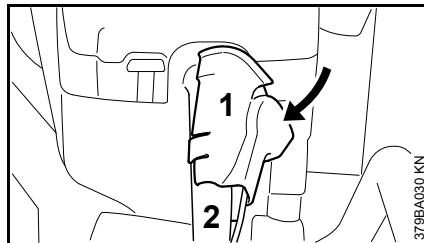

- Περάστε το στήριγμα της ντίζας γκαζιού (1) από το πλάι στη χειρολαβή (2) και βεβαιωθείτε ότι θηλυκώνει.

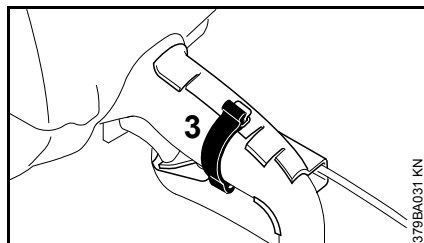

- Στερεώστε το στήριγμα της ντίζας γκαζιού με την ελαστική ταινία (3).
- Ξεβιδώστε και αφαιρέστε το πάνω εξάγωνο παξιμάδι από το βιδωτό σωλήνα της ντίζας γκαζιού.

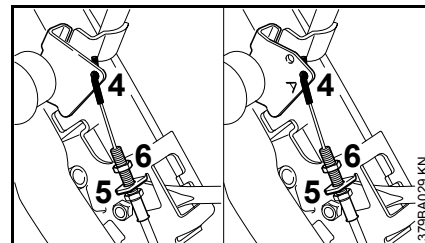

- Περάστε το άκρο της ντίζας γκαζιού (4) και το βιδωτό χιτώνιο μέσα από το στήριγμα (5).
- Βιδώστε το εξάγωνο παξιμάδι (6).
- Γαντζώστε το άκρο της ντίζας γκαζιού μέσα στην οπή (A).

### Ρύθμιση ντίζας γκαζιού

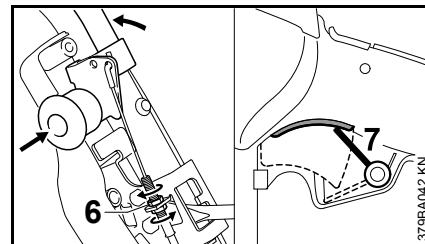

- Τοποθετήστε το τόξο στη θέση για φουλ γκάτσι.
- Τεντώστε τη ντίζα γκαζιού με το κάτω παξιμάδι μέχρι ο μοχλός (7) να ακουμπήσει στον ανατολέα, με τη σκανδάλη γκαζιού στη θέση για φουλ γκάτσι.
- Σφίξτε το εξάγωνο παξιμάδι (6).

- Λύστε το τόξο (ρελαντί). Η σκανδάλη γκαζιού του αρμοκόφτη πρέπει να είναι στη θέση του ρελαντί.
- Τοποθετήστε τα καπάκια του περιβλήματος και βιδώστε το κουμπί στον μοχλό.

### **Αφαίρεση αρμοκόφτη**

- Πιέστε την ασφάλεια στον μοχλό ασφάλισης και στρέψτε τον μοχλό μακριά από τη χειρολαβή.
- Λύστε την ελαστική ταινία από το στήριγμα της ντίζας γκαζιού και αφαιρέστε το στήριγμα της ντίζας γκαζιού από τη χειρολαβή.
- Αφαιρέστε τον αρμοκόφτη.

### **Δοκιμαστική τομή**

Αν ο αρμός που δημιουργείται με δοκιμαστική τομή έχει αισθητά μεγαλύτερο πλάτος από το πάχος του δίσκου κοπής (περίπου 1,5 φορές), ελέγξτε αν ο δίσκος κοπής έχει τοποθετηθεί σωστά.

### **Μεταφορά**

Για εξοικονόμηση χώρου κατά τη μεταφορά μπορείτε να λύσετε το κουμπί και να διπλώσετε τον σωλήνα καθοδήγησης προς τα εμπρός (επίσης αφαιρέστε το δοχείο νερού, αν υπάρχει).

## 目次

カットオフソー用カート	78
取り付け	78

元の取扱説明書

無塩漂白紙使用  
印刷インクには植物油が使用され、紙はリサイクル可能です。© ANDREAS STIHL AG & Co. KG, 2016  
0458-537-9921-A\_VA2.G16.  
0000000856\_005\_J**STIHL**®

FW 20 - TS 700, TS 800

この取扱説明書は、著作権によって保護されています。全権留保。特に複製、翻訳および電子システムを使用した処理に対して保護されています。

## カットオフソー用カート

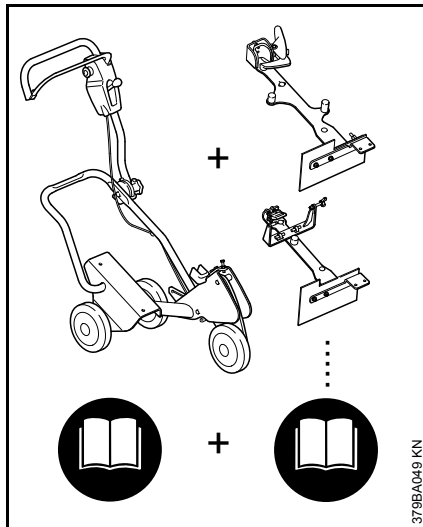

カート FW 20 一式は、基本マシンとアタッチメントキットを組み合わせた構成になっています。

そのためカート FW 20 の取扱説明書一式は、基本マシン FW 20 向けとアタッチメントキット FW-TS 向けの 2 種類の取扱説明書から成っています。

初めて本機を使用される前には、必ず**両方**の取扱説明書を注意深くお読みになり、必要に応じて参照できるよう安全な場所に保管してください。

さらに、使用するカットオフソーの取扱説明書の内容にも従ってください。

## 取り付け

### 取り付け部の取り付け

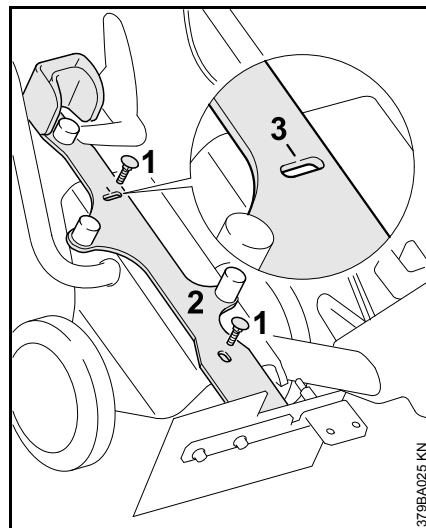

- ボルト (1) M8x25 を、上から取り付け部品 (2) の楕円穴に挿入します
- 取り付け部の位置を調整して、上部楕円穴にあるくぼみ (3) が、ボルトに対して中央に位置するようにします
- 六角ナットとワッシャーをねじ込み、締め付けます

### カットオフソーの取り付け

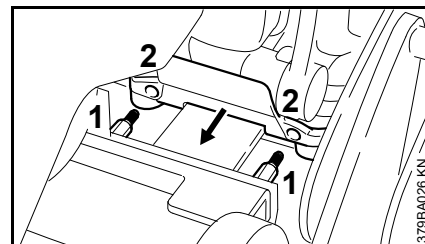

- カットオフソーは、ピン (1) がサポート (2) の穴に入るように取り付けます

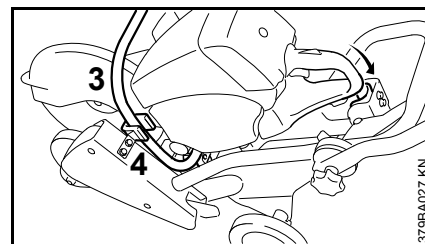

- ハンドルバー (3) はブラケット (4) に収まっている必要があります

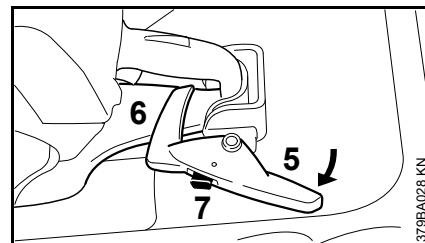

- ロッキングレバー (5) をハンドガード (6) 上で回して、はめ込みます
- ボール (7) が外れ、ハンドルが所定の位置に固定されます



## スロットルコントロールの取り付け

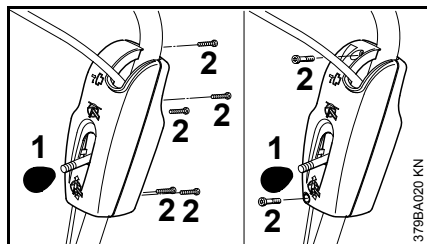

- 切込み深さ調整を制御するレバーのボタン (1) を回して、取り外します
- スクリュー (2) を外して、モールドを取り外します

## スロットルケーブルの取り付け

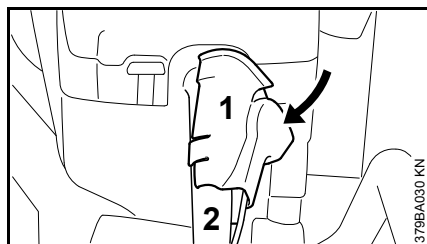

- スロットルケーブルサポート (1) をハンドル (2) に横から押し込み、所定の位置に取り付けます

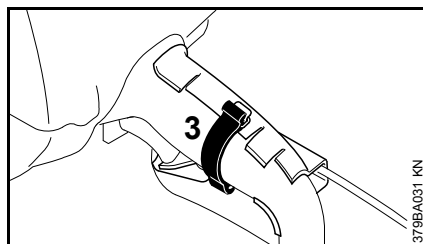

- スロットルケーブルサポートをゴムストラップ (3) で固定します
- 上部六角ナットを緩めて、スロットルケーブルのスクリュースリーブから取り外します

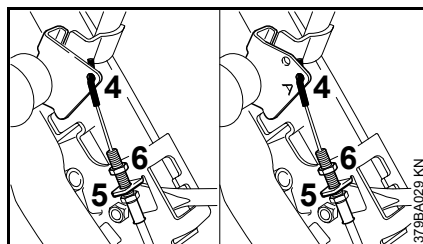

- スロットルケーブルニップル (4) およびスクリュースリーブをサポート (5) に通します
- 六角ナット (6) をスクリューで留めます
- スロットルケーブルニップルを穴 (A) に引っ掛けます

## スロットルケーブルの調整

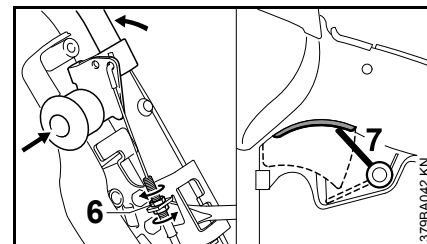

- ブラケットピンをフルスロットル位置にセットします
- レバー (7) がストップピンに当たるまで、スロットルケーブルを下部ナットの位置で締め付けます  
\_U2013 スロットルレバーはフルスロットル位置にあります
- 六角ナット (6) を締め付けます
- ピンを外します \_U2013 アイドリング位置になります \_U2013 カットオフソーのスロットルレバーは、必ずアイドルリング位置にしてください
- 上下モールドを再びはめ込み、ノブをレバーにねじ込みます

## カットオフソーの取り外し

- ロッキングレバーのロッキングボールを押し下げ、ロッキングレバーを回してハンドガードから離します
- ゴムストラップをスロットルケーブルサポートから、スロットルケーブルサポートをハンドルから外します
- カットオフソーを持ち上げて取り外します

## 切断テスト

---

切断テストの結果で、切り口が研削ブレードのセグメントの幅より極端に広い(セグメント幅の約 1.5 倍以上)場合、研削ブレードが適正に取り付けられているか確認します。

## 運搬

---

スターノブのスクリューを抜いてガイドチューブを前方へ回すと、コンパクトになり、持ち運びしやすくなります(受水タンクが取り付けられている場合は外します)。

## Spis treści

Wózek manewrowy	82
Zamontowanie	82

Originalna Instrukcja  
Użytkownika

Wydrukowano na papierze białym bez stosowania chloru.  
Farby drukarskie zawierają oleje roślinne, papier ulega  
recykulacji.

© ANDREAS STIHL AG & Co. KG, 2016  
0458-537-9921-A - VAZ.G16.  
0000000856\_005\_PL

**STIHL**®

FW 20 - TS 700, TS 800

Wszystki prawa dotyczące niniejszej Instrukcji użytkownika korzystają z ochrony prawnej. Wszystkie prawa dotyczące niniejszej Instrukcji użytkownika pozostają zastrzeżone, a szczególnie prawo do powielania, tłumaczenia oraz do elektronicznego przetwarzania danych.

## Wózek manewrowy

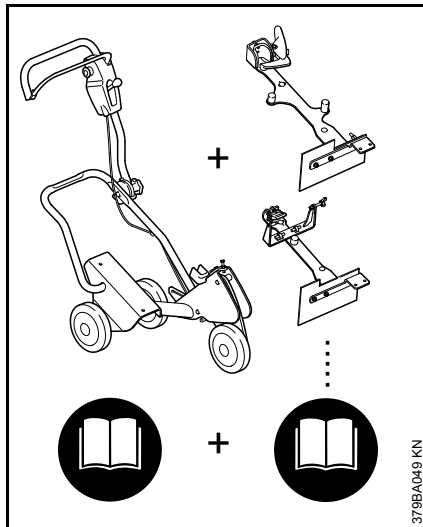

W celu uzyskania kompletnego wózka manewrowego FW 20 należy połączyć urządzenie zasadnicze FW 20 **oraz** odpowiedni zestaw montażowy.

Kompletna instrukcja użytkowania wózka manewrowego FW 20 składa się więc z 2 instrukcji użytkowania – urządzenia zasadniczego FW 20 **oraz** odpowiedniego zestawu montażowego (FW-TS).

Przed pierwszym użyciem należy uważnie przeczytać **obydwie** instrukcje użytkowania i następnie starannie je przechować w celu późniejszego użycia.

Ponadto należy stosować się do instrukcji użytkowania zastosowanej przecinarki.

## Zamontowanie

### Montaż uchwyty

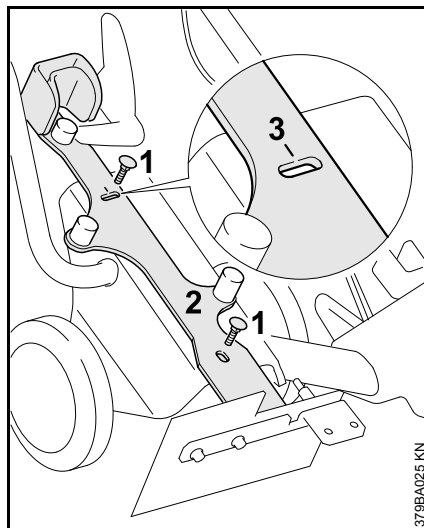

- Przez otwory wzdłużne w uchwycie (2) włożyć śruby (1) M8x25.
- Uchwyt ustawić w taki sposób, by karb (3) przy górnym otworze wzdłużnym leżał centralnie względem śruby.
- Nakręcić nakrętkę sześciokątną z podkładką i dokręcić.

### Zamontowanie przecinarki

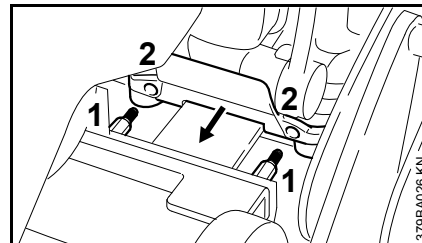

- Przecinarkę przystawić w taki sposób, by trzpienie (1) weszły w otwory podpory (2).

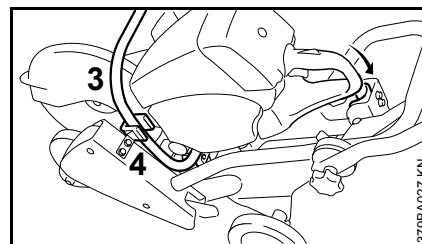

- Uchwyt (3) musi być umieszczony w kabłąku (4).

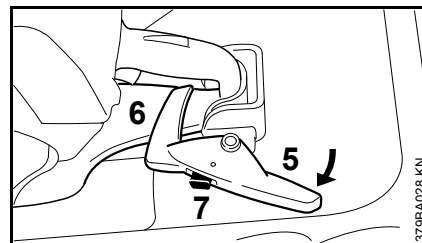

- Dźwignię blokującą (5) obrócić nad osłonę dłoni (6) i zablokować.
- Rygiel zapadkowy (7) odskakuje i rękojeść blokuje się.

## Zamontowanie sterowania główną przepustnicą (gazem)

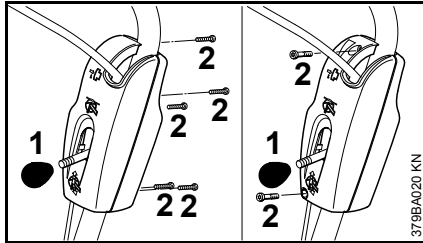

- Odkręcić pokrętko (1) w dźwigni regulacji głębokości cięcia i wyjąć.
- Wykręcić śruby (2) i zdjąć połówki obudowy.

## Montaż cięgna gazu

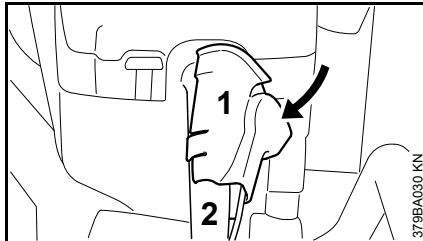

- Mocowanie cięgna gazu (1) włożyć z boku w rękkość (2) i zatrzasać.

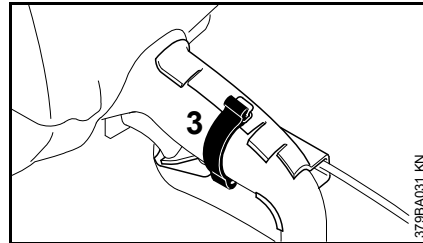

- Mocowanie cięgna gazu przymocować taśmą gumową (3).
- Odkręcić górną nakrętkę sześciokątną tulei gwintowanej cięgna gazu i zdjąć.

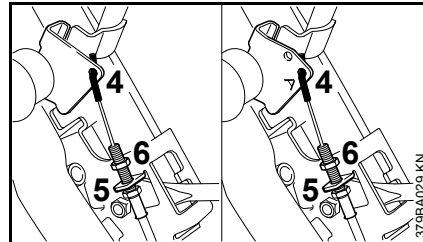

- Złączkę cięgna gazu (4) i tuleję gwintowaną przełożyć przez uchwyt (5).
- Nakręcić nakrętkę sześciokątną (6)
- Złączkę cięgna gazu zaczepić w otworze mocującym (A).

## Regulacja cięgna gazu

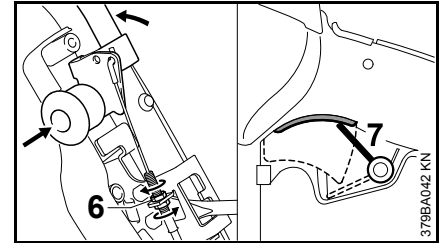

- Kabłąk ustawić w położeniu pełnego gazu.
- Cięgno gazu naciągnąć dolną nakrętką, aż dźwignia (7) dojdzie do ogranicznika – dźwignia gazu w położeniu pełnego gazu
- Dokręcić nakrętkę sześciokątną (6).
- Zwolnić kabłąk – położenie biegu jałowego – dźwignia gazu przecinarki musi się znajdować w położeniu biegu jałowego.
- Ponownie przykręcić połówki obudowy i nakręcić pokrętko na dźwignię.

## Wymontowanie przecinarki

- Wcisnąć rygiel zapadkowy w dźwigni blokującej i dźwignię blokującą wykręcić z ostony dłoni.
- Odłączyć taśmę gumową od mocowania cięgna gazu i mocowanie cięgna gazu wyjąć z rękkości
- Zdjąć przecinarkę

## **Cięcie próbne**

---

Gdy w cięciu próbnym rzaz jest znacznie szerszy w porównaniu z szerokością segmentu tarczy przecinarki (około 1,5-krotność szerokości segmentu), należy sprawdzić, czy tarcza przecinarki została prawidłowo zamontowana.

## **Transport**

---

W celu ułatwienia transportu można okręcić rękojeść gwiazdową i obrócić rurę prowadzącą do przodu (ewentualnie zdjęć zamontowany zbiornik wody).

## Sisukord

Vanker	86
Paigaldamine	86

Originaalkasutusjuhend

Trükitud kloorivabalt pleegitatud paberile.  
Trükivärvid sisaldavad taimseid õlisid, paber on  
taaskasutuseks ümbertöödeldav.

© ANDREAS STIHL AG & Co. KG, 2016  
0458-537-9921-A - VAZ.G16.  
0000000856\_005\_EST

**STIHL**®

FW 20 - TS 700, TS 800

Käesolev kasutusjuhend on autoriõigusega kaitstud. Kõik õigused on registreeritud, eriti paljundamise, tõlkimise ja elektrooniliste süsteemidega töötlemise õigused.

## Vanker

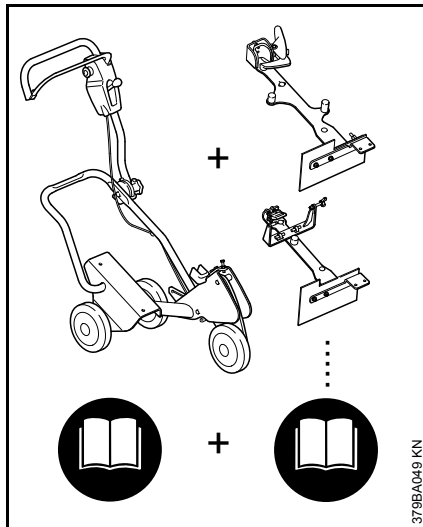

Tervikliku juhtvankri FW 20 jaoks pannakse põhiseade **ja** paigalduskomplekt kokku.

Juhtvankri FW 20 terviklik kasutusjuhend koosneb seetõttu 2-st kasutusjuhendist – põhiseade FW 20 **ja** paigalduskomplekt FW-TS.

Lugege alati **mõlemad** kasutusjuhendid enne esmakordset kasutamist tähelepanelikult läbi ja hoidke hilisemaks kasutamiseks kindlalt alal.

Järgige täiendavalt kasutatava ketaslõikuri kasutusjuhendit.

## Paigaldamine

### Kinnituse monteerimine

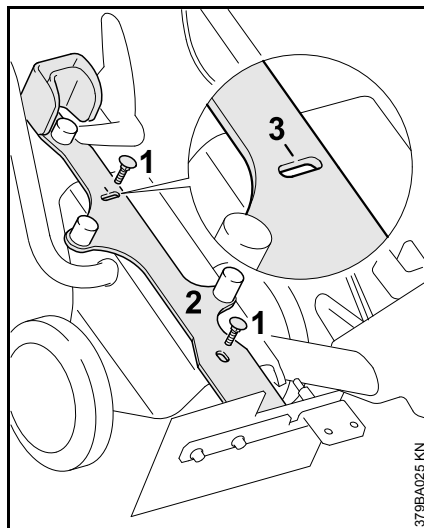

- Pistke poldid (1) M8x25 ülaltpoolt läbi kinnituse (2) pikiavade sisse
- Joondage kinnitus nii välja, et ülemise pikiava sälk (3) paikneb poldi keskel
- Keerake kuuskantmutter koos seibiga peale ja pingutage kinni

### Ketaslõikuri paigaldamine

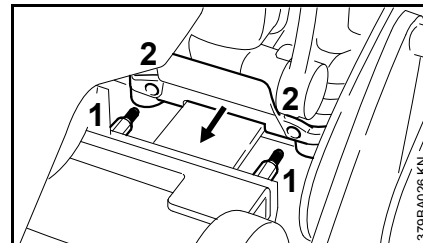

- Pange ketaslõikur nii peale, et poldid (1) ulatuvad toe (2) avadesse

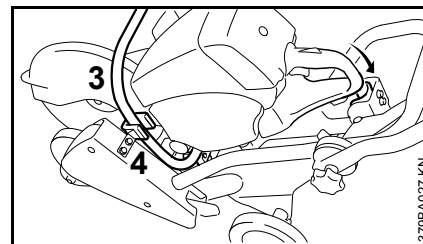

- Hoidetoru (3) peab hoidesangas (4) asuma

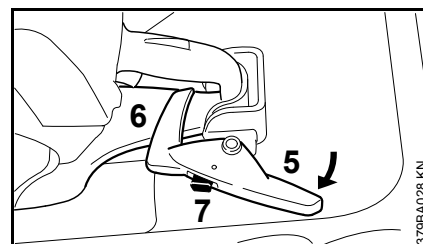

- Keerake lukustushoob (5) üle käekaitsme (6) ja fikseerige
- Sulgurlink (7) liigub välja ja käepide on fikseeritud



## Gaasirakenduse paigaldamine

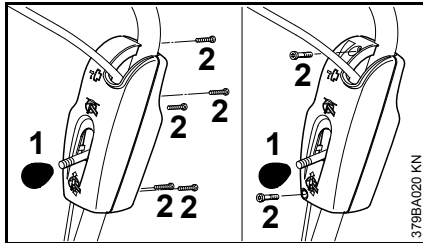

- Keerake lõikesügavuse seadistushoova nupp (1) maha ja võtke ära
- Keerake kruvid (2) välja ja võtke korpusepool maha

## Gaasitrossi monteerimine

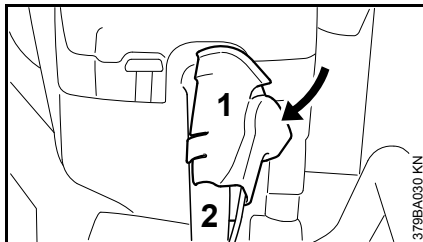

- Pistke gaasitrossihoidik (1) külje pealt käepidemele (2) ja fikseerige

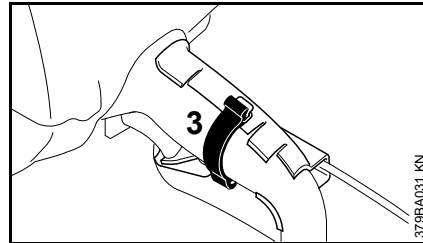

- Kinnitage gaasitrossihoidik kummipaelaga (3)
- Kruvige ülemine kuuskantmutter gaasitrossi keermehülsilt maha ja võtke ära

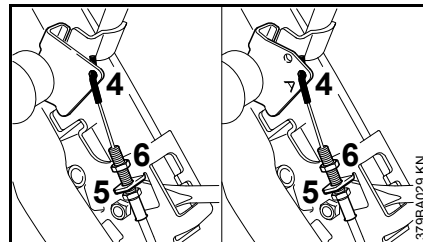

- Juhtige gaasitrossi nippel (4) ja keermehülss läbi hoidiku (5)
- Kruvige kuuskantmutter (6) peale
- Kinnitage gaasitrossi nippel kinnitusavasse (A)

## Gaasitrossi seadistamine

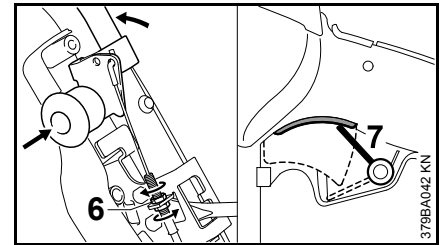

- Seadke look täisgaasiasendis
- Pingutage gaasitrossi alumise mutriga, kuni hoob (7) on lõpus – gaasihoob täisgaasiasendis
- Pingutage kuuskantmutter (6) kinni
- Vabastage look – tühikäiguasend – ketaslõikuri gaasihoob peab paiknema tühikäiguasendis
- Kruvige korpusepooled uuesti kokku ja kruvige nupp hoova külge

## Ketaslõikuri mahavõtmine

- Suruge lukustushoova sulgurlink sisse ja keerake käekaitsme lukustushoob eemale
- Vabastage kummipael gaasitrossihoidiku küljest ja eemaldage gaasitrossihoidik käepidemelt
- Võtke ketaslõikur ära

## **Proovilõige**

---

Kui proovilõige annab tulemuseks ketaslõikuri ketta segmendilaiusega võrreldes oluliselt laiema lõikesoone (u 1,5 kordne segmendilaius), siis tuleb kontrollida ketaslõikuri õiget montaaži.

## **Transportimine**

---

Ruumisäästlikuks transportimiseks saab vabastada tähtkäepideme ja juhttoru ette pöörata (vajadusel eemaldage monteeritud veemahuti).

## Turinys

Vežimėlis	90
Montavimas	90

Originali naudojimo instrukcija

Išspausdinta ant be chloro balinto popieriaus.  
Dėžai su augalmais aliejais, popierius antrinio perdirbimo.

© ANDREAS STIHL AG & Co. KG, 2016  
0458-537-9921-A - V.A2.G16.  
0000000856\_005\_LT

**STIHL**®

FW 20 - TS 700, TS 800

Ši naudojimo instrukcijos autorinės teisės yra saugomos. Visos teisės saugomos, ypač dauginimo, vertimo ir apdorojimo su elektroninėmis sistemomis teisės.

## Vežimėlis

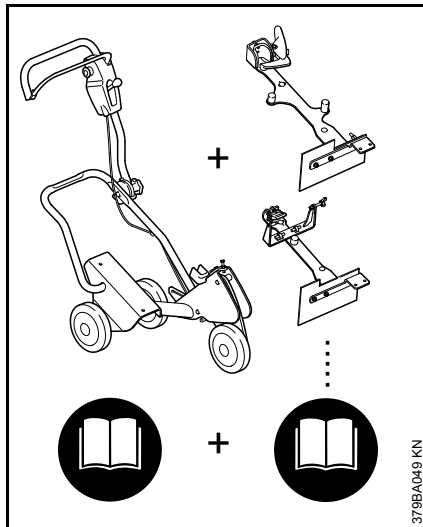

Prie pilnos komplektacijos vežimėlio FW 20 gali būti tiekiamas pagrindinis prietaisas ir montavimo komplektas.

odėl pilna vežimėlio FW 20 naudojimo instrukcija susideda iš 2 naudojimo instrukcijų – pagrindinio prietaiso FW 20 ir montavimo komplekto FW-TS.

Visada **abi** naudojimo instrukcijas atidžiai perskaityti prieš pirmą įrenginio naudojimą ir saugoti jas.

Atkreipti dėmesį į naudojamo pjaustytuvo naudojimo instrukciją

## Montavimas

### Laikiklio montavimas

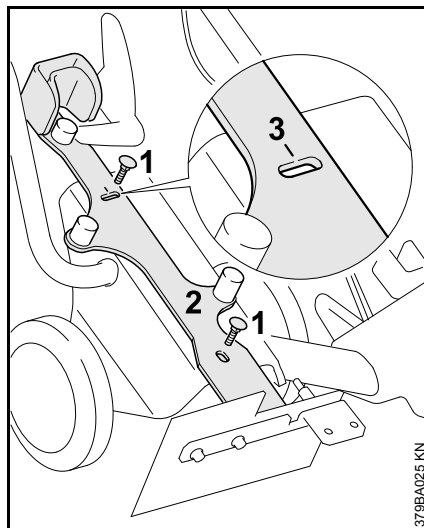

- Varžtus (1) M8x25 prakišti iš viršaus pro pailgas kiaurymes į laikiklį (2)
- Laikiklį taip ištiesinti, kad įpjova (3) būtų viršutinės pailgos kiaurymės viduryje
- Šešiakampę veržlę su poveržle užsukti ir priveržti

### Pjovimo diską sumontuoti

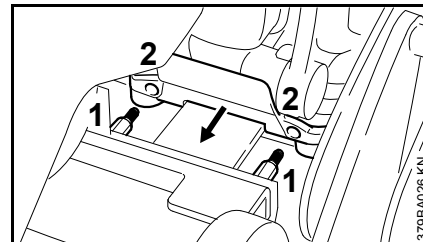

- Pjovimo diską uždėti taip, kad kaiščiai (1) įpatektų į kiaurymes apsaugoje (2)

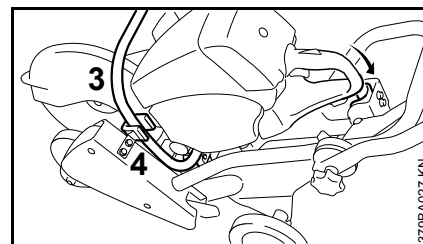

- Vamzdinė rankena (3) turi būti laikiklyje (4)

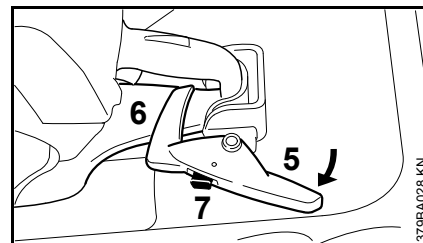

- Fiksavimo svirtą (5) užsukti virš apsauginės rankenos (6) ir užfiksuoti
- Spragtukas (7) iššoka ir užfiksuoja rankeną

## Gazo svirtelės montavimas

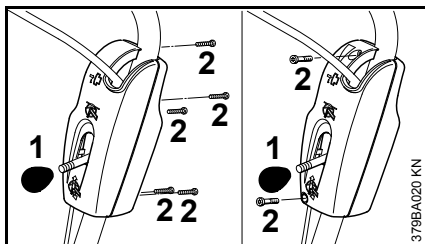

- Klavišą (1) prie sverto pjovimo gylio reguliavimui nusukti ir nuimti
- Varžtus (2) išsukti ir nuimti korpuso pusę

## Sumontuoti gazo troselį

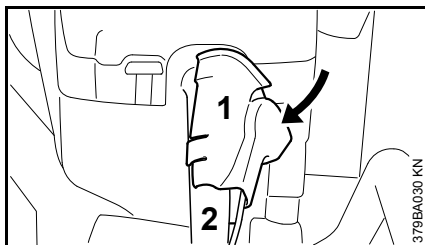

- Gazo troselio laikiklį (1) įkišti iš rankenos (2) pusės ir užfiksuoti

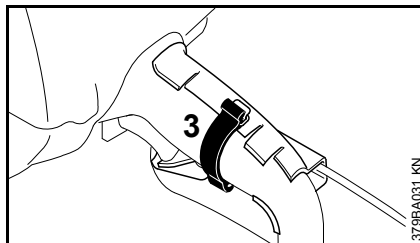

- Gazo troselį pritvirtinti gumine juosta (3)
- viršutinę šešiakampę veržlę nusukti nuo srieginio kaiščio ir nuimti

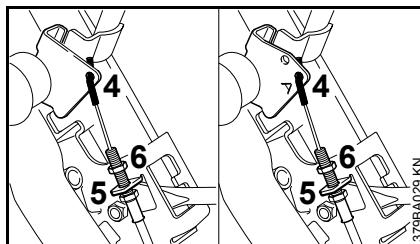

- Gazo troselio laikiklį (4) ir srieginį kaišį prakišti pro laikiklį (5)
- Šešiakampę veržlę (6) užsukti
- Gazo troselio laikiklį įkabinti į laikiklio kiaurymę (A)

## Gazo troselio reguliavimas

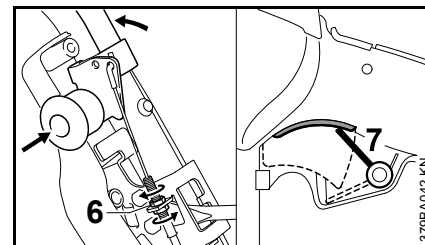

- Rankenėlę pastatyti pilno gazo padėtyje
- Gazo troselį su apatine veržle įtempti, kol svirtas (7) bus prie atramos – gazo klavišas pilno gazo padėtyje
- Šešiakampę veržlę (6) priveržti
- Rankenėlę paleisti – laisvos eigos padėtis – pjaustytuvo gazo klavišas turi būti laisvos eigos padėtyje
- Korpuso dalis vėl suveržti ir rankenėlę užsukti ant klavišo

## Pjovimo diską nuimti

- Spragtuką įspausti į fiksavimo rankenėlę ir fiksavimo rankenėlę nusukti nuo apsauginės rankenos
- Guminę juostą atlaisvinti nuo gazo troselio laikiklio ir gazo troselio laikiklį nuimti nuo rankenos
- Pjovimo diską nuimti

## **Bandomasis pjūvis**

Jeigu bandomasis pjūvis lyginant su pjovimo disko segmentų pločiu yra žymiai platesnis (apie 1,5 platesnis), reikia patikrinti, ar teisingai sumontuotas pjovimo diskas.

## **Transportavimas**

Kad užimtų mažiau vietos transportuojant, galima atlaisvinti fiksavimo rankenėlę ir kreipiančiąją palenkti į priekį (prieš tai nuimti vandens bakelį).

# Съдържание

Водеща количка	94
Монтаж	94

Оригинално ръководство за  
употреба

Напечатано на хартия, избелена без употребата на хлор.  
Печатарските бои съдържат растителни масла; хартията е  
годна за вторична употреба.

© ANDREAS STIHL AG & Co. KG, 2016  
0458-537-9921-A - VA2.G16.  
0000000856\_005\_BG

# **STIHL**®

FW 20 - TS 700, TS 800

Това ръководство за работа и употреба е със защитени авторски права. Всички права остават запазени, особено правото за правене на копия /размножаване, за превеждане и за преработка посредством електронни системи.

## Водеща количка

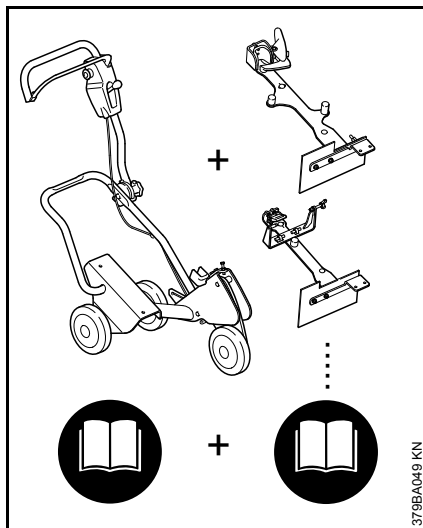

Напълно окомплектованата водеща количка FW 20 е съставена от основен уред и комплект за пристрояване.

Затова цялостният наръчник "Ръководство за употреба на водещата количка FW 20" се състои от 2 наръчника "Ръководство за употреба" – основен уред FW и комплект за пристрояване FW-TS.

Винаги преди първото пускане в експлоатация да се прочетат внимателно **двата** наръчника "Ръководство за употреба" и да се съхраняват на сигурно място за по-нататъшна употреба

Допълнително съблюдавайте наръчника "Ръководство за употреба" на използвания резачно-шлифовъчен уред

## Монтаж

### Монтаж на приемното устройство

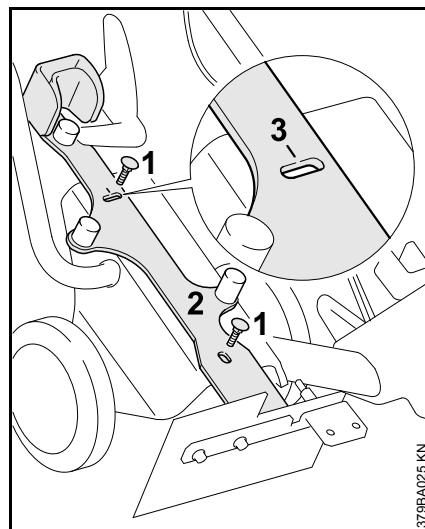

- Вкарайте винтовете (1) M8x25 отгоре надолу през надлъжните отвори, намиращи се на приемното устройство (2)
- Ориентирайте приемното устройство така, че прорезът (3) на горния надлъжен отвор да приляга със средната си част към винта
- Завинтете шестоъгълната гайка с шайба и я затегнете

### Монтаж на резачно-шлифовъчния уред

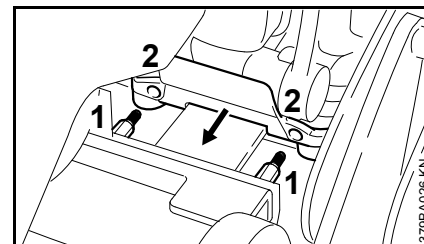

- Поставете шлифовъчно-резачния уред така, че болтовете (1) да влизат и стърчат в отворите на опората (2)

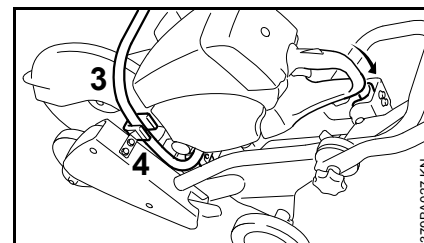

- Тръбната дръжка (3) трябва да е разположена в фиксиралата дъгообразна скоба (4)



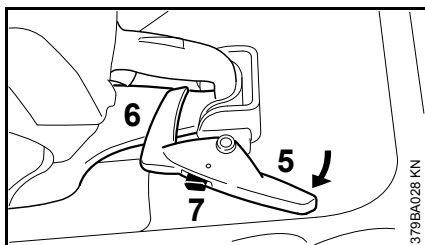

- Завъртете блокиращия лост (5) върху предпазителя (6) на ръцете и го застопорете
- Тогава фиксиращото /блокиращото езиче (7) отскача и ръкохватката се фиксира

### Монтаж на включвателя на газта

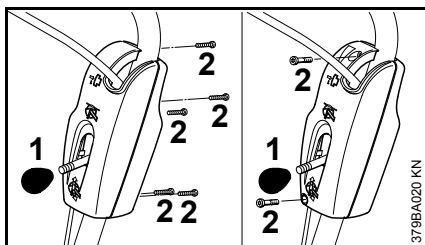

- Отвъртете копчето (1), намиращо се на лоста за регулиране дълбочината на рязане и го свалете
- Отвъртете винтовете (2) и отделете една от друга двете половини на корпуса на уреда

### Монтаж на теленото въже /жило за ръчна газ

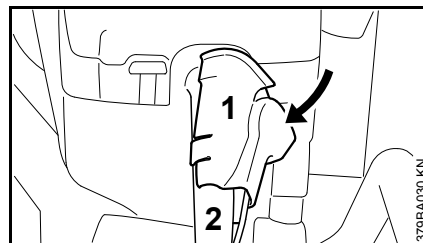

- Вкарайте държателя (1) на теленото въже /жило за ръчна газ от страни на ръчната дръжка (2) и го застопорете

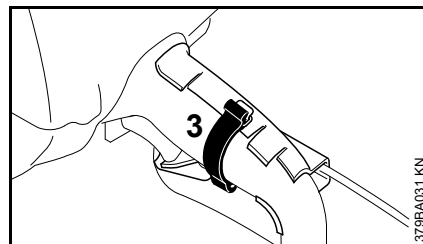

- Закрепете държателя на теленото въже /жило за ръчна газ с помощта на гумената лента (3)
- Отвинтете горната шестоъгълна гайка от втулката с резба на теленото въже /жило за ръчна газ и я свалете

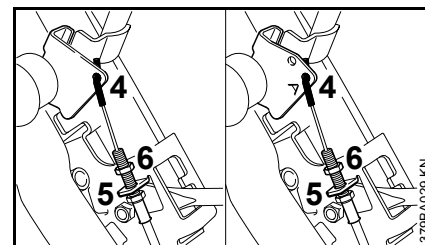

- Прекарайте нипела (накрайника) (4) на теленото въже/жило за ръчна газ и втулката с резба през държача (5)
- Завинтете шестоъгълната гайка (6)
- Закачете нипела (накрайника) на теленото въже /жило за ръчна газ в пробива за закрепване (А)

### Настройка /регулиране на теленото въже (жило) за ръчна газ

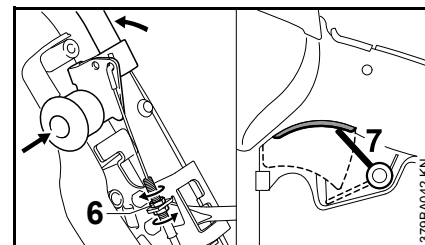

- Поставете скобата на позиция за пълна газ
- Затегнете теленото въже /жило за ръчна газ с помощта на долната гайка, така че лостът (7) да опре до ограничителя, лостът за газта – на позиция за пълна газ
- Затегнете шестоъгълната гайка (6)

- Освободете дъгообразната скоба – позиция за празен ход на двигателя – лостът за газта на резачно-шлифовъчния уред трябва да се намира на позиция за празен ход
- Завинтете отново една към друга двете половини на корпуса на уреда и навийте копчето на лоста

### **Демонтаж на резачно-шлифовъчния уред**

---

- Натиснете фиксиращото /блокиращото езиче на блокиращия лост и завъртете блокиращия лост настрана от предпазителя за ръцете
- Освободете гумената лента от държателя на теленото въже /жило за ръчна газ и отстранете държателя на теленото въже за ръчна газ от ръкохватката
- Свалете резачно-шлифовъчния уред

### **Пробно рязане**

---

В случай, че при пробното рязане се получи значително по-широка фуга на отреза в сравнение с широчината на сегмента на шлифовъчно-резачния диск (около 1,5 пъти по-голяма от широчината на сегмента), то трябва да проверите дали шлифовъчно-резачният диск е монтиран правилно.

### **Транспорт**

---

За да се спести място при транспортиране на машината, звездообразната дръжка може да се освободи и водещата тръба да се завърти напред (евентуално монтираният съд за вода да се свали).

## Vsebina

Vodilni voziček	98
Priključitev	98

Originalna navodila za uporabo

Natisnjeno na beljenem papirju brez klora.  
Tiskarske barve vsebujejo rastlinska olja in papir je reciklažen.

© ANDREAS STIHL AG & Co. KG, 2016  
0458-537-9921-A - VAZ.G16.  
0000000856\_005\_SLO

**STIHL**®

FW 20 - TS 700, TS 800

Ta navodila za uporabo so avtorsko zaščitena. Vse pravice do ponatisa in razmnoževanja, prevoda in obdelave z elektronskim sistemom si pridržuje avtor teh navodil.

## Vodilni voziček

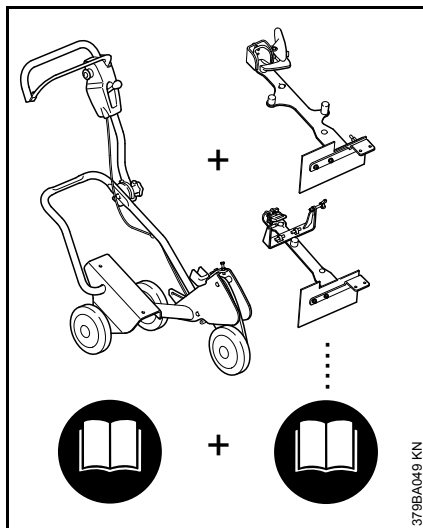

Za kompletan vodilni voziček FW 20 je potrebna osnovna naprava **in** komplet priključka.

Celotna navodila za uporabo vodilnega vozička FW 20 so zaradi tega sestavljena iz dveh navodil – osnovna naprava FW 20 **in** komplet priključka FW-TS.

Vedno pred prvo uporabo natančno preberite **oba** navodila za uporabo in jih varno shranite za poznejšo uporabo.

Dodatno upoštevajte navodila za uporabo uporabljenega brusilnega rezalnika.

## Priključitev

### Montaža sprejema

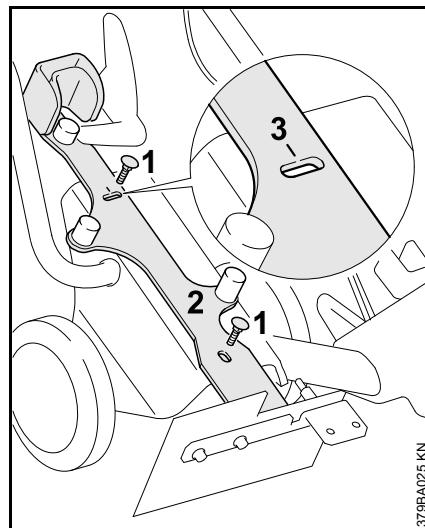

- vtaknite vijake (1) M8x25 od zgoraj skozi odprtine v sprejemu (2)
- naravnajte sprejem tako, da se bo zareza (3) ob zgornji odprtini nahajala na sredini vijaka
- privijte šesterorobo matico s podložko in jo pritegnite

### Montaža brusilnega rezalnika

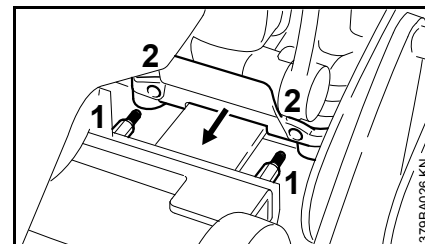

- namestite brusilni rezalnik tako, da bodo zatiči (1) gledali v izvrtino (2) opore

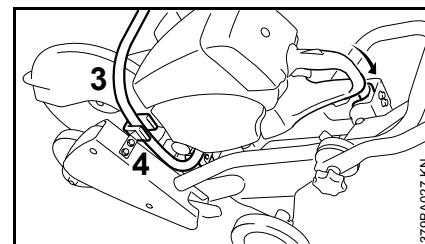

- cevni ročaj (3) se mora nahajati v stremenu (4)

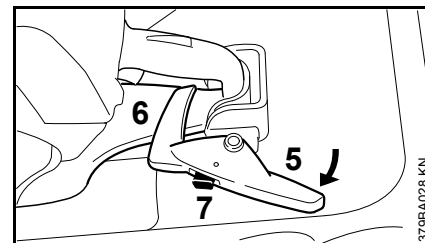

- zavrtite zaporno ročico (5) nad ščitnik za roke (6) in jo zataknete
- zaporni zatik (7) izskoči in ročaj je fiksiran

## Montaža ročice za plin

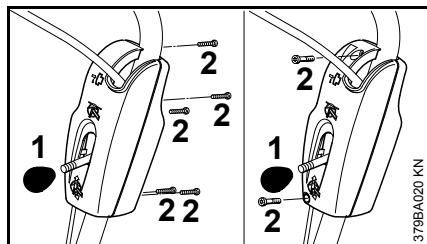

- odvijte gumb (1) na ročaju za nastavitev globine reza in ga odstranite
- odvijte vijake (2) in odstranite polovico ohišja

## Montaža vleka plina

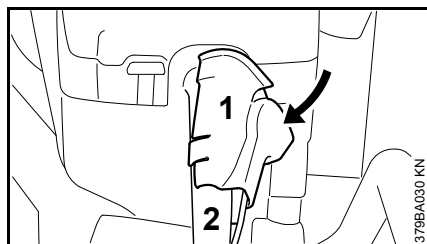

- natakните držalo vleka plina (1) iz strani na ročaj (2) in ga zatakните

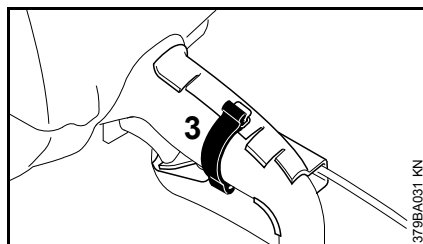

- pritrdite držalo vleka plina z gumenim trakom (3)
- odvijte zgornji šestrorobi vijak iz navojne puše na vleku plina in ga odstranite

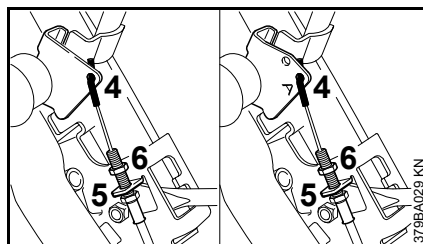

- potisnite spojnik vleka plina (4) in navojno pušo skozi držalo (5)
- privijte šestrobi vijak (6)
- vpnite spojnik vleka plina v sprejemno odprtino (A)

## Nastavitev vleka plina

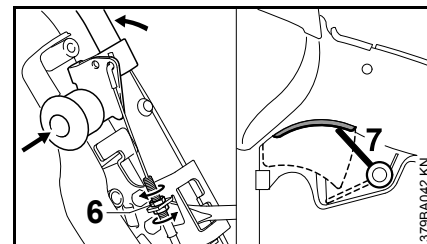

- nastavite streme v položaj polnega plina
- napnite vlek plina s spodnjo matico dokler ročica (7) ni ob naslonu – ročica plina je v položaju polnega plina
- privijte šestrobo matico (6)
- sprostite streme – položaj praznega teka – ročica plina brusilnega rezalnika se mora nahajati v praznem teku
- ponovno privijačite polovici ohišja in privijte gumb na ročico

## Demontaža brusilnega rezalnika

- pritisnite na zaporni klin in zaporno ročico obrnite stran od ščitnika za roke
- iz držala vleka plina snemite gumijasti trak in držalo vleka plina odstranite iz ročaja
- odstranite brusilni rezalnik

## Poskusni rez

V primeru, da je poskusni rez bistveno širši v primerjavi s širino segmenta rezalne plošče (približno 1,5 kratna

širina segmenta) potem preverite  
pravilno montažo brusilno rezalne  
plošče.

### **Transport**

---

Za prostorsko varčen transport lahko  
odstranite zvezdasti ročaj in vodilno cev  
nagnete naprej (odstranite morebitne  
posode za vodo).



0458-537-9921-A

INT1



[www.stihl.com](http://www.stihl.com)



0458-537-9921-A